

コイン式全自動電気洗濯機専用

給湯キット 屋内専用

品番 HHH-HV-3



もくじ

安全上のご注意	2
部品の名称	3
必要工具	3
給湯方式	3
お守りいただきたいこと	3
取付け手順	4~5
給湯タイプの設定切替えについて	6
表示ラベル・使用料金の変更	7
修理を依頼される前に	8
お客さまご相談窓口	8

このたびは給湯キットをお買い上げいただき、まことにありがとうございました。

**この取扱説明書をよくお読みになり、
正しくご使用ください。**

安全上のご注意



このマークの中の数字は、
説明のあるページを示しています。

お使いになる人や他の人への危害、財産への損害を未然に防止するため、必ずお守りいただくことを説明しています。

※お読みになった後は、お使いになる方がいつでも見られるところに必ず保管してください。

■誤った使いかたをしたときに生じる危害や損害の程度を次の表示で区分し、説明しています。



警告

死亡や重傷を負うことが想定される内容です。



注意

傷害や物的損害の発生が想定される内容です。

■お守りいただく内容の種類を次の表示で区分し、説明しています。



してはいけない「禁止」内容のものです。



必ず実行していただく「強制」内容のものです。

オーナーの方へ

- 「安全上のご注意」の中でご使用になる方への項目は、洗濯機本体にも注意ラベルで表示してあります。お客さまや他の人々への危害や損害を未然に防止するため、注意事項を守ってお使いいただけるよう管理・指導をしてください。
- 洗濯機本体に表示している注意ラベルの破れ・はがれ、また絵や文字が見えにくくなった場合には、お買い上げの販売店で新しい注意ラベルをお買い上げいただき、必ず貼替えてください。



警告



絶対に分解・修理・改造はしない

(火災・感電・けが・水漏れの原因)

修理はお買い上げの販売店や「お客さまご相談窓口」に記載の「総合相談窓口」にお問い合わせください。8



火気を近づけない

ローソク、タバコ、蚊取り線香など

(火災・変形の原因)



**お手入れなどで直接水をかけたり、
屋外、浴室や風雨にさらされる
場所に置かない**

(感電・火災・故障・変形の原因)



**コントロールカバー取りはずし時には
必ず手袋をする**

(けがの原因)



**動かない・煙が出た・変な臭いが
するなどの異常を感じたら、電源
プラグをコンセントから抜き、すぐ
販売店に点検・修理を依頼する**

(感電・漏電・ショートによる火災の原因)



**お手入れの際は、必ず電源プラグを
コンセントから抜く**

(感電・けがをする原因)



注意

洗濯機本体について



上にのぼったり、物を置かない

(けがや感電の原因)



**冬期に凍結の恐れのある場所には
置かない**



さび・砂鉄の含まれる水は使わない

(井戸水・さびた給水管などの使用は)
水漏れ・故障の原因

電源コードの取り扱い



**電源プラグをコンセントから
抜くときは、必ず先端の電源
プラグを持って引き抜く**

(感電・ショートして発火する原因)



**長期間使わないときは、必ず電源
プラグをコンセントから抜く**

(絶縁劣化による感電・漏電火災の原因)

部品の名称

取付ける前に部品および数量をご確認ください。

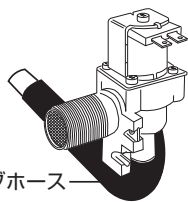

バルブホース
給湯バルブ (バルブホース付)



給湯ホース(1本)
(耐熱用)



温水表示ラベル(1枚)



ホースバンド(1個)

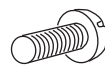

取付ネジ
(2本+予備1本)

必要工具



特殊ドライバー
(部品コード：S-00590)



+ドライバー

給湯方式

- 給湯方式は目的により、次のいずれかに設定できます。
- 最初の「洗い」時だけ給湯します。「すすぎ」は水を使用します。

1 混合給湯方式

給湯器の熱湯を利用して、水道水と混合する場合

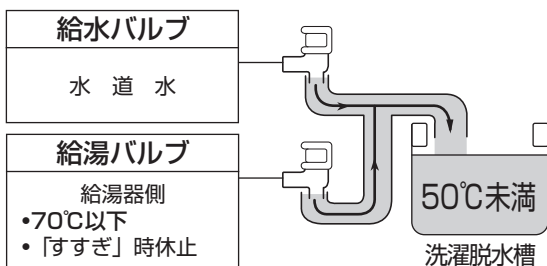

2 分離給湯方式

給湯器の貯湯量が多く、運転効率を高めるため給水と給湯を分ける場合

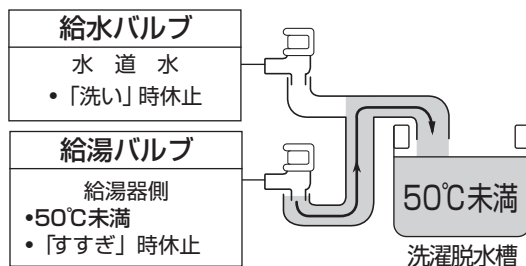

お守りいただきたいこと

- 各給湯方式の給湯器側からの給湯温度は必ず上図になるように調整してください。
- 洗濯脱水槽への給湯温度は 50℃未満になるよう調整してください。30～40℃位に設定いただくと洗浄力が良く、経済的です。
- 給湯ホースは、給湯バルブおよび、給湯器側配管に確実に取付けてください。
- 給湯ホースは、必ず付属の給湯ホース(耐熱用)をご使用ください。
- この「給湯キット」を他の用途に使用しないでください。

特にご注意ください

- ◎断水時には絶対に給湯しないよう、元バルブを閉じてください。
熱湯によるやけど、洗濯物の傷みなどを防止するためです。

- 何かご不明な点がございましたら、お買い上げ販売店または「お客さま相談窓口」記載の 総合相談窓口 へご相談ください。 

取付け手順

取付けは設置工事者が行ってください。お客さまで勝手に取付けしないでください。

警告



取付け作業は、洗濯機の電源プラグをコンセントから抜き、水道の元栓を止めてから行ってください。感電の恐れがあります。

1 洗濯機後面の特殊ネジをはずし、コントロールカバーをはずす。(図-1)

- 特殊ネジをはずす工具はお買い上げの販売店または、「お客さまご相談窓口」記載の「総合相談窓口」にご相談のうえ、お買い求めください。 

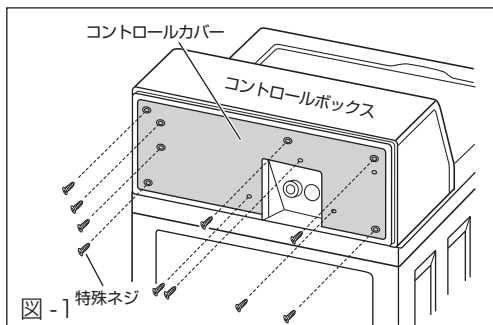

2 給水バルブを洗濯機本体からはずす。

(注) MCW-W6C、W7C などの場合は、①の手順は不要です。②の手順のみ行ってください。

- ① 洗濯槽側から、給水ホース先端についている注水口(A)を取りはずす。(図-2)
- ② 給水バルブ (COLD 刻印側) 用リード線のハウジングをはずす。(図-3)

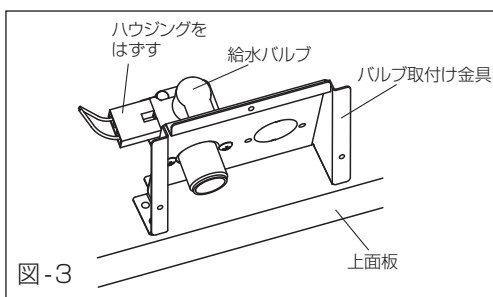
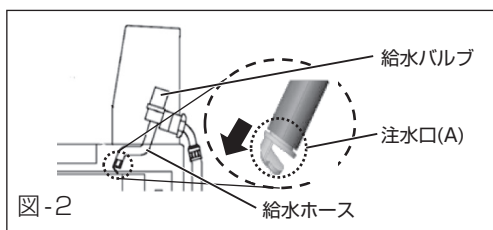

3 給湯バルブ (HOT 刻印側) 取付け用の穴をあける。

- ドライバーの先などで押し、丸板をねじって取り除いてください。(図-4)
- 給水バルブを洗濯機本体から取出してください。

4 給湯バルブを取付ける。

- ① 給水ホースに取付けている栓をはずす。(図-5)
- ② 給湯バルブのバルブホースを給水ホースに差込む。(図-6)
(ホースバンドは事前に仮挿入しておきます。)
- ③ ホースバンドで、給水ホースとバルブホースの接続部を固定する。(図-6)
 - 不測の水漏れを防ぐため確実に固定してください。
- ④ 付属のネジ 2 本で給湯バルブを確実に固定する。(図-6)

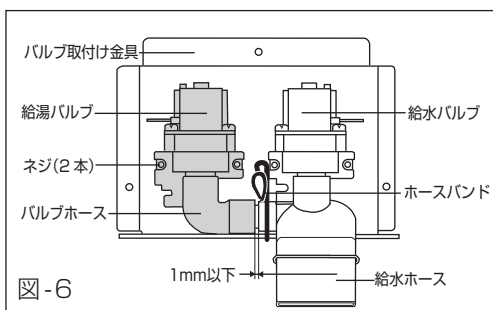
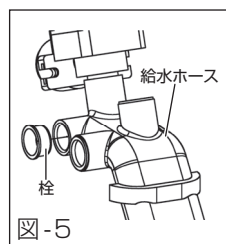
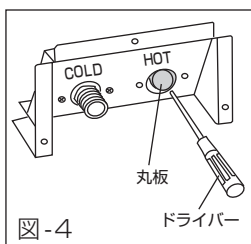

5 給水バルブを上面板に取付け、洗濯槽側から注水口 (A) を取付ける。

(注) MCW-W6C、-W7C などの場合は、①の手順は不要です。②の手順のみ行ってください。

①注水口 (A) の差込みは図-7 のように 0 ~ 1mm 以内にしてください。

②給水ホースを上面板の穴に入れるとき、抜け防止リブを穴の下側に入るまで押込んでください。

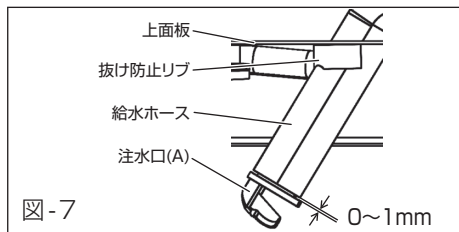

6 給水バルブおよび給湯バルブ用リード線の接続端子を差込む。

- 給湯バルブ用のリード線は図-8 の位置にテープで固定されています。テープをはずして給湯バルブへ接続してください。
- 給水バルブ、給湯バルブのハウジングは絶対に間違わないでください。誤動作します。
- ハウジングは、根元まで確実に差込んでください。

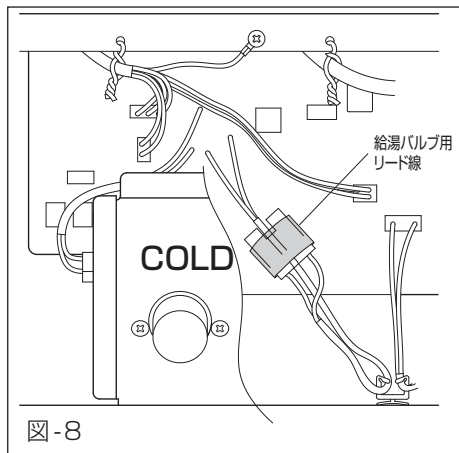

7 給湯タイプの設定切替えを行う。

- 「給湯タイプの設定切替えについて」を参照してください。6

8 表示ラベルを貼付ける。(図-9)

- 温水表示ラベルを洗濯機本体に貼付けてください。
- その他のラベルは「表示ラベル・使用料金の変更」を参照してください。7

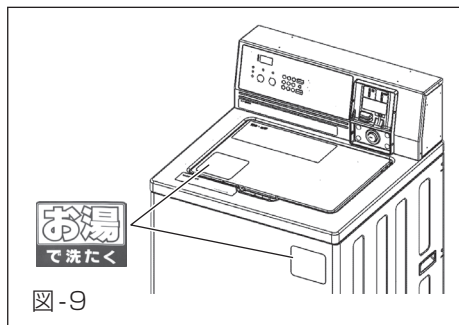

9 コントロールカバーを特殊ネジで固定し、元に戻す。

⚠ 注意

❗ ネジを締めすぎるとネジ山が潰れ、組付け不良の原因となります。強く締めすぎないでください。

❗ 取付けの際に電源線、リード線が噛み込んでいないか必ず確認してください。感電や漏電による火災の恐れがあります。

10 給湯ホース (耐熱用) を取付ける。

- 給湯器側配管の袋ナットネジは、3/4 P F (6 分管用平行ネジ) になっています。マジックつぎ手は使用せず、袋ナットで取付けてください。(図-10)
- 給湯バルブ側の取付けは、曲げ部分が上面板に当たり無理な力がかからないよう斜めに取付けてください。(図-10)
- 水漏れのないよう、確実に締付けてください。

11 給湯ホース (耐熱用) を取付けたあとは、必ず試運転を行い、水漏れ、誤動作がないことを確認する。

- 試運転の方法は洗濯機の取扱説明書「試運転」をご参照ください。

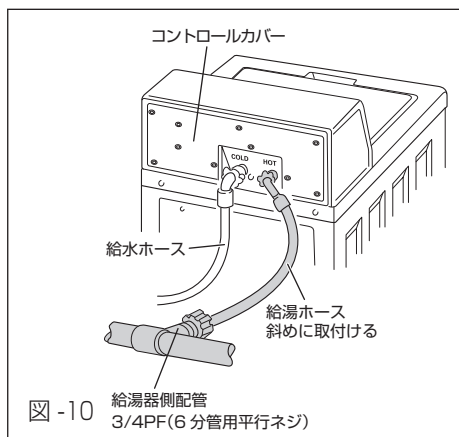

給湯タイプの設定切替えについて

■洗濯機本体の設定切替え方法（例）

● MCW-C50A、C70A、W6C

- ① 電源プラグをコンセントに差込む。
- ② 「モニタースイッチ」（後面）を押し、デジタル表示に **50** または **70** または **5** を表示させる。
- ③ 「黒色ボタン（設定ボタン）」（後面）を押すと設定されている内容 **1-1** が点灯表示する。
- ④ 「ふたロック解除ボタン（設定切替えボタン）」（前面）を押すごとに機能設定で設定された内容を点灯表示する。
(例: **1-1** → **2-0** → **3-1** → **4-0** ……)
- ⑤ 「洗濯槽シャワーボタン（設定内容切替えボタン）」（前面）を押し、デジタル表示に **3-2** を点滅表示させる。
- ⑥ 「黒色ボタン（設定ボタン）」（後面）を押すとデジタル表示の **3-2** が点滅⇒点灯表示に切替わる。
- ⑦ 「ふたロック解除ボタン（設定切替えボタン）」（前面）と「洗濯槽シャワーボタン（設定の内容切替えボタン）」（前面）の操作により、デジタル表示を切替え、設定の内容を確認する。
- ⑧ 「モニタースイッチ」（後面）を押し、デジタル表示に **0** を表示させて設定の変更を終了する。

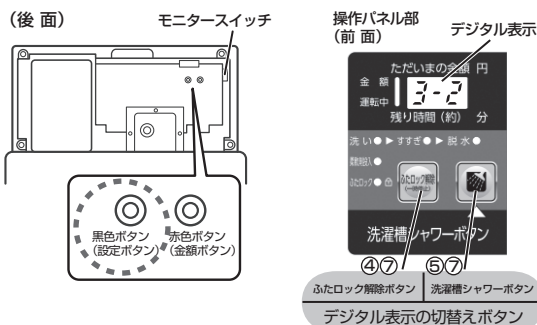

● MCW-C50L、C70L、W7C

- ① 電源プラグをコンセントに差込む。
- ② 「モニタースイッチ」（後面）を押し、デジタル表示に **5L** または **7L** または **7L** を表示させる。
- ③ 「黒色ボタン（設定ボタン）」（後面）を押すと設定されている内容 **1-1** が点灯表示する。
- ④ 「一時停止ボタン（設定切替えボタン）」（前面）を押すごとに機能設定で設定された内容を点灯表示する。
(例: **1-1** → **2-0** → **3-1** → **4-0** ……)
- ⑤ 「槽洗浄ボタン（設定内容切替えボタン）」（前面）を押し、デジタル表示に **3-2** を点滅表示させる。
- ⑥ 「黒色ボタン（設定ボタン）」（後面）を押すとデジタル表示の **3-2** が点滅⇒点灯表示に切替わる。
- ⑦ 「一時停止ボタン（設定切替えボタン）」（前面）と「槽洗浄ボタン（設定の内容切替えボタン）」（前面）の操作により、デジタル表示を切替え、設定の内容を確認する。
- ⑧ 「モニタースイッチ」（後面）を押し、デジタル表示に **0** を表示させて設定の変更を終了する。

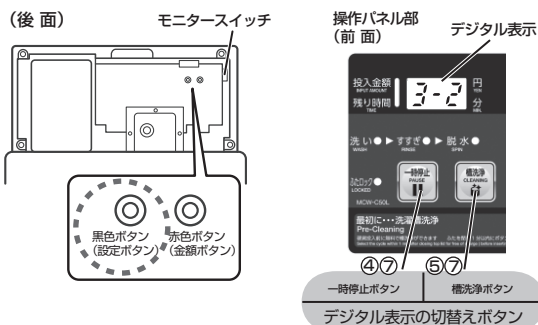

設定	デジタル表示	設定の内容
追加料金による湯洗いの設定	2-0	追加料金なし
	2-1	追加料金50円設定
	2-2	追加料金100円設定
給湯タイプ	3-1	水洗い専用
	3-2	湯+水混合
	3-3	湯洗い専用
追加料金の優先順位	5-1	助剤投入優先
	5-2	給湯優先

- 「追加料金 50 円設定」は【50 円メカ】（別売）の取付けが必要です。【50 円メカ】の設定は【50 円メカ】の取付手順書を参考にしてください。
- MCW-W6C は **5-1** **5-2** の表示はしません。
- **3-2** は混合給湯方式、**3-3** は分離給湯方式の設定になります。

表示ラベル・使用料金の変更

■表示ラベルについて（例）

ご注意

価格ラベルキット（PRICE-MCW）は別売りです。
お買い上げの販売店、または「お客さまご相談窓口」記載の **総合相談窓口** にご相談のうえ
お買い求めください。 **8**

●使用料金の変更

使用料金を変更する場合、設定する使用料金に合わせて「ベース（プレートカザリマーク）」に
「料金シール（オプションラベル）」を貼付ける。



料金シール（オプションラベル）

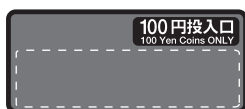

ベース
（プレートカザリマーク）



貼付けイメージ

●使用料金プレートの貼替え

洗濯機本体の使用料金プレートを貼替える。



使用料金プレート



貼替えイメージ

●行程表示ラベルの変更

操作パネルの「投入金額 / 残り時間」と記載された場所に行程表示ラベルを貼付ける。



行程表示ラベル

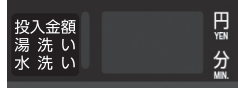

貼付けイメージ

■「追加料金による湯洗い」の表示ランプについて

「追加料金による湯洗い」の設定に変更する場合、設定投入金額により行程表示ラベル
「水洗い」と「湯洗い」の表示ランプが切替わる。

（例）基本料金（水洗い）・・・・・・・・・・300円

湯洗い料金（追加料金 100円）・・・・400円



設定金額投入後、
残り時間表示ランプ点灯



300円投入で
水洗い表示ランプ点灯



400円投入で
湯洗い表示ランプ点灯

ご注意

- 追加料金投入は「洗い」の給水中のみ有効です。
- 50円メカは別売りです。
お買い上げの販売店、または「お客さまご相談窓口」記載の **総合相談窓口** にご相談のうえ
お買い求めください。 **8**

修理を依頼される前に

警 告



下記の点を調べても、動かなかったり異常のある場合は、事故防止のためすぐに洗濯機本体の電源プラグをコンセントから抜き、水栓を閉めお買い上げの販売店に点検・修理をご依頼ください。設置工事者以外の修理や分解は危険ですからおやめください。発火したり、異常動作をしてけがをすることがあります。

修理を依頼される前にまず次の点をお調べください。

- 洗濯機の電源は入っていますか。
- 規定の料金を投入されていますか。
- ホースなどが凍結していませんか。
- ホースの中に空気が入っていませんか。
- ホースがはずれていませんか。

お客さまご相談窓口

■まずはお買い上げの販売店へ…

商品の修理のご依頼やご相談は、お買い上げの販売店へお申し出ください。

転居または移設でお困りの場合は、お買い上げの販売店、または下記の相談窓口にお問い合わせください。

商品についての全般的なご相談 〈アクア 株式会社〉

受付時間:(365日)9:00~18:00

総合相談窓口

TEL  0120-656-292

FAX  0570-060-292 (有料)

お客さまご相談窓口におけるお客さまの個人情報のお取り扱いについて

お客さまご相談窓口でお受けした、お客さまのお名前、ご住所、お電話番号などの個人情報は適切に管理いたします。また、お客さまの同意がない限り、業務委託の場合および法令に基づき必要と判断される場合を除き、第三者への開示は行いません。なお、お客さまが当社にお電話でご相談、ご連絡いただいた場合には、お客さまのお申し出を正確に把握し、適切に対応するために、通話内容を録音させていただくことがあります。

- <利用目的> ● お客さまご相談窓口でお受けした個人情報は、商品・サービスに関わるご相談・お問い合わせおよび修理の対応のみを目的として用います。なお、この目的のためにアクア株式会社および関係会社で上記個人情報を利用することがあります。
- <業務委託の場合> ● 上記目的の範囲内で対応業務を委託する場合、委託先に対しては当社と同等の個人情報保護を行わせるとともに、適切な管理・監督をいたします。

個人情報のお取り扱いについての詳細は、ホームページ <https://aqua-has.com/privacy/> をご覧ください。

アクア 株式会社

品 番	HHH-HV-3
お買い上げ日	年 月 日
お買い上げ店名	電話 () -