

●仕様	
電源	交流100V・50Hz/60Hz 共用
外形寸法	幅485×奥行390×高さ475mm
質量	約17kg
消費電力量	485Wh
消費電力	モーター:65W、ヒーター:550W、最大:615W
使用水量	約10L(標準)
水道水圧	0.03~1.0MPa
洗浄方式	回転ノズル噴射式、固定ノズル噴射式
乾燥方式	送風乾燥
運転コース数	5コース(標準/おいそぎ/念入り/低温/ナイト)
運転音*	約43dB
庫内容積	約34L
標準収納容量	30点(大皿5、小皿6、茶わん5、汁わん5、コップ4、中鉢5)+はし、フォーク、ナイフなど
専用洗剤の標準使用量	約7.5g
付属品	給水ホース1.2m(1本)、排水ホース1m(1本)、排水ホースハンド(1個)、排水ホース用吸盤(1個)、ドアフック右(1個)、ドアフック左(1個)、ネジ(2本)、簡易ドライバー(1本)、取扱説明書(1冊)、かんたんガイド(1部)、お試し用食器洗い機専用洗剤(サンプル品)
JANコード	4562335447906

*日本電機工業会自主基準「食器洗い乾燥機の性能測定方法(2008年3月5日改定)」による。

●据付必要寸法図(単位:mm)

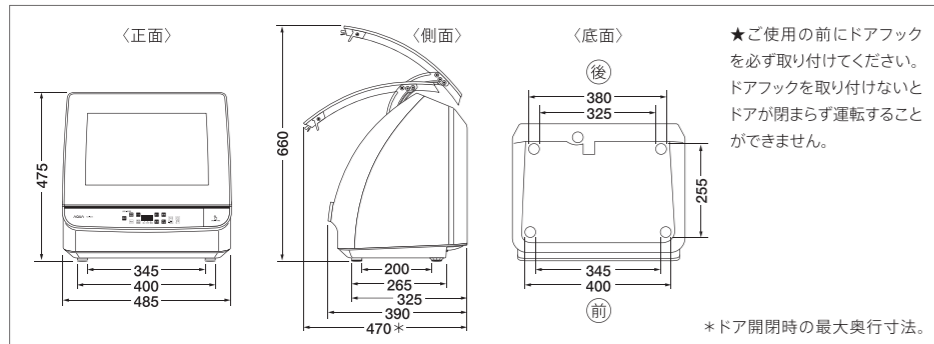

●印刷物ですので実物とは若干色が異なる場合があります。また、見る角度や照明により、色のイメージは微妙に異なります。 ●仕様及びデザインは性能改善のため予告なく変更する場合があります。

⚠安全に関するご注意

●ご使用の際は、取扱説明書をよくお読みのうえ、正しくお使いください。

●このカタログに記載の商品は国内一般家庭用です。 ●食器洗い機は、定格15A以上の電源コンセントに直接接続してお使いいただき、延長コードは使用しないでください。火災の原因となります。 ●アース線を確実に取り付けてください。故障や漏電の時に感電する恐れがあります。アースの取り付けは販売店にご相談ください。 ●ガス管へのアース接続は絶対にしないでください。

愛情点検	★長年ご使用の食器洗い機の点検を!★	ご使用中止
	<p>このような症状はありませんか</p> <p>●水もれする(ホース、水槽、フタタッチジョイント) ●こげくさい臭いがしたり、運転中に異常な音や振動がある。 ●本体にさわるとビリビリ電気を感じる。 ●据え付けが傾いたりグラグラしている。 ●その他の異常・故障がある。(●スイッチを入れても動かないときがある。 ●電源コード、プラグが異常に熱い。)</p>	<p>事故防止のため、電源を切り、コンセントから電源プラグを抜いて、必ず販売店に点検をご依頼ください。</p>

保証書に関するお願い

●商品には保証書を添付しております。ご購入の際は、必ず保証書をお受取のうえ、保存してください。尚、店名、ご購入期日の記載のないものは無効となります。 ●製造番号は安全確保上重要なものです。お買い上げの際には、商品本体に製造番号が表示されているか、また、保証書記載の製造番号と一致しているかお確かめください。 ●食器洗い機の補修用性能部品の保有期間は製造打切後6年です。

その他使用上のご注意

食器洗い機を上手にお使いいただくために(給湯設備からの給湯について) ●給湯の場合10号以上の先止め湯沸かし器に接続してください。元止め式の湯沸かし器には絶対接続しないでください。お風呂のお湯はりなどを同時に行う場合は、20号以上の先止め式給湯機をおすすめします。 ●給湯機に接続される場合は、水道工事店又はお買い上げの販売店にご相談ください。(特に高水圧地域では、給湯機に所定の減圧弁を必ず取り付けてください。) ●湯温は60℃(「低温コース」の場合は約50℃)以下に設定してください。(水道水圧について) ●給水圧力は0.03~1MPaの範囲でご使用ください。 ●給水流量は、水栓全開時で毎分8L以上が必要です。 ●水圧が低い場合は、運転時間が長くなります。 ●設置場所について ●35kg(「食器洗い機の質量」+「水と食器の重さ」)に耐えられる、平らで安定した所へ置いてください。 ●給排水や使い勝手の点でも、流し台の近くでお使いいただくのが便利です。 ●凍結の恐れがある場所(室温0℃以下)へは設置しないでください。 ●ガスコンロなどの熱源からは15cm以上離してください。 ●本体と壁面との隙間は5mm以上あけてください。 ●本体上方の空間をできるだけあけて設置してください。 ●テレビ、ラジオなどの家電製品の近くで使わないでください。(映像の乱れや雑音の原因になります。) ●移動可能なワゴンへの設置はしないでください。(ホースが外れ水漏れの原因になります。)(給排水について) ●排水ホースの先端は、食器洗い機の設置面より低くしてください。また途中で立ち上げる際の寸法は20cm以下にしてください。 ●井戸水などは、不純物が多く含まれる場合があり、給水不良など運転に支障が発生する場合があります。冬季など室温が低いと、湯気が出ることがあります。故障ではありません。(セットの前に下処理を) ●食器や調理器具の残さいを取り除いてください。 ●口紅などは落としてからセットしてください。 ●下処理をしておくこと残さいフィルターのお手入れがラクになります。

お客さま相談窓口
受付時間(365日)
9:00~18:30

固定電話からは **0120-880-292**
携帯電話PHSからは **0570-040-292**(有料)
FAXからは **0570-013-790**(有料)

修理サービスご相談窓口
受付時間
月曜日~金曜日 9:00~18:30
土曜・日曜・祝日 9:00~17:30

固定電話からは **0120-778-292**
携帯電話PHSからは **0570-030-292**(有料)

●ご相談窓口でお受けした、お名前、ご住所、お電話番号などの個人情報は、商品・サービスに関わること相談・お問い合わせの対応のみを目的として用い適切に管理いたします。なお、この目的のためにアクア株式会社および関係会社で上記個人情報を利用することがあります。また、お客さまが当社にお電話でご相談、ご連絡いただいた場合には、お客さまのお申し出を正確に把握し、適切に対応するために、通話内容を録音させていただくことがあります。詳しくは、当社ホームページをご覧ください。

アクア株式会社 aqua-has.com

〒103-0012 東京都中央区日本橋堀留町1丁目11番12号

●このカタログは環境に配慮した植物油インキを使用しています。

●このカタログの記述内容は2022年12月現在のものです。 [ADW2006]

●お求めは、信用とアフターサービスのゆきといた当店で

表示を正しく
家電取組協会員

●このカタログの内容についてのお問い合わせは、お近くの販売店にご相談ください。もし、販売店でおわかりにならないときは、当社お客さま相談窓口におたずねください。

スマートフォン・タブレットで
設置シミュレーション

アプリDLなし ARでかんたん! ご自宅でチェック!

※対応端末はWEBよりご確認ください。
※通信費はお客様のご負担となります。

- 別売部品
- 給水ホース2.0m
部品コード:0120803381A 希望小売価格2,420円(税込)
 - 排水ホース1.4m
部品コード:0120803413A 希望小売価格1,430円(税込)
 - 排水ホース2.4m
部品コード:0120803413B 希望小売価格1,430円(税込)

あたらしい思いやりのカタチ。

AQUA

食器洗い機

(送風乾燥機能付き)

ADW-GM3

ホワイト(W)

オープン価格*

★オープン価格の商品は希望小売価格を定めておりません。



ステンレスウォールで
いつもクリーン

ステンレス
ウォール

<イメージ>

本カタログ掲載商品の価格には、配送費、設置調整費、工事費、使用済み商品の引き取り費用等は含まれておりません。

洗いのプロ AQUA コインランドリー用機器シェアNo.1*の技術力

*コインランドリー用機器 出荷台数(2021年1月~12月)において(当社調べ)

#AQUAのある暮らし

毎日毎食の食器洗い、大変ですよね。

これからはAQUAにまかせて、その時間を家族でくつろいだり、

他の家事をする時間にしませんか？



Point 1 キレイに洗える満足感



業界
唯一
※1

すき間の奥まで水流が届く
強力すみずみ洗浄

業界
最大
※2

洗浄中の様子を見渡せる
クリアウインドウ(強化ガラス)

Point 2 清潔に保てる安心感



汚れにくく、耐久性に優れた
ステンレスウォール

洗うと同時に除菌ができる※3
高温除菌※3モード

大容量&コンパクト



約4人分※4を収納できる
食器点数30点※5

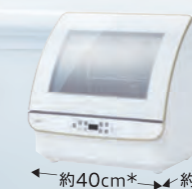

キッチン空間を有効活用
コンパクトデザイン

※左記寸法以上のスペースがあれば設置できます。

AQUA LINE

公式アカウント >
友だち募集中!



@aquahas

※1 家庭用卓上型食洗機において、「強力すみずみ洗浄」は、4ノズル高圧水流とインバーターでの水圧制御による洗浄。2022年12月1日現在(当社調べ) ※2 家庭用卓上型食洗機において、2022年12月1日現在(当社調べ) ※3 試験機関名: (一財)日本食品分析センター/試験方法: 寒天平板培養法/除菌対象: 高温洗浄水噴射による/除菌の対象: 庫内容器類/試験結果: 菌の減少率99%以上/試験は1種類の菌でのみ実施./試験番号: 18074374001-0101号/除菌効果は食器の種類、形状、セットのしかた、汚れの程度により異なる場合があります。 ※4: 食器30点(小物12点(日本電機工業会自主基準による)) ※5: 食器については、食洗機に非対応のものも 있으므로、P.0をご確認ください。

すみずみまでキレイに、独自制御の強力水流。

高い水温と、インバーター制御した強力水流をすみずみまで行き渡らせる「強力すみずみ洗浄」を搭載。
さらに、強力な専用洗剤※1でガンコな汚れもすっきりキレイに。目に見えないほどの微細な汚れも洗い落とします。

AQUA Point



〈イメージ図〉

約4人分※2のたっぷり食器もおまかせ!

食器点数 **30** 点
●大皿 5 ●茶碗 5 ●コップ 4 ●小皿 6
●汁碗 5 ●中鉢 5



業界唯一※3

ガンコな汚れも、洗にくいすき間も洗い上げる [強力すみずみ洗浄]

4カ所ノズルの高圧水流で汚れを弾き飛ばす [クワトロシャワー]

上段、中段、下段(2個)の4つのノズルから噴射される高圧の水流で、ガンコな脂汚れもキレイに。下段のWノズルは360°回転しながら勢よく噴射します。

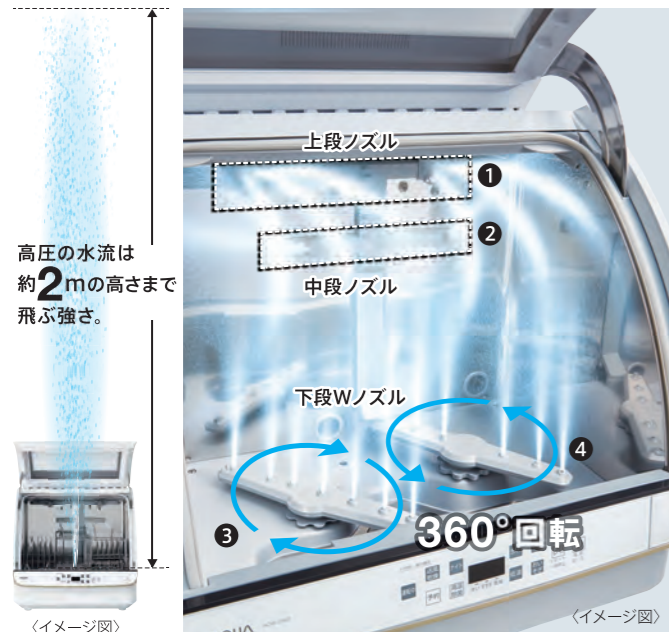

〈イメージ図〉

食器ひとつひとつをムラなく洗う [ムービング水流]

業界唯一※3インバーターモーターを搭載しているAQUAだから可能な水流制御。クワトロシャワーの高圧水流に強弱を加えることで、庫内の食器ひとつひとつにムラなく噴射。洗浄液が食器のすき間の奥まで行き渡り、キレイに洗い上げます。

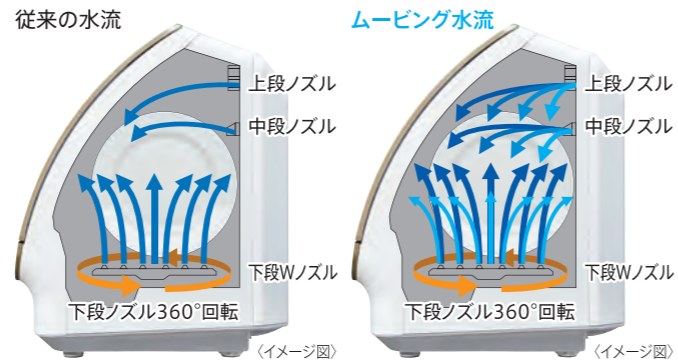

食洗機なら高温で脂汚れを溶かし出し、除菌※4もできる

手洗い 水温 約20~35℃	食洗機 水温約40~72℃ 豚や牛の脂が溶ける温度帯 約40~50℃	高温除菌※4 約72℃
----------------------	--	----------------

〈イメージ図〉

洗うのがおっくうな家族分のベタベタ食器もまとめてキレイに!

カレーがべったり付いたお皿やドレッシングの油が残ったお皿など、約4人分※2の食器を一度ですっきり洗い上げます。



ミートソースを
作りおきしていた保存容器も



洗うのが大変な
マッシュポテトを作ったザルも



ガラスの目に見えない細かい汚れまで
しっかり落とす



★洗浄結果写真は当社実験によるものです。汚れの種類・汚れ具合などによっては、汚れが落ちない場合があります。

快適に使い続けるための清潔仕様と便利機能。

毎日使うものだから、汚れやニオイが付きにくく耐久性に優れたステンレスウォールや、高温除菌^{※1}モードなど、清潔にこだわりました。また、用途に合わせたコースやモードが食器洗い機の利便性をさらに高めました。



汚れにくく、耐久性に優れた [ステンレスウォール]

ステンレス素材の壁面はプラスチックに比べると汚れやキズが付きにくいので、清潔を保ちやすく、お手入れがしやすい仕様です。



ステンレス素材は、プロの厨房機器に幅広く使われています。《イメージ》

暮らしに合わせたコース選びで、期待以上の仕上がりを [5つのコース]

標準コース

食後すぐに洗うときに



運転時間めやす* 約106分

念入りコース

食後数時間が経過したときや調理器具に



運転時間めやす* 約145分

おいそぎコース

軽い汚れや、つけおきの後に



運転時間めやす* 約44分

低温コース^{※2}

プラスチック食器を洗うときに



★食器洗い機で消毒はできません。ほ乳瓶など気になる食器はお客さまご自身で消毒して下さい。

運転時間めやす* 約138分

ナイトコース

運転音が気になるときに

低騒音 約36dB



くつろぎの時間も おやすみの時間も

標準コースと比較した場合の音の感覚量 約1/2

インバーターモーターで水流の強さを調節し、標準コースと比べて音の感覚量を半減^{*}します。夜間はもちろん、テレビや映画などを楽しみたいくつろぎ時間におすすめです。

* SONE値: ナイトコース2.08 / 標準コース4.35。騒音レベルを表す単位はdBですが、実際耳に聞こえる音の大きさとして定められた尺度が音の感覚量 SONE (ソーン) です。

運転時間めやす* 約171分

使用シーンに合わせてカスタマイズ [5つのモード]

高温除菌^{※1}モード 「標準」「念入り」「ナイト」コースに適用可能

●ボウルの脂汚れ



脂汚れも すっきり落とす!

手洗いでは使えない高温^{※3}ですすぐことにより除菌ができます^{※1}。また、油污れもすっきり落とし、余熱で食器の乾燥時間を早める効果もあります。

●除菌効果^{※1}試験

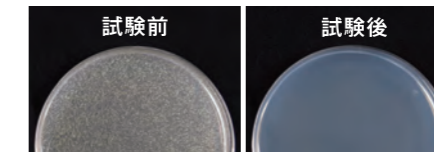

★洗浄結果写真は当社実験によるものです。汚れの種類・汚れ具合などによっては、汚れが落ちない場合があります。

送風乾燥

熱に弱いプラスチック食器にもやさしい送風乾燥は、ヒーターを使わないので消費電力も抑えます。

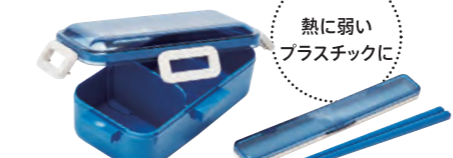

熱に弱いプラスチックに

★乾燥後、水滴が残ることがあります。

庫内換気モード

通常運転後に約4時間、送風と停止を繰り返しながら庫内を換気します。庫内の再結露を防ぎ、ニオイこもりを緩和します。



*消費電力量7.2Wh、電気料金目安単価27円/kWh [家電公取協調べ]

強設定^{※4}

通常運転よりも、洗い・乾燥を長く運転します。ふだんよりも汚れが多い場合、より乾燥させたい場合におすすめです。

●グラタン皿の汚れ



予約機能

2時間または4時間後に運転を開始します。割安な深夜電力^{*}を利用するときにおすすめです。*別途、電力会社との契約が必要です。



* 運転時間めやすは水温約20℃の場合。各コースの実際の運転時間は給水される水温、流量、水圧などによって前後します。 ■ [標準コース] 洗い: 25分/すすぎ: 51分/乾燥30分 ■ [念入りコース] 洗い: 50分/すすぎ: 65分/乾燥30分 ■ [おいそぎコース] 洗い: 10分/すすぎ: 34分 ■ [低温コース] 洗い: 30分/すすぎ: 48分/乾燥60分 ■ [ナイトコース] 洗い: 95分/すすぎ: 46分/乾燥30分 ■すすぎの最後は、加熱すすぎになります。「標準」: 約60℃、「おいそぎ」: 約50~60℃、「念入り」: 約70℃、「低温」: 約50℃、「高温除菌」は約72℃になります。

※1: 試験機名: (一財)日本食品分析センター/試験方法: 寒天平板培養法/除菌方法: 高温洗浄水噴射による/除菌の対象: 庫内容器類/試験結果: 菌の減少率99%以上/試験は1種類の菌のみ実施。/試験番号: 18074374001-0101号/除菌効果は食器の種類、形状、セットのしかた、汚れの程度により異なる場合があります。 ※2: 給湯温度を50℃以下に設定して下さい。ストローなど先の細いもの、吸い口など小さなものは洗えません。 ※3: 約72℃になります。 ※4: ナイトコースでは設定できません。

かしこく洗えて、清潔に使う。

給水作業いらずの分岐水栓接続だから、食器と洗剤を入れたらスタートを押すだけ。
フラットな操作部・クリアウインドウはお手入れしやすく、日常の使い心地を追求しています。



※1: 家庭用卓上型食洗機において、2022年12月1日現在(当社調べ)

かんたん操作、かんたんお手入れ

シンプル操作&フラットデザイン [らくらくタッチパネル]

コースやモード選びは、タッチパネルを押すだけ。フラットでお手入れもかんたんです。



お手入れしやすくニオイを抑える [残さいフィルター*]

BOXタイプの残さいフィルターは目が細かいので残さいをしっかりキャッチ。また、半密閉タイプだからニオイも抑えます。



* 週1回程度はお手入れをしてください。(残さいが多い場合は、こまめにお手入れをしてください。)

分岐水栓*接続だから、面倒な給水作業が不要!

大がかりな工事は不要。分岐水栓を取り付けるだけ!
買い替えの方は今お使いの分岐水栓が使えます。

* 分岐水栓・給湯接続については、販売店または施工業者にお問い合わせください。



(イメージ)

手洗いより節水・節約

4人分相当の食器※2なら 手洗いの約 $\frac{1}{5}$ の水で洗える。

手洗いはすすぎの水が多量に必要ですが、食器洗い機は少ない水をためて、噴水のように循環して洗浄します。すすぎ時には水を入れ替え、泡立ちが少なくすすげるので高い節水効果を実現しました。

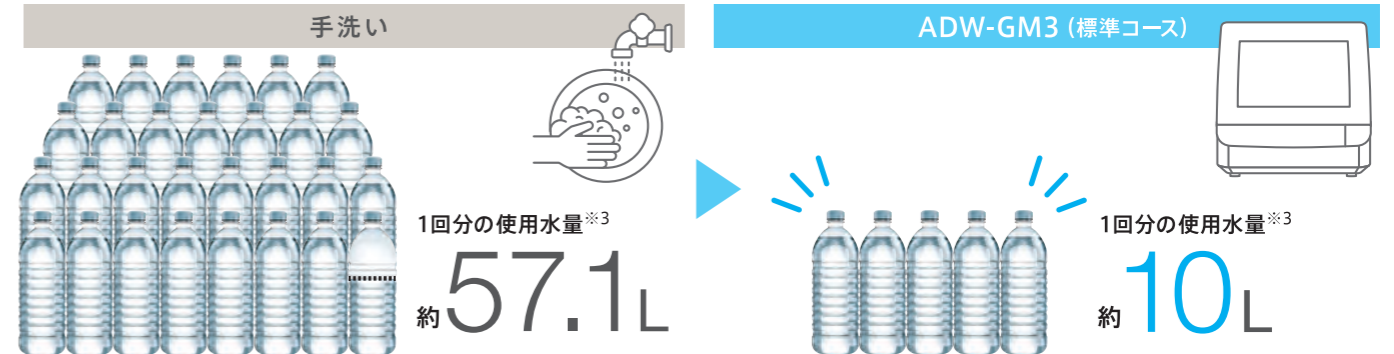

1日に2回使った場合 1年間で約 **15,000円** の節約。

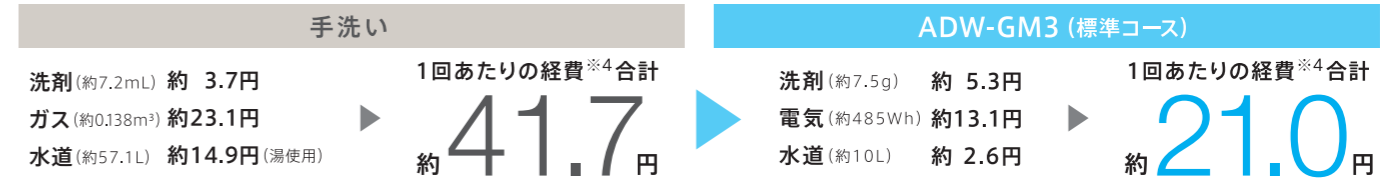

1日2回×365日約 **30,400円**

1日2回×365日約 **15,400円**

※2: 食器30点、小物12点(日本電機工業会自主基準による。) ※3: ADW-GM3(標準コース時): 食器点数30点・小物12点、水温20℃。食器洗い機用洗剤 1箱600g入り422円(税込)(当社調べ)を7.5g使用、使用水量約10L。手洗い: 食器点数30点・小物12点、水温20℃、10Lのお湯(約40℃)でつけ置き洗った後、1本315mL入り164円(税込)(日本電機工業会調べ)の洗剤を7.2mL使用して洗い、毎分6Lで食器1点あたり13.5秒、小物1点あたり5.5秒ですすいだとき、使用水量は約57.1L。<日本電機工業会自主基準 標準汚染時> 2022年6月現在。 ※4: 電力料金目安単価27円/kWh(税込)(家電公取協調べ)、水道料金: 137円/m³(税込)、下水道使用料125円/m³(税込)(日本電機工業会調べ)、ガス料金(都市ガス)目安単価: 167円/m³(税込)(当社調べ)2022年6月現在。

コンパクトなのにたっぷり入る

庫内のスペースを効率的に活用! [ロフト式 2段ラック]

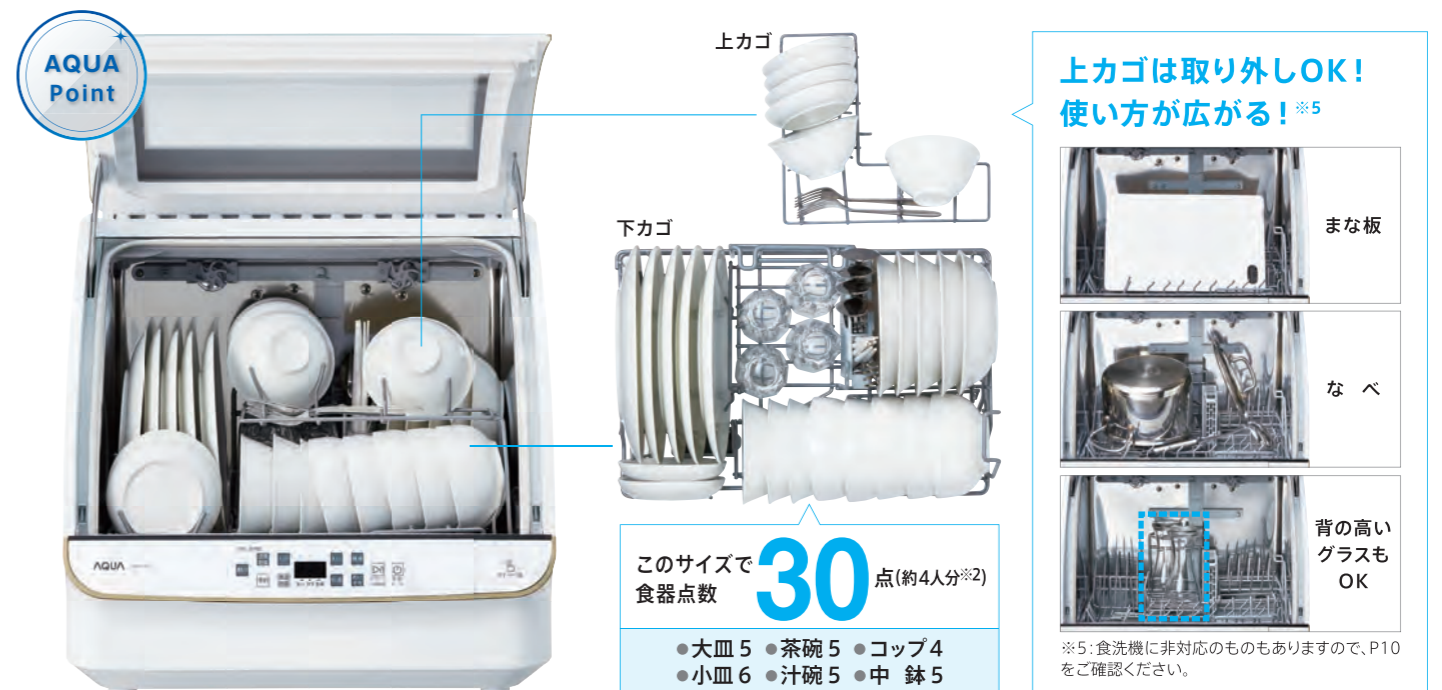

※5: 食洗機に非対応のものもありますので、P10をご確認ください。

キッチンに似合う、コンパクトデザイン。

ラウンドフォルムは圧迫感がなく、どのキッチンにもすっきりとマッチします。

正面向きの設置だけでなく、キッチンに合わせて横向きや棚を使っての設置も可能です。※1



※1: キッチンの形状によっては、イメージ通り設置できない場合もあります。 ※2: 安全性・耐荷重は必ずご確認ください。

食器洗い機

送風乾燥機能付き

ADW-GM3

(W) ホワイト

食器点数 **30** 点(4人分※3)

- 大皿 5 ●茶碗 5 ●コップ 4
- 小皿 6 ●汁碗 5 ●中 鉢 5

※3: 食器30点、小物12点
(日本電機工業会自主基準による。)



強力おみぞみ洗淨

クワトロシャワー

ムービング水流

ステンレスウォール

高温除菌※4モード

クリアウインドウ(強化ガラス)

※4: 試験機関名: (一財)日本食品分析センター/試験方法: 寒天平板培養法/除菌方法: 高温洗浄水噴射による/除菌の対象: 庫内容器類/試験結果: 菌の減少率99%以上/試験は1種類の菌のみ実施。/試験番号: 18074374001-0101号/除菌効果は食器の種類、形状、セットのしかた、汚れの程度により異なる場合があります。

事前に設置スペース・取り付け方をご確認ください

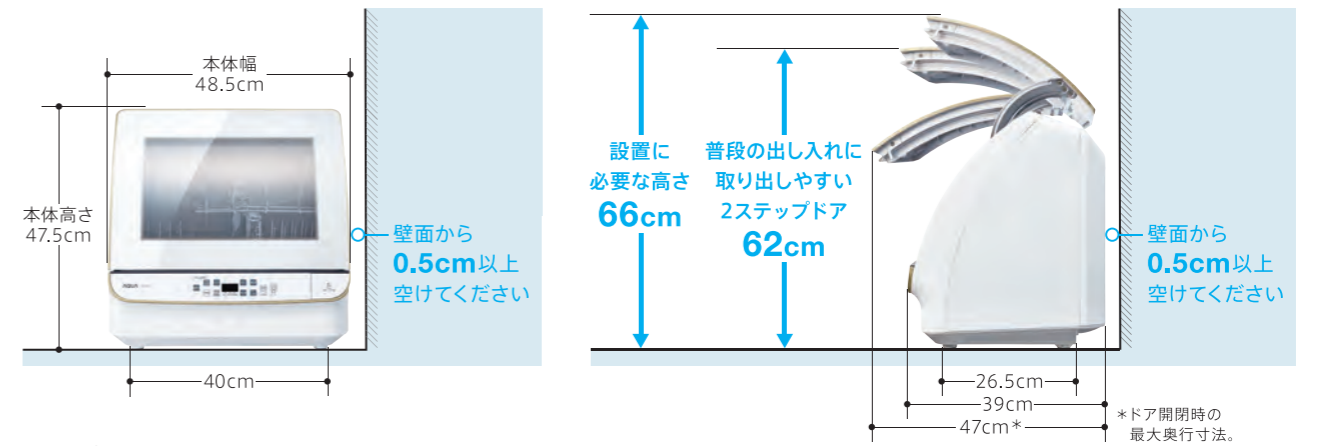

脚があるので、せり出しての設置もOK



食器洗い機をお使いいただくにあたり

洗う前に

- 食器に食べかすがある場合は、取り除いてからカゴにセットしてください。
- なべの焦げ付きやこびり付いた汚れは、こすり落としてからカゴにセットしてください。



食洗機には洗えない食器もあります

- 強化ガラス製のものはいれしないでください。
- 飛ばされやすい軽いもの、小さいものはいれしないでください。
プラスチックのスプーンやふた、発泡スチロール容器、ふきん、スポンジ、ほ乳瓶の吸い口など。
- 高温に弱いものは洗わないでください。
耐熱90℃以下のプラスチック食器、耐熱表示のないプラスチック食器(耐熱60℃以上のプラスチック食器は、低温コースで洗えます。)
- アルカリ洗剤に弱いものは変色の恐れがあります。
銀製、洋銀製食器など、アルミ製、銅製のなべや食器、木(竹、とう)製食器、漆塗り食器、重箱、金箔入りの食器、上絵付けの食器、クリスタルグラス

- 割れやすいものは入れないでください。
傷の付いたガラス食器、ひびの入った食器、ひび割れ模様の食器、木製の柄の付いたなべ類

- フッ素加工を施したもので、表面に傷やはがれがあるものは入れないでください。

その他

- 鉄製のフライパンなどさびるおそれがあるもの、びんやとっくり、専用洗剤に記載があるもの

※糸底には水が残ります。
※ここに記載のない食器については販売店や製造メーカーにお問合せください。

「食器洗い機専用洗剤」を必ずご使用ください

- 台所用洗剤や重曹はご使用にならないでください。
※手洗い用の台所用洗剤は使用できません。少量でも洗い物に付着していると故障の原因となることがあります。

