

取扱説明書

AQUA

冷蔵庫

品番 AQR-8K2

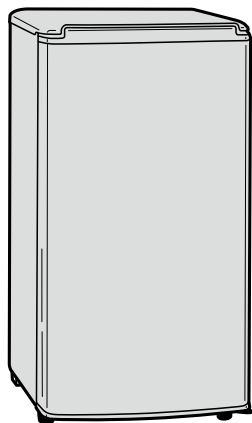

もくじ

安全上のご注意	1~2
各部のなまえ	2
使いはじめに	2
貯蔵場所について	3
温度調節について	3
氷のつくりかた	3
上手な食品の入れかた	3
霜取りについて	4
お手入れについて	4
こんなときには	5
据え付けるときは	5
保証とアフターサービスについて	6
仕様	裏表紙
お客さまご相談窓口	裏表紙



■このたびは、冷蔵庫をお買い上げいただき、ありがとうございました。

■この取扱説明書をよくお読みいただき、正しくお使いください。

特に「安全上のご注意」はご使用前に必ずお読みください。

■お読みになった後は、いつでも見られるところに保証書とともに大切に保管してください。

保証書は、別に添付しております。
保証書は必ず受け取っていることを、確認してください。

アクア 株式会社

<https://aqua-has.com/>

上手に使うって上手に節電

お客さまメモ

お買い上げの際にご記入ください。
お問い合わせのときに便利です。

お買い上げ日	年	月	日
お買い上げ販売店	(電話)

ご愛用者登録のお願い

下記のURLより愛用者登録とアンケートのご記入をお願い致します。

<https://aqua-has.com/support/reg/>



安全上のご注意・・・必ずお守りください



人への危害、財産への損害を防ぐため、お守りいただくことを説明しています。



■ 誤った使いかたをしたときに生じる危険と損害の程度を区分して説明しています。

■ 図記号の意味は次のとおりです。

	警告	死亡や重傷を負うことが想定される内容です
--	-----------	----------------------



	注意	軽傷を負うことや物的損害の発生が想定される内容です
--	-----------	---------------------------

			してはいけない内容です
---	---	---	-------------



		実行しなければならない内容です
---	---	-----------------

警告

据え付けのとき

-  ● 水のかかる所には設置しない（漏電の原因）
-  ● 冷蔵庫の周囲はすき間をあける（発火・爆発の恐れ）
- 転倒防止をする（けがの原因）
-  ● 湿気が多い所・水気のある所に据え付ける時にはアース・漏電遮断器を取り付ける（故障や漏電の時に感電する恐れ）
お買い上げの販売店にご相談ください

電源プラグ・電源コードは

-  ● 冷蔵庫で押し付けない
- 電源コードを傷付けない
- 傷んだり、コンセントの差し込みがゆるいときは使用しない
- めれた手で抜き差ししない
- コードを持って電源プラグを抜かない
-  ● 交流 100V・定格 15A 以上のコンセントを単独で使う
- 電源プラグは根元まで確実に差し込む
- 庫内灯の交換やお手入れのときは電源プラグを抜く
- 電源プラグのほこりは定期的に取り除く（感電・けが・発火・火災の原因）



ご使用のとき

-  ● 本体や庫内に水をかけない
- 冷却回路（配管）を傷付けない
- 可燃性スプレーは近くで使わない
- 引火しやすいものは入れない
- 庫内では電気製品を使用しない（感電や発火・爆発の恐れ）

ご使用のとき

-  ● 医薬品や学術試料の保存はしない
家庭用冷蔵庫では、温度管理の厳しいものは保存できません。
- 扉にぶら下がらない、乗らない（けがの原因）
- テーブルに重いものや水の入った容器を置かない（けがの原因。こぼれた水で感電・火災の原因）

修理・廃棄のとき

-  ● リサイクルなどで保管する時は扉パッキングをはずす（幼児閉じ込みの恐れ）
-  ● 分解したり、修理・改造は絶対にしない（火災、感電、けがの原因）
分解禁止

もしものとき

-  ● 異常や故障のときは電源プラグを抜く（火災・感電・けが・やけどの原因）
< 異常・故障の例 >
 - 電源コード、プラグが異常に熱い。
 - 電源コードに深い傷や変形がある。
 - 焦げくさいにおいがする。
 - 冷蔵庫床面にいつも水が溜まっている。
 - ビリビリと電気を感じる。お買い上げの販売店へご連絡ください
- 冷却回路（配管）を傷付けたときは、冷蔵庫にふれず火気の使用を避け窓を開けて換気する
- ガス漏れに気付いたらガスの元栓を閉め、窓を開けて換気する（電気接点の火花等で引火爆発し、火災や、やけどの危険）

安全上のご注意

注意

ご使用のとき



- 食品を棚より前に出さない
- 背の高い倒れやすい食品は入れない
(食品が落下し、けがの原因)
- 冷却器内にビン類や缶類を入れない
(中身が凍って割れ、けがの原因)
- におったり、変色した食品は食べない
(腐敗により、病気の原因)



接触禁止

- 冷却器をぬれた手でさわらない
(凍傷の恐れ)
- 後ろ側下部の機械部分(圧縮機など)に手をふれない
(やけど、けがの原因)

扉を開け閉めするときは



- 強く開け閉めしない
(食品の落下により、けがの原因)
- 他の人が冷蔵庫に触れているときは、扉を開け閉めしない
(指をはさむなど、けがの原因)

長期間使用しないとき



- 電源プラグをコンセントから抜く
(感電や漏電・火災の原因)

設置・移動・運搬のとき



- 床が丈夫で水平なところに調整脚でしっかり固定する
(冷蔵庫が移動したり、倒れたりしてけがの恐れ)
- 下部前脚と背面上部を確実に持って運搬する
(手がすべり、けがの原因)

各部のなまえ

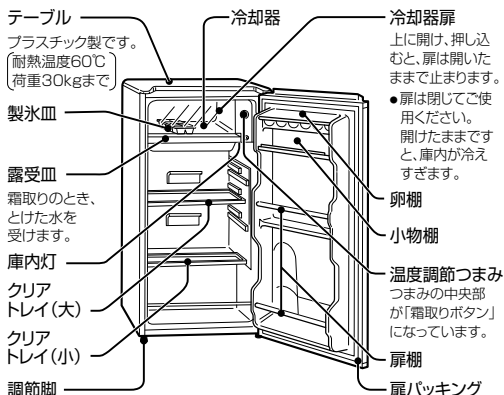

使いはじめに

- 1 水平に固定する
(5ページ参照)
- 2 柔らかい布で庫内を清掃する
- 3 電源を入れる
プラグを100V専用のコンセントに入れる
- 4 冷えてから食品を入れる
約2~3時間後に(夏場は長くなる場合があります)

- 使い始めにプラスチックからにおいがする場合があります。念のため、においがこもらない様に扉を開けて周囲の風通しを良くしてください。においはしだいに消えます。
- 冷蔵庫の前面や側面が熱くなります。
(6ページ参照)
- 冷却器に、霜が付きます。(4ページ参照)

お願い

- 電源プラグを抜いたときは、すぐに差し込まず、5分以上待ってください。圧縮機が一時的に動かないことがあります。
- テーブル(天面)の上に、熱器具を置いて使わないでください。テーブルはプラスチック製(耐熱温度60℃)のため、熱により変形・変色します。
- 寒冷剤を入れるときは、袋の破れたものは入れないでください。中身が漏れると、錆や故障の原因になります。
- 塩気の高いものを、冷却器内に直接入れないでください。冷却器を腐食させ、故障の原因になります。必ず、塩気の高い食品などは、ポリ袋やラップで包むか、密閉容器に入れてください。
- 扉を強く閉めないでください。反動で少し開く場合があります。

貯蔵場所について

庫内温度は、場所によっていくらか異なります。食品によって、適切な場所をお選びください。

- ①のところが最もよく冷えます。以下、②、③、④、の順で冷えます。

扉棚

- 冷蔵小物類
- びん・缶類

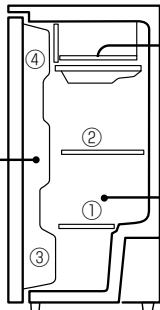

冷却器

- 製氷するところ
- ※多量の氷や冷凍食品の保存には向きません

冷蔵室

- 冷蔵を必要とする食品

節電のポイント

- 扉の開閉は手ぎわよく
- 冷やしすぎない
- さましてから

温度調節について

通常は、温度調節つまみを“3”の位置でお使いください。

温度を変えたいときは、下表を参考に、調節してください。

つまみ	使いかた
強冷	急いで氷をつくる時 (ご使用後は必ずもとにもどしてください)
6	強く冷やしたいとき 夏期など、周囲温度が高いとき
3	通常するとき
弱冷	あまり冷やす必要のないとき 冷え過ぎるとき 冬期など、周囲温度が低いとき
切	運転を止めるとき

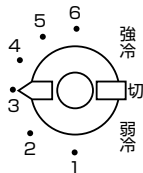

※温度調節つまみは、“強冷”から“切”、あるいは“切”から“強冷”へは回りません。

お願い

次のようなとき、庫内の食品が凍結することがあります。

- 温度調節つまみを、“6”・“強冷”のままにしておいたとき → “3”にもどします。
- クリアトレイの奥に、豆腐などの水気の多い食品を置いたとき
⇒トレイの手前に入れ替えます。
- 周囲温度が、5℃以下になったとき
⇒温度調節つまみを“弱冷”側にすると、凍りにくくなります。
- 温度調節つまみを、“2”以下にしておくと、氷ができないことがあります。

庫内温度の目安

つまみ	庫内温度
6~4	約0~3℃
3	約3~5℃
2~1	約5~8℃

●表の温度は、周囲温度30℃、食品を入れずに扉を閉じ、温度が安定したときの値です。扉の開閉、食品の入れ具合によって変わります。

氷のつくりかた 上手な食品の入れかた

氷をつくる時

- ①水を入れる。(八分目まで)
- ②冷却器内に置く。

氷を取り出すとき

- 製氷皿の両端を持って、軽くひねる。

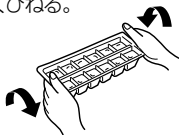

ポリ袋やラップで包むか、密閉容器に入れてにおい移りや乾燥を防ぎます。



すき間をあけてつめすぎると、冷気の循環が悪くなり、冷えが弱くなります。



小分けして

小分けしておく、取り出しやす、便利です。



さましてから熱いものは、他の食品に影響を与えます。



清潔にビン類や包装食品に汚れるときは、ふいてから入れます。



冷蔵保存に向かないものもあります。

バナナ・メロン・パイナップルなどのトロピカルフルーツは、食べる前に冷やします。
●低温のため、熟成しにくくなり、変質することもあります。

霜取りについて

多量の霜が付きますと冷却力が低下します。
冷却器に霜が5mm程度付きましたら、霜取りを行ってください。

霜取り方法

1. 製氷皿を取り出す
2. 露受皿を確かめる
所定の位置（冷却器の下）にあることを確かめる。
何か入っていたら取り出す。
3. 「霜取りボタン」を押す
「霜取りボタン」は、温度調節つまみの中央にあります。
(冷却運転が停止します)
4. 霜取りが終わったら
自動的に冷却運転に戻ります。
5. 露受皿に溜まった水をすてる
柔らかい布で、露受皿に付いた水分をふき取り、露受皿をもとの位置に戻す。



- ◎霜取りを中止するとき
押し込んである「霜取りボタン」を引き出します。
⇒冷却運転に戻ります。

- 霜取り中は、扉の開閉をひかえると、庫内の食品の温度が上がりにくくなります。
- 自然式霜取りのため、周囲温度などにより霜取り時間が長くなる場合があります。

お願い

- 必ず、露受皿を所定の位置(冷却器の下)においてください。位置が悪いと、霜取りでとけた水があふれ、庫内をぬらします。
- 霜取りは早めに行ってください。多量の霜の場合、とけた水が露受皿で受けきれず、あふれることがあります。
- 霜取りを中止するときに、「霜取りボタン」を引き出す場合は、押し込んでから5分以上間をおいてください。すぐに引き出すと、圧縮機が一時的に動きません。
- ナイフやねじ回しなどを使って、霜や氷を取ることは、絶対にやめてください。冷却器に傷が付き、故障の原因になります。
- 霜取りを早く行うために、電熱器などの機械的な器具または火気を使用するなど、その他の手段を用いないでください。
感電や発火、爆発の恐れがあります。

冷却方式について この冷蔵庫は、直冷式（冷気自然対流方式）を採用しています。
この方式では、庫内に冷却器が露出しています。この冷却器の冷気が自然対流して、庫内が冷やされます。冷却器には霜が付きませんが、多量の霜は冷却能力を低下させますので、霜取りが必要となります。

お手入れについて

お手入れの方法

- いつも清潔にお使いいただくために、月に1度はお手入れ（清掃）してください。
- 貯蔵食品は取り出してください。

警告 必ず電源プラグを抜く。
感電することがあります。

1. 柔らかい布で、からぶきします。
2. 汚れがひどい場合は、ぬるま湯が薄めた食器洗い用中性洗剤を含ませた布で、ふいてください。
3. 食器洗い用中性洗剤を使用した後は、水を含ませた布でふき取り、さらからぶきします。

お願い

- 次のものは、使わないでください。（塗装面を傷めたり、プラスチックが割れることがあります）
みがき粉、粉石けん、アルカリ性洗剤、ベンジン、シンナー、アルコール、石油、酸、熱湯、たわし、など。
- 化学ぞうきんを使用するときは、強くこすらないで、化学ぞうきんの注意書に従ってください。

お手入れ後の安全点検

- 電源コードに亀裂やすり傷がありませんか？
 - 電源プラグがコンセントにしっかり入っていますか？
 - 電源プラグに異常な発熱はありませんか？
- もし、ご不審な点があれば、電源プラグを抜いて、すぐにお買い上げの販売店にご相談ください。

お手入れのポイント

付属品（裏表紙に記載）取りはずして、水洗いします。

庫内 食用油やバターなどの油脂類が付いたままですと、プラスチックが割れることがあります。

扉パッキング ジュースや食品の汁などが付いたままですと、早く傷みます。とくに、下の方は汚れやすいところです。

注意

圧縮機に手をふれない。熱くなるので、やけどの恐れがあります。

警告

- 外側や庫内に、直接水をかけない。ショートや感電の恐れがあります。
- コンセントやプラグに付くほこりなどの汚れをときどきふき取る。発火の原因になります。

こんなときには

停電のとき

- 扉の開閉を少なくしてください。

停電が予告されたとき

- 水をたくさんつくり、容器に入れて、冷蔵庫に入れておきますと、冷蔵庫内の食品の温度が上がりにくくなります。

庫内灯を交換するとき

警告	交換前に、必ず電源プラグを抜く。感電することがあります。
-----------	------------------------------

- 電球は販売店でお求めください。
型名：「110V 10W ガラス球形 T20、口金 E-12」
別売品はお買い上げの販売店で型番2FB4T30100141をお求めください。

長期間使わないとき

注意	必ず電源プラグを抜く。絶縁劣化などにより感電や漏電、火災の原因になることがあります。
-----------	--

- 食品を取り出し、電源プラグを抜いて庫内を清掃した後、2～3日扉を開けて乾燥させてください。
(カビやおいを防ぐためです)

据え付けるときは

据え付け場所

警告	水のかかる所には冷蔵庫を設置しない。絶縁が悪くなり、漏電の原因になります。
-----------	---------------------------------------

床がじょうぶで水平なところ

- 不安定な据え付けは、振動や騒音の原因になります。ガタつくときは、調節脚を回してください。
- じゅうたんやたみ、塩化ビニール製の床材の上に据え付けるときは、下に板などを敷いてください。冷蔵庫下部の熱により、変色することがあります。
- 据え付けるときに、冷蔵庫を引きずらないでください。床面を傷付けることがあります。



熱気が少ないところ

- 直射日光があたる場所、発熱器具（コンロ、ストーブなど）の近くは冷却力が低下します。
- 冷蔵庫の周囲に最小必要設置スペースをあけて、放熱をよくしてください。放熱が悪いと冷却力が弱まり、電気代のムダになります。なお、最小必要設置スペースは年間消費電力量の測定条件での寸法とは異なります。

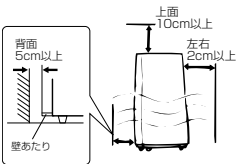

錆びやすい場所に設置する場合は

- 腐食性ガスが発生しやすい温泉地や工業地帯、塩分の多い海岸地帯などでは、配管パイプが腐食して冷えなくなることがあります。このような場所に設置する場合は、防せい処理をお勧めします。お買い上げの販売店または、当社「お客さまご相談窓口」（裏表紙）へご相談ください。

移動・運搬するとき

- 電源プラグを抜いてください。
- 庫内の食品を取り出し、露受皿の水を捨ててください。

注意	下部前脚と背面上部を確実に持って、2人で運ぶ。手がすべって、けがの原因になります。
-----------	---

- 車で運搬するとき、横積みしないでください。
(故障の原因になります)

転居するとき

- この冷蔵庫は、50/60Hz（ヘルツ）共用です。
周波数切り替えの必要はありません。

冷蔵庫を廃棄処分するとき

警告	リサイクルの時など、保管時の幼児閉じ込みが懸念される場合は扉パッキングをはずす。
-----------	--

転倒にそなえて

警告	転倒防止をする。転倒したとき、けがの原因になります。
-----------	----------------------------

- 背面上部の左右コーナーのフックに丈夫なベルトなどを通し、壁・柱に固定してください。
転倒防止用ベルト（別売品）は、お買い上げの販売店で型番2FB0132700100をお求めください。

アースについて

警告	湿気の多い所・水気のある所に据え付ける時にはアース・漏電遮断器を取り付ける。故障や漏電の時に感電する恐れがあります。お買い上げの販売店にご相談ください。
-----------	--

- 湿気の多い所・水気のある所とは
 - 土間や洗い場の床など水気のある場所
 - 地下室など、漏水や湿気により、露の付く恐れのある場所
 - その他、湿気や水気のある場所

アース線の接続について

- アース線（別売）は後ろ側下部にある「アース接続ねじ」に接続してください。
- 次のところには、接続しないでください。
 - 水道管（配管にプラスチックが使われておりアースになりません）
 - ガス管（爆発や引火の危険があります）
 - 電話線のアースや避雷針（落雷のとき危険です）

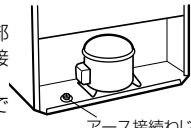

保証とアフターサービスについて

アクアのホームページから「よくあるご質問」をご覧くださいませ

修理を依頼される前に

故障かな？と思ったら、次のことをお調べください。

状況	お調べいただくところ
全く冷えない	<ul style="list-style-type: none">●電源プラグがコンセントから抜けていませんか？●ご家庭の電源ヒューズやブレーカーが切れていませんか？●停電ではありませんか？
冷えが弱い	<ul style="list-style-type: none">●温度調節つまみを「弱冷」側にしていませんか？●熱いものを入れたり、扉の開閉が多すぎませんか？●食品をつめすぎていませんか？●直射日光があたったり、コンロ・ストーブのそばではありませんか？
冷蔵庫の食品が凍結する	<ul style="list-style-type: none">●温度調節つまみを「強冷」にしていませんか？●水分が多く凍りやすい食品を奥に入れていませんか？●周囲温度が5℃以下になっていませんか？
音がうるさい	<ul style="list-style-type: none">●床がしっかりしていますか？●据え付けが悪く、ガタついていませんか？●冷蔵庫が壁などにぶついていますか？●冷蔵庫の周囲に容器などが落ちていませんか？
側面がゆがんで見える	<ul style="list-style-type: none">●製造工程上、ゆがみや波うちが生じますが、異常ではありません

以上のことをお調べになり、それでも具合が悪いときは、ただちに使用を中止して、お買い上げの販売店または、当社「お客さま相談窓口」（裏表紙）へ下記の「ご連絡いただきたいこと」をお知らせください。

ご連絡いただきたいこと

- 品番
- お買い上げ日
- 故障の状況（できるだけ詳しく）
- 製造番号（保証書に記載してあります）
- おなまえ、おところ、お電話番号

これは故障ではありません

チョロチョロ、シューシューやポコポコという音がする

●冷蔵庫を冷やすための液（冷媒）が機械部分を流れる音です。

冷蔵庫の外側に露が付く

●梅雨どきなど湿度が多いとき、露が付くことがあります。露は布でふき取ってください。

冷蔵庫の前面や側面が熱くなる

●パイプを内蔵して、露付きの防止と放熱を行っているためです。庫内の食品には影響ありません。据え付け時や夏場は、特に熱く感じる場合があります。

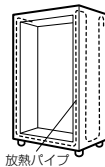

警告

分解したり修理・改造は、絶対にしない。発火したり、異常動作して、けがの原因になります。

保証とアフターサービスについて

保証書（別に添付しております）

保証書は、販売店から受け取っていただき、必ず「お買い上げ日、販売店名」をお確かめのうえ、内容をよくお読みになった後、大切に保管してください。

保証期間

保証期間は、お買い上げ日から1年間です。ただし、冷媒循環回路（圧縮機・凝縮器・冷却器・毛细管・配管）は5年間です。

補修用性能部品の保有期間

- 当社は、この冷蔵庫の補修用性能部品を製造打切後、9年保有しています。
- 補修用性能部品とは、その製品の機能を維持するために必要な部品です。

アフターサービスについてご不明の場合

修理のご相談やご不明な点は、お買い上げの販売店へお問い合わせください。また、転居や贈答品などでお困りの場合は、当社「お客さま相談窓口」（裏表紙）にお問い合わせください。

修理を依頼されるとき

上記の「故障かな？と思ったら」にそってお調べください。それでも異常があるときは、ご使用を中止し、必ず電源プラグを抜いてから、お買い上げの販売店に修理を依頼してください。

なお、食品の補償等、製品修理以外の責はご容赦ください。

保証期間中の修理

修理の際には、保証書をご提示ください。保証書の規定に従い、販売店が修理させていただきます。

保証期間経過後の修理

修理すれば使用できる場合は、お客さまのご要望により有料修理させていただきます。詳しくは、お買い上げの販売店にご相談ください。



この製品は法律で表示を義務づけられた特定の化学物質^[注1]を含有しておりません^[注2]。
(JIS C 0950の電気・電子機器の特定の化学物質の含有表示方法に従って表示しております)
【注1】「鉛及びその化合物」、「水銀及びその化合物」、「カドミウム及びその化合物」、「六価クロム化合物」、「ポリブロモビフェニル」および「ポリブロモジフェニルエーテル」の6種類の化学物質
【注2】対象の化学物質の含有率が基準値以下であることを意味します。また、除外項目は対象としておりません。
<https://aqua-has.com/about/j-moss/>

仕様

種別	冷蔵庫
品番	AQR-8K2
定格内容積	冷蔵室 75L (56L)
外形寸法	幅 426mm × 奥行 459mm × 高さ 827mm
定格電圧	100V
定格周波数	50 / 60Hz 共用
電動機の定格消費電力	40 / 40W
消費電力量	扉の内側に表示してあります
質量	19kg
電源コード長	1.9m

※定格内容積について

- ・ 定格内容積は、日本産業規格 (JIS C 9801-3 : 2015) に基づき、庫内の温度制御に必要なでない庫内部品 (棚やケース等) を外した状態で算出したものです。
 - ・ () 内は「食品収納スペース (貯蔵室毎の実際に食品を収納することが出来る空間の容積) の目安」です。食品収納スペースの目安は、日本産業規格 (JIS C 9801-3 : 2015) に基づき、2 ページのように部品を配置して算出しています。
- ※ 便利でお使いやすい製品にするため、製品改良に努めています。
このため、一部仕様が変わることがありますのでご了承ください。
- ※ 本品は、日本国内家庭用の製品です。他用途には使用しないでください。
また、国外での使用はできません。(FOR USE IN JAPAN ONLY)

付属品

製氷皿	1
クリアトレイ (大)	1
クリアトレイ (小)	1
露受皿	1

お客さまご相談窓口

まずはお買い上げの販売店へ…

家電製品の修理のご依頼やご相談、および部品の購入は、お買い上げの販売店へお申し出ください。
転居や贈答品でお困りの場合は、下記のご相談窓口にお問い合わせください。

家電商品についての全般的なご相談

〈アキュア株式会社〉

受付時間：(365日) 9:00~18:30

総合相談窓口

固定電話	0120-880-292
携帯電話	0570-040-292 (有料)
FAX	0570-013-790 (有料)

家電商品の修理サービスについてのご相談

〈アキュア株式会社〉

受付時間：月曜日~金曜日 9:00~18:30

土曜日・日曜日・祝日 9:00~17:30

修理相談窓口

固定電話	0120-778-292
携帯電話	0570-030-292 (有料)

お客さまご相談窓口におけるお客さまの個人情報のお取り扱いについて

お客さまご相談窓口でお受けした、お客さまのお名前、ご住所、お電話番号などの個人情報は適切に管理いたします。また、お客さまの同意がない限り、業務委託の場合および法令に基づき必要と判断される場合を除き、第三者への開示は行いません。なお、お客さまが当社にお電話でご相談、ご連絡いただいた場合には、お客さまのお申し出を正確に把握し、適切に対応するために、通話内容を録音させていただくことがあります。

<利用目的>

- お客さまご相談窓口でお受けした個人情報は、商品・サービスに関わるご相談・お問合せおよび修理の対応のみを目的として用います。

<業務委託の場合>

- 上記目的の範囲内で対応業務を委託する場合、委託先に対しては当社と同等の個人情報保護を行わせるとともに、適切な管理・監督をいたします。個人情報のお取り扱いについての詳細は、当社ホームページをご覧ください。 <https://aqua-has.com/privacy/>

廃棄時にご注意願います

2001年4月施行の家電リサイクル法では、お客さまがご使用済みの冷蔵庫を廃棄される場合は、収集・運搬料金と再商品化等料金をお支払いいただき、対象品を販売店や市町村に適正に引渡すことが求められています。

愛情点検

長年ご使用の冷蔵庫の点検を!



このような症状はありませんか?

- 電源コード、プラグが異常に熱い。
- 電源コードに深い傷や変形がある。
- 焦げくさいにおいがある。
- 冷蔵庫床面いつも水が溜まっている。
- ビリビリと電気を感じる。
- その他の異常や故障がある。



使用を中止してください

故障や事故防止のため、コンセントから電源プラグを抜いて、必ず、お買い上げの販売店にご連絡ください。点検・修理についての費用など詳しいことは、販売店にご相談ください。

アキュア株式会社

〒103-0012 東京都中央区日本橋堀留町1丁目11番12号

2FB 6 P101 660 00 0