

取扱説明書

AQUA

冷凍冷蔵庫

品番 AQR-SBS45J

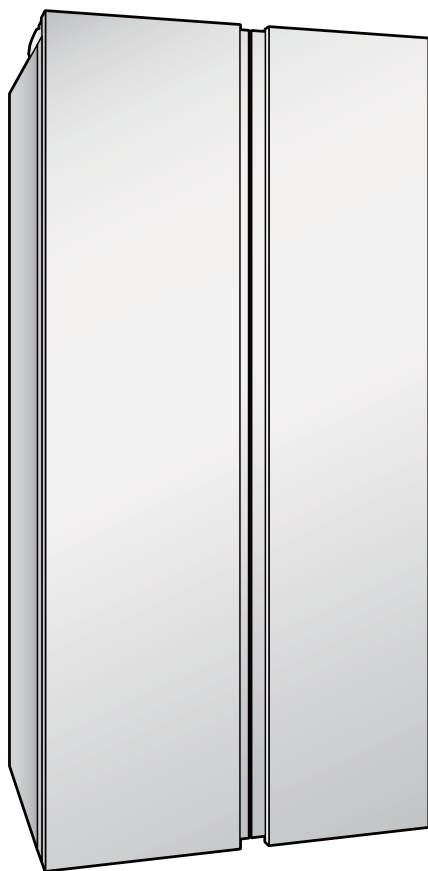

上手に使って上手に節電

もくじ

ご使用の前に	安全上のご注意……………	1～2
	据え付けから使用開始までの準備…	3～4
使いかた	食品の貯蔵場所……………	5～6
	コントロールパネルの使いかた……	7～8
	冷蔵室・冷凍室の使いかた……………	9
お手入れ	お手入れと付属品のはずしかた……	10～11
お困りのときは	こんなときには……………	11
	故障かな?と思ったら……………	12
	仕様……………	13
	保証とアフターサービス……………	14
相談窓口	お客さまご相談窓口……………	裏表紙

- このたびは、冷凍冷蔵庫をお買い上げいただき、ありがとうございました。
- この取扱説明書をよくお読みいただき、正しくお使いください。
特に「安全上のご注意」はご使用前に必ずお読みください。
- お読みになった後は、いつでも見られるところに保証書とともに大切に保管してください。

アクア 株式会社
<http://aqua-has.com/>



ご愛用者登録のお願い

下記のURLより愛用者登録とアンケートのご記入をお願い致します。

<http://aqua-has.com/support/reg/>







安全上のご注意・・・必ずお守りください

人への危害、財産への損害を防ぐため、お守りいただくことを説明しています。

■誤った使いかたをしたときに生じる危険と損害の程度を区分して説明しています。

■図記号の意味は次のとおりです。

 警告	死亡や重傷を負うことが想定される内容です
 注意	軽傷を負うことや物的損害の発生が想定される内容です

	してはいけない内容です
	実行しなければならない内容です

警告

据え付けのとき



- 水のかかる所には冷蔵庫を設置しない
(絶縁が悪くなり、漏電の原因)



- 冷蔵庫の周囲はすき間をあけて据え付ける
→ 3 ページ参照
(冷媒が漏れると滞留し、発火・爆発の恐れ)
- 万一の地震に備えて、冷蔵庫を固定する
→ 3 ページ参照
(冷蔵庫が倒れるとけがの原因)



アースをする

- 湿気が多い所・水気のある所に冷蔵庫を据え付ける時にはアース・漏電遮断器を取り付ける
(故障や漏電の時に感電する恐れ)
アース・漏電遮断器の取り付けは販売店にご相談ください。

電源プラグ・電源コード



- 電源プラグはコードが下向きになるよう差し込む
(逆に差し込むとコードに無理がかかり、ショート・過熱し、感電・発火の原因)
- 電源プラグの抜き差しは、必ず電源プラグを持って行う
(電源コードを引っ張って抜くと、電源コードが破損し感電やショートして発火する恐れ)

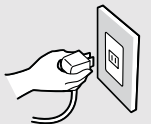

ご使用のとき



- 冷蔵庫本体の冷却回路(配管)を傷付けない
(可燃性の冷媒を使用しているため、発火・爆発の恐れ)
- 可燃性スプレーは近くで使わない
(引火や、やけどの危険)
- 引火しやすいものは入れない
(エーテル、ベンジン、LPガス、アルコール、接着剤などは入れない。爆発する危険)
- 庫内では電気製品を使用しない
(冷媒が漏れていると電気製品の接点の火花で発火・爆発の恐れ)
- 扉にぶら下がる、乗らない
(冷蔵庫が倒れたり、手をはさんで、けがの原因)
- 上にものを置かない
(扉の開閉などで落ちると、けがの原因)
- 上に水を入れた容器を置かない
(こぼれた水で絶縁が悪くなり漏電・火災の恐れ)
- 冷蔵庫本体や庫内に水をかけない
(ショートや感電の恐れ)
- 医薬品や学術試料の保存はしない
家庭用冷蔵庫では、温度管理の厳しいものは保存できません。



電源プラグ・電源コード



- 電源プラグを冷蔵庫で押し付けない
(変形や傷が付くと、感電・発熱し発火の原因)
- 電源コードを傷付けない
(踏み付けたり、加工したり、引っ張ったり、ねじったり、たばねたりすると、電源コードが破損して、火災や感電の原因)
- 電源コードや電源プラグが傷んだり、コンセントの差し込みがゆるいときは使用しない
(感電・ショート・発火の原因)
- 電源は交流 100V の専用コンセントを使う
(100V 以外では火災・感電の原因)
- コンセントは 15A 以上のものを単独で使う
(他の器具と併用したタコ足配線は発熱し発火の原因)
- 電源プラグは、ほこりを取り、刃の根元まで確実に差し込む
(発熱し発火の原因)

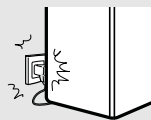

警告

ご使用のとき



- ガラス製の扉に衝撃を加えない
(衝撃を加えるとガラスが割れてけがの原因)

お手入れのとき



- 電源プラグをぬれた手で抜き差ししない
(感電や、けがの原因)



- お手入れのときは、電源プラグを抜く
(感電や、けがの原因)

修理・廃棄のとき



- リサイクルの時など、保管時の幼児閉じ込みが懸念される場合は扉パッキングをはずす
- 廃棄するときは、販売店や市町村に引き渡す
(放置し、冷媒が漏れると、引火・爆発の恐れ)



- 分解したり、修理・改造は絶対にしない
(火災、感電、けがの原因)

分解禁止

もしものとき



- 異常や故障のときは、電源プラグを抜く
(火災・感電・けが・やけどの原因)
< 異常・故障の例 >

- 電源コード、プラグが異常に熱い。
 - 電源コードに深い傷や変形がある。
 - 焦げくさいにおいがする。
 - 冷蔵庫床面にいつも水が溜まっている。
 - ビリビリと電気を感じる。
- お買い上げの販売店へご連絡ください

- 冷却回路（配管）を傷付けたときや可燃性ガスが漏れているのに気付いたときは、冷蔵庫やコンセントにふれず火気の使用を避け窓を開けて換気する
(電源プラグの抜き差しなどの火花で引火爆発し、火災ややけどの危険)
- ガス漏れに気付いたら、ガスの元栓を閉め、窓を開けて換気する
(冷蔵庫の扉を開けたり、電源プラグを抜くと、電気接点の火花等で引火爆発し、火災や、やけどの危険)

注意

ご使用のとき



- 食品を棚より前に出さない
- 背の高い倒れやすい食品は入れない
- 扉ポケットの底まで入らない食品は入れない
(扉が閉まらなくなったり、食品が落下し、けがの原因)
- 冷凍室にビン類や缶類を入れない
(中身が凍って割れ、けがの原因)
- におったり、変色した食品は食べない
(腐敗により、病気の原因)



- ガラス棚の取り付け、取りはずしは確実にする
(ガラス棚が落下すると割れたり、ぶつかってけがの原因)



接触禁止

- 冷凍室内の食品や容器（特に金属製）にぬれた手でさわらない
(凍傷になる恐れ)
- 冷蔵庫の底面には手や足を入れない
(鉄板により、けがの原因)

扉を開け閉めするときは



- 扉を強く開け閉めしない
(食品の落下により、けがをする恐れ)
- 他の人が冷蔵庫に触れているときは、扉を開け閉めしない

長期間使用しないとき



- 必ず電源プラグをコンセントから抜く
(絶縁劣化などにより、感電や漏電・火災の原因)

設置・移動・運搬のとき



- 床が丈夫で水平なところに調整脚でしっかり固定する
(冷蔵庫が移動したり、倒れたりしてけがの恐れ)
- 底面のとっ手と背面上部のとっ手を確実に持って運搬する
(手がすべって、けがの原因)

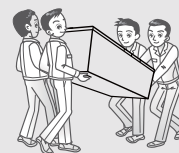

- 移動するときは保護用の板などを敷く
(床材を傷付ける恐れ)
- 傷付きやすい床の上では、移動車輪は使用しない
(床材を傷付ける恐れ)

据え付けから使用開始までの準備・・・

据え付け



警告

水のかかる所には冷蔵庫を設置しない。絶縁が悪くなり、漏電の原因になります。

熱気の少ない、風通しの良いところ

冷却力低下を防ぎ、電気代のムダをなくすため、コンロの横、直射日光の当たるところは避ける。

湿気の少ないところ

錆の発生や漏電を防ぎます。

最小必要設置スペースをあける

冷蔵庫は食品を冷やすため、周辺に熱を放出しています。図のように、上面10cm左（冷凍室側）4cm右（冷蔵室側）3cm背面は上部のトッ手から3cm以上あけて設置してください。3cm以下で壁際に設置された場合、壁に傷をつける恐れがあります。また、扉が全開しない場合は棚が引き出せなくなる恐れがあります。

※最小必要設置スペースは年間消費電力量の測定条件での寸法とは異なります。

丈夫な床に据え付ける

据え付けが不安定ですと、振動、騒音や故障の原因になります。また、じゅうたん、畳、塩化ビニール製の床材などは、冷蔵庫の熱により変色することがあります。底に丈夫な板を敷く。

水平に固定する

両側の調節脚を回し必ず床に着け、水平に設置する。調節脚が床から浮いていると運転音が大きくなったり、振動が大きくなる原因となります。調節脚（左右）は矢印の方向に回すと前上がりになります。

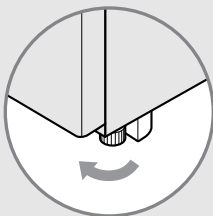

扉並行度の調節について

左扉が下がっている場合



左側調節脚を ↻ 回す

右扉が下がっている場合

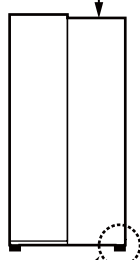

右側調節脚を ↻ 回す

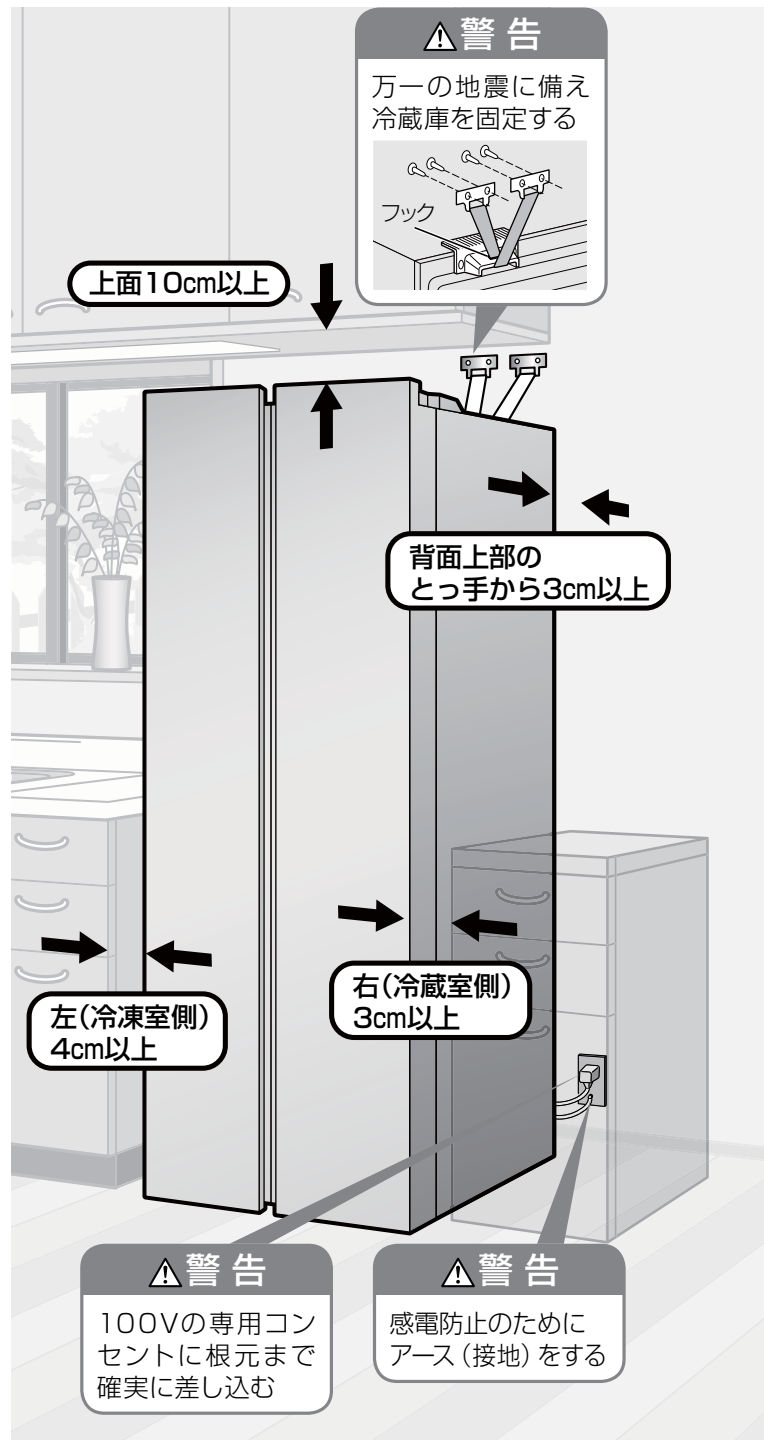

転倒防止用ベルトをかける

地震などで、冷蔵庫が倒れるとけがの原因になります。背面のフックにベルトを通して、壁や柱に固定する。転倒防止用ベルト(別売品)は、お買い上げの販売店で型番2FB0132700100をお求めください。

ノンフロン冷蔵庫について

- この冷蔵庫にはノンフロン冷媒とノンフロン発泡断熱材を使用しています。ノンフロン冷媒（イソブタン）とノンフロン発泡断熱材（シクロペンタン）は、オゾン層を破壊せず地球温暖化に対する影響が極めて小さい、地球環境に配慮した物質です。
- ノンフロン冷媒は可燃性です。「冷却回路」に密封されており、通常のご使用において漏れ出すことはありませんが、万一、冷媒回路を誤って傷付けてしまった場合、火気（電気製品）などの使用を避け、窓を開けて換気してください。その後、お買い上げの販売店へご連絡ください。

正しく安全な据え付けで、冷蔵庫は快適運転できます。

アースをする

警告

湿気の多い所・水気のある所に冷蔵庫を据え付ける時にはアース・漏電遮断器を取り付ける。故障や漏電の時に感電する恐れがあります。アース・漏電遮断器の取り付けは販売店にご相談ください。

- 湿気の多い所・水気のある所とは
 - 土間や洗い場の床など水気のある場所
 - 地下室など、漏水や湿気により、露の付く恐れのある場所
 - その他、湿気や水気のある場所

アース線接続のしかた

アース線（別売）は背面下部にあるアース接続ねじに接続してください。

■コンセントにアース端子がある場合

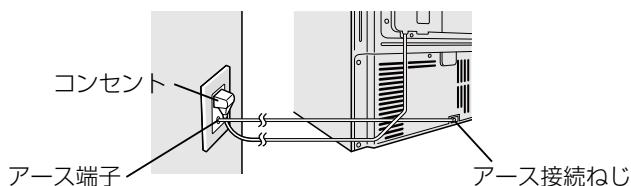

■コンセントにアース端子が付いていないとき

お買い上げの販売店に依頼し、アース工事(D種接地工事)をしてください。(アース工事は有料です)

アース線は次のものには絶対に接続しないでください。

- 水道管
- ガス管（爆発の危険があります）
- 電話のアース線や避雷針（落雷のとき大きな電流が流れ、危険です）

使用開始

1 本体や庫内に貼っている保護フィルムをはがします

フィルムが残っていると、扉にはさまり冷えが悪くなる恐れがあります。

2 庫内を清掃します

付属部品を確認し、柔らかい布で庫内を清掃する。(使い始めにプラスチックからにおいがする場合があります。念のため、においがこもらない様に扉を開けて周囲の風通しを良くしてください。においはしだいに消えます)

3 専用コンセントに接続します

電源は100V、定格15A以上のコンセントに、根元まで確実に差し込む。

※お買い上げ時の設定温度は、冷蔵室4℃、冷凍室-18℃です。お引越しの後など、以前の設定を記憶している場合がありますので、電源を入れた後に設定温度を確認してください。(7~8ページ参照)

4 十分冷えてから食品を入れます

夏場など周囲温度の高いときは、冷えるまで24時間以上かかる場合があります。冷えるまでは扉の開閉をひかえてください。

急いで庫内を冷やしたいときは、〈急速冷蔵〉〈急速冷凍〉を開始してください。(7~8ページ参照)

※〈急速冷蔵〉〈急速冷凍〉中は、運転音が大きくなる場合があります。

据え付けから使用開始までの準備

お願い

- 冷蔵庫が壁にふれて振動音がするときや、壁材が黒く変色する場合は（圧縮機周辺の空気の対流によります）、冷蔵庫を壁から離してください。
- 腐食性ガスが発生しやすい温泉地や工業地帯、塩分の多い海岸地帯など錆びやすい場所に設置すると、配管パイプが腐食して冷えなくなることがあります。このような場所に設置する場合は、防せい処理をおすすめします。お買い上げの販売店にご相談ください。
- 冷蔵庫の据え付け状況により、電話機・インターホン・ラジオ・テレビなどに雑音が入ったり、映像が乱れることがあります。このようなときは、冷蔵庫からできるだけ離してください。また、冷蔵庫をアース（接地）することをおすすめします。冷蔵庫の影響を受ける距離は、電波や設置の状態により異なります。

食品の貯蔵場所

庫内をひとめで見渡せる、シンプルな冷凍冷蔵庫です。

冷凍室

※設定温度を -18°C にしたときの庫内温度です。
設定温度は、 -24°C から -14°C までのお好みの温度
に変えることができます(7~8ページ参照)

冷凍室ガラス棚(4段)
(約 -20°C ~ -18°C)

冷凍室ガラス棚(大)
(約 -20°C ~ -16°C)

冷凍食品・アイスクリーム・ホ
ームフリージングした食品など

冷凍室ポケット(4段)
(約 -20°C ~ -14°C)

小さい冷凍食品など

※アイスクリームや氷菓子など
を冷凍室ポケットへ入れない
てください。扉を開けたとき
に温度が上がり溶けてしま
う恐れがあります。

※ポケットは温度が高めにな
るため、長期保存には適し
ません。

製氷皿/貯氷ボックス

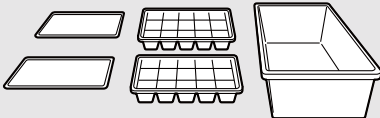

フリーズボックス(上/下)
(約 -20°C ~ -14°C)

冷凍食品など

※フリーズボックスは温度が
高めになるため、長期保存
には適しません。

冷蔵室

※設定温度を 4°C にしたときの庫内温度です。
設定温度は、 1°C から 9°C までのお好みの温度に変
えることができます(7~8ページ参照)

冷蔵室ガラス棚(4段)
(約 3°C ~ 5°C)

冷蔵室ガラス棚(大)
(約 3°C ~ 7°C)

調理済み食品・肉・魚など



卵皿/どこでもケース

14個の卵が収納できます。

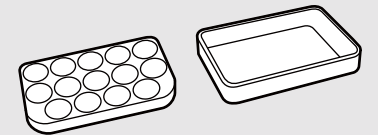

冷蔵室ポケット(3段)
(約 3°C ~ 9°C)

牛乳、お茶、ジュース、調味料
など



フレッシュボックス(上/下)
(約 3°C ~ 9°C)

果物・野菜など



測定条件

・・・周囲温度 30°C 、食品を入れずに扉を閉じ、庫内温度が安定したときの値です。

※食品収納スペースの目安(13ページ)は、製氷皿、貯氷ボックス、卵皿、どこでもケースを取りはずして算出してい
ます。

⚠️ 注意

冷凍室にビン類や缶類を入れない。中身が凍って割れ、けがの原因になります。

冷凍室内の食品や容器（特に金属製）を、ぬれた手でさわらない。
凍傷になる恐れがあります。

食品をつめすぎたり、棚より前に出さない。背の高い倒れやすい食品は入れない。
扉が閉まらなくなったり、食品が落下して、けがの原因になります。

お願い

- 冷蔵室ガラス棚の上段が冷えすぎるときは、冷蔵室の温度設定を現在よりも高めに調節してください。（7～8ページ参照）
- におい移りや乾燥を防ぐため、においの強い食品、水気の多い食品はラップをして貯蔵してください。
- 水洗いした野菜は、水気をよく切ってから入れてください。
- ボックスの底に溜まった水は、ふき取ってください。

お知らせ

- 冷気吹出口から下図のように冷気が流れ出ます。冷蔵室の吹出口付近では食品が凍結することがありますので、吹出口から離して貯蔵してください。
- 周囲温度が5℃以下になったとき、冷蔵室の食品が凍結することがあります。
⇒このときは、冷蔵室の設定温度を現在よりも高めに調節すると凍りにくくなります。
（7～8ページ参照）
- 庫内温度は、温度センサー付近の値です。

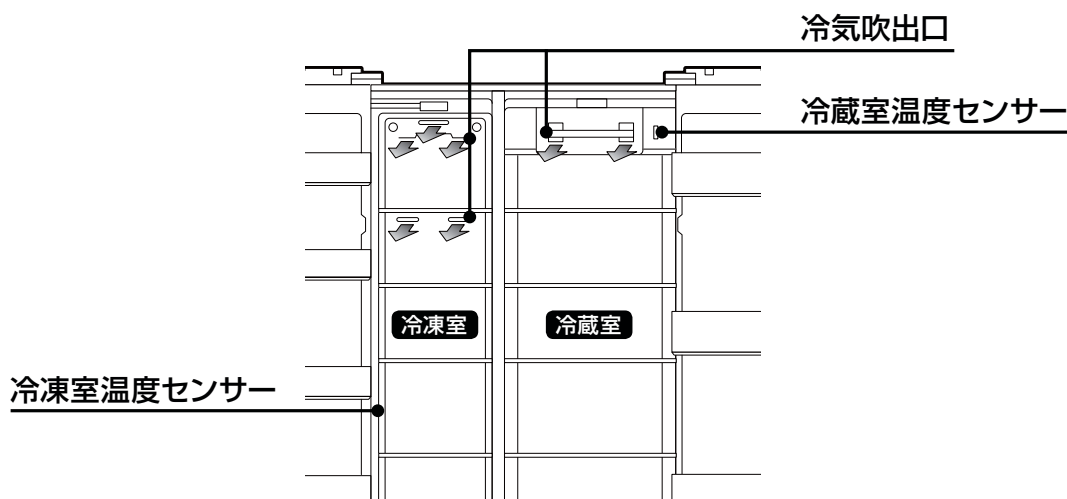

ドアアラームについて

扉が開いていると1分後からピーン、ピーン、ピーンと鳴り、30秒毎に鳴って開いていることをお知らせします。
扉を閉めると止まります。
扉を閉めても止まらないときは「お客さま相談窓口」にご相談ください。

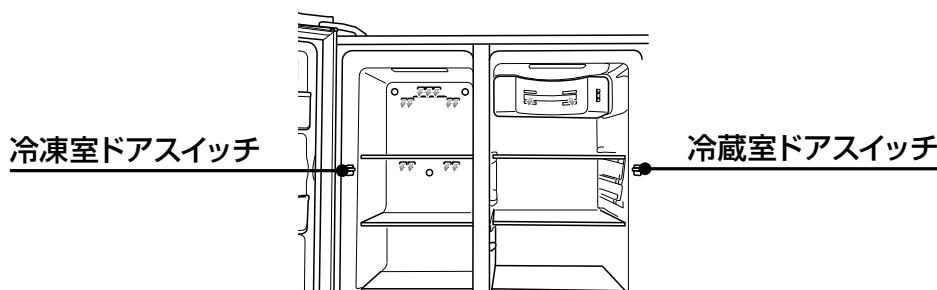

お願い

- 扉が小さく開いているときにドアアラームが鳴らない場合があります。
庫内温度が上がったり霜がつく原因になるので、扉は確実に閉めてください。

コントロールパネルの使いかた

※30秒間操作しなかった場合、コントロールパネルは消灯します。















※おまかせ調節／急速冷蔵／急速冷凍の表示が順番に切り替わり、庫内が冷えないときはデモモードです。

(デモモードのとき、コントロールパネルは操作に反応しますが、庫内は冷えません)

11ページを参照して解除してください。

※停電があった場合、設定が変わることがあります。復旧の後、設定を確認してください。

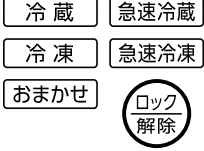
コントロールパネルの使いかた

	<p>庫内温度／設定中の機能を表示する</p>	<p>1 タッチする又は扉を開ける →</p>   <p>点灯 (庫内温度) 点灯 (庫内温度)</p>
<p>冷蔵室の温度を調節する</p>	<p>1°Cから9°Cまで設定できます</p>	<p>1 タッチする →</p>   <p>点滅 (設定温度)</p>
<p>冷凍室の温度を調節する</p>	<p>-24°Cから-14°Cまで設定できます</p>	<p>1 タッチする →</p>   <p>点滅 (設定温度)</p>
<p>おまかせ調節</p>	<p>冷蔵室4°C・冷凍室-18°Cに設定します ※通常はこの機能のご利用をおすすめします ※急速冷蔵／急速冷凍を設定した場合、おまかせ調節は解除されます</p>	<p>1 タッチする →</p>   <p>点灯</p>
<p>急速冷蔵</p>	<p>冷蔵室を素早く冷やして、まとめ買いしたものを入れた後などの、庫内の温度上昇を防ぎます ※おまかせ調節にした場合、急速冷蔵は解除されます</p>	<p>1 タッチする →</p>   <p>点灯</p>
<p>急速冷凍</p>	<p>冷凍室を素早く冷やして、ホームフリージングのおいしさをそのままとじこめます ※おまかせ調節にした場合、急速冷凍は解除されます</p>	<p>1 タッチする →</p>   <p>点灯</p>
<p>操作ロックする</p>	<p>いたずらや誤操作を防ぎます</p>	<p>1 タッチする又は扉を開ける →</p>   <p>点灯 (庫内温度) 点灯 (庫内温度)</p>

注意

強くタッチしても感度は変わりません。また以下により反応が変わるときがあります。

- 手袋やばんそうこうをしてタッチしている
- 指やキー部分がぬれている。油や食品、シール貼付などで汚れている
- キーの真ん中をタッチしていない
- 周囲の温度や湿度、使用するかたの体調、付近の電気製品の動作状態
- 爪やとがったものでタッチしている
- タッチする間隔が短い(早くタッチしている)
- 帯電した状態でタッチしている

設定中の機能が点灯

※温度センサー付近の庫内温度です。ガラス棚の下段は1~2℃高め、ポケット・ボックス類は3~4℃高めになります。

<おまかせ調節の例>



2 タッチする
冷蔵

→

01℃ (設定温度) 点滅 (設定温度)

押すたびに温度が下がる
[1℃の次は9℃を表示]

3 2秒まつ

→

設定完了 04℃ (庫内温度) 点灯 (庫内温度)

※おまかせ調節/急速冷蔵/操作ロック中は操作できませんので、これらを解除/中止してください
※お買い上げ時は4℃に設定されています

2 タッチする
冷凍

→

-21℃ (設定温度) 点滅 (設定温度)

押すたびに温度が下がる
[-24℃の次は-14℃を表示]

3 2秒まつ

→

設定完了 -18℃ (庫内温度) 点灯 (庫内温度)

※おまかせ調節/急速冷蔵/操作ロック中は操作できませんので、これらを解除/中止してください
※お買い上げ時は-18℃に設定されています

解除したいとき
〔冷蔵室・冷凍室の
設定温度を変えたいとき〕

1 タッチする
おまかせ

→

おまかせ 消灯

※おまかせ調節を解除した後の設定温度は冷蔵室4℃、冷凍室-18℃です。変更したい場合は<冷蔵室の温度を調節する><冷凍室の温度を調節する>に添って設定してください

2 3時間後、自動的に終了する

中止したいとき

1 タッチする
急速冷蔵

→

急速冷蔵 消灯

※冷気の吹出口の前に水分の多い食品を置くと凍ることがあります
※急速冷蔵中は運転音が大きくなる場合があります

2 50時間後、自動的に終了する

中止したいとき

1 タッチする
急速冷凍

→

急速冷凍 消灯

※急速冷凍中は運転音が大きくなる場合があります

2 3秒以上タッチする

操作ロックを解除する

1 手順1~2を行う

→

消灯

※電源プラグを抜き差ししたり停電した後は操作ロックは解除されません



冷蔵室・冷凍室の使いかた

ガラス棚 高さ調節

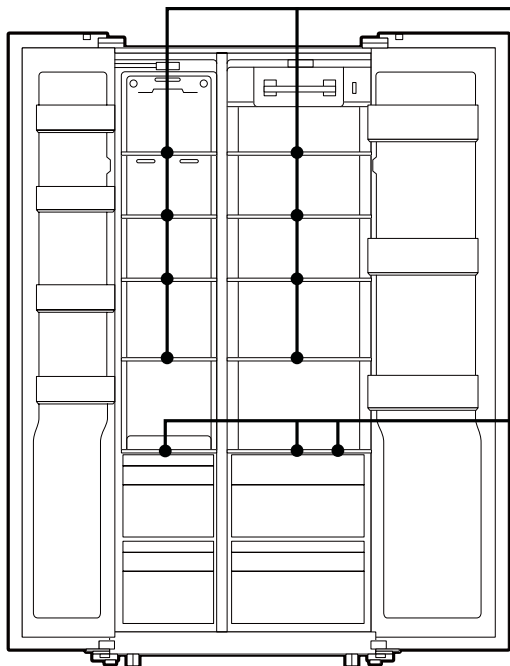

冷凍室ガラス棚 (4段)
冷蔵室ガラス棚 (4段)

冷凍室ガラス棚 (大)
冷蔵室ガラス棚 (大)
フレッシュボックスカバー

食品の高さや使いかたに合わせて、お好みに調節できます。

※冷凍室ガラス棚 (大) または冷蔵室ガラス棚 (大) とフレッシュボックスカバーを取りはずすと、上段ボックスに背の高い食品を入れることができます。

- 1 棚の奥を少し持ち上げ、爪を浮かせてそのまま静かに引き出す。
※重たいので落とさないように注意してください。
- 2 取り付けるときは、左右の溝に合わせて奥の爪がカチッと鳴るまでゆっくりと押し込む。

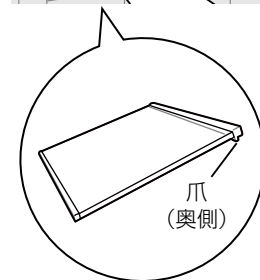
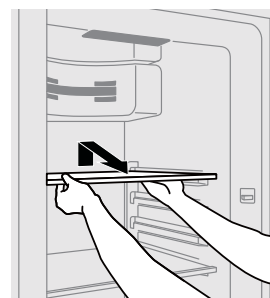

お願い

■取りはずしたガラス棚 (大) は庫内の別の場所で使わないでください。奥行きサイズが異なるため、扉が閉まらなくなる恐れがあります。

フレッシュボックス (上)

HCS-V調湿フィルターで湿度を調節して新鮮さ長持ち (HCS-V調湿フィルターは交換不要です)

フレッシュボックスカバー

冷蔵室ガラス棚 (大) とフレッシュボックス (上) の間にあります。HCS-V 調湿フィルターで湿度を調節しています。

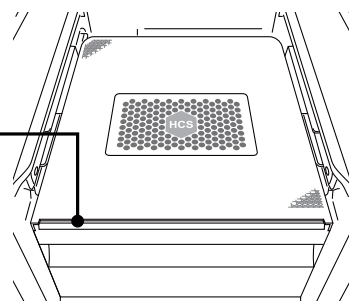
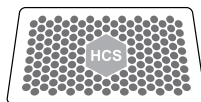

氷のつくりかた

<氷をつくる時>

- 1 貯氷ボックスを取り出す

製氷皿 (フタ付)

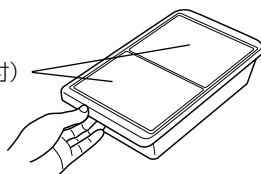

- 2 製氷皿に水を入れる

水を入れ過ぎないでください。

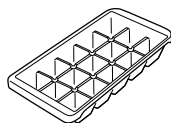

- 3 製氷皿を貯氷ボックスにセットする

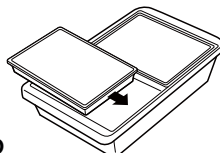

- 4 貯氷ボックスを冷凍室へ入れる

<氷を取り出す時>

- 1 製氷皿の両端を持って、軽くひねる

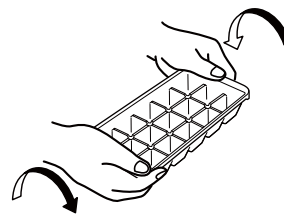

- 2 貯氷ボックスで保存する

お手入れと付属品のはずしかた

- 清潔にお使いいただくため、月に1度はお手入れ（清掃）してください。
- 貯蔵食品は取り出してください。
- はずした棚やボックス類は水洗いできます。

- HCS-V 調湿フィルターは水洗いしないでください。
- 取り付けかたは、はずしかたの逆の順序で行ってください。

警告

お手入れ（清掃）するときは、電源プラグを抜く。また、ぬれた手でプラグを抜き差ししない。感電やけがの原因になります。

冷蔵庫に直接水をかけない。錆びたり、漏電や故障の原因になります。

注意

冷蔵庫の底面に手を入れない。金属の角などにぶつけ、けがの原因になります。

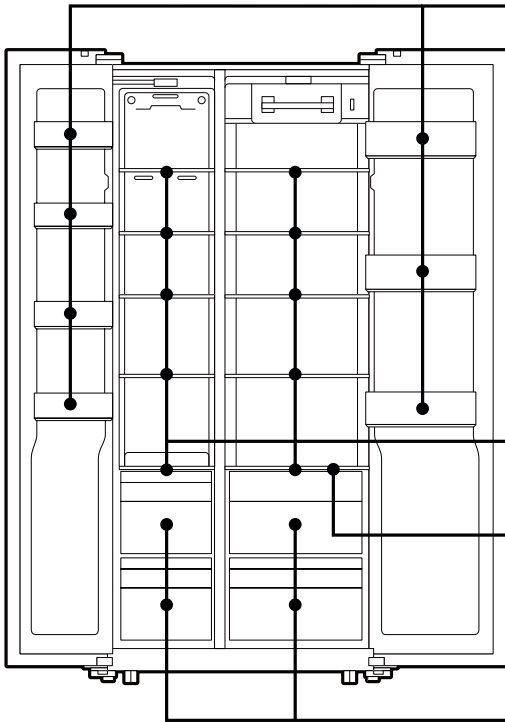

冷凍室ポケット／冷蔵室ポケット

両手で持って、上方に突き上げてははずす。

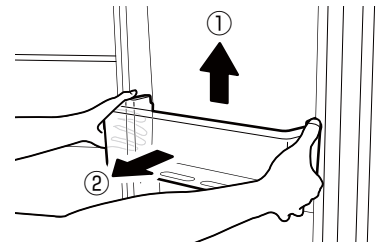

冷凍室ガラス棚（4段／大） 冷蔵室ガラス棚（4段／大）

9ページを参照してください。

フレッシュボックスカバー

- 1 冷蔵室ガラス棚（大）を取りはずす。
（9ページ参照）
- 2 フレッシュボックス（上）を取りはずす。
※フレッシュボックスカバーを取りはずすときに、フレッシュボックスに手があたると危険です。

- 3 両手でフレッシュボックスカバーの手前をしっかりと持ち、水平に引っ張り出す。
※カバーの奥にストッパーがあります。

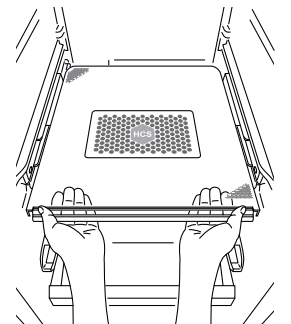

- 4 取り付けるときは、左右の溝に合わせて奥のストッパーがカチッと鳴るまで押し込む。

フリーズボックス（上／下） フレッシュボックス（上／下）

ストップするまで引き出し、ボックスの手前を持ち上げながら、全体を浮かせて引き出す。

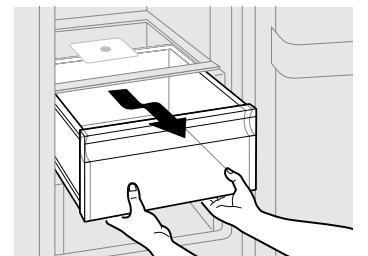

お手入れの方法

- 軽い汚れはからぶきをする。
- 落ちにくい汚れは

- 1 薄めた食器洗い用中性洗剤を布に含ませ、ふき取る。
（原液を使用すると、プラスチックが割れることがあります。洗剤の薄めかたは、その注意書に従ってください）
- 2 食器洗い用中性洗剤使用後は、必ず布に水を含ませ、洗剤をふき取る。
- 3 からぶきをし、水気をふき取る。

お願い

■みがき粉（クレンザー）・粉石けん・アルカリ性洗剤・タワシ・ベンジン・シンナー・アルコール・石油・酸・熱湯などは、塗装面や扉パッキングを傷めたり、プラスチックが割れたりしますので、使用しないでください。化学ぞうきんを使用するときは、強くこすらないで、化学ぞうきんの注意書に従ってください。

お手入れと付属品のはずしかた

お手入れのポイント

庫内

水を含ませた布で、上面、側面、下側へと汚れをふき、からぶきする。プラスチック部品に付いた食用油、バターなどの油脂類は、必ずふき取る。付いたままでは、割れることがあります。

扉パッキング

扉パッキングにジュースや食品の汁が付くと、ベト付き、傷みやすくなります。下側のパッキングが、特に汚れやすいので、念入りに清掃を。

ボックス類

汚れをふき取るか、ときどきボックス全体を取り出して水洗いをする。

扉表面

指紋あとなどが水ぶきで取れないときは、「お手入れの方法」(10ページ参照)に従ってお手入れをする。コントロールパネル部分は設定が変わる可能性があるため、操作ロックしてからお手入れをする。(7ページ参照)

冷蔵庫背面／床／壁(年1回程度)

調節脚が床から浮くまで回し、傷付きやすい床の場合は、保護のため板などを敷いて、冷蔵庫を静かに前に引き出す。掃除機などで背面、床、壁の汚れやほこりを掃除する。

※背面、床、壁は空気の対流により、ほこりが溜まったり、黒く汚れやすいところです。



お手入れ後の安全点検

- 電源プラグをコンセントにしっかり差し込みましたか?
- 電源コードにきれつや、すり傷はありませんか?
- 電源プラグに異常な発熱がありませんか?
・・・電源コード・プラグの傷付きや、ほこりが溜まっていると、感電や火災の原因になります。もし、不審な点があれば、電源プラグを抜いて、お買い上げの販売店にご連絡ください。

こんなときには

移動・運搬をするとき

～必ず電源プラグを抜いてください～

- 1 庫内の食品を取り出す。
- 2 電源プラグを抜いて庫内を清掃し、扉を開け乾燥させる。
- 3 冷蔵庫の背面下部や周りに布を敷く。
(水がこぼれる場合があるため。床の傷付きを防止するため)

- 4 必ず底面のとっ手(手かけ部)と背面上部のとっ手(手かけ部)を2人以上で持って運搬する。

- 車輪を使い、前後に動かせます。
(傷付きやすい床の上では移動車輪は使用しない)
※運搬するときは横積みしない。
(故障の原因になります)
※この冷蔵庫は50/60Hz(ヘルツ)共用です。

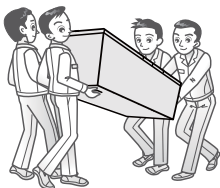

⚠️注意

転宅などで運搬するときは横積みしない。故障の原因になります。

電源プラグを抜いて再び差し込むとき

7分以上、間をおいてください。すぐに差し込むと、圧縮機に無理がかかり、故障の原因になります。

長期間使わないとき

食品を取り出し、電源プラグを抜いて庫内を清掃し2～3日間扉を開け乾燥させる。

停電のとき

- 庫内温度が上がらないように、扉の開閉をひかえ、食品を新たに貯蔵しない。
- 操作ロックは解除されます。(その他の設定は解除されません)
- 停電があった場合、設定が変わることがあります。復旧の後、設定を確認してください。

保冷枕など市販の寒冷剤を冷蔵庫に入れるとき

袋の破れに注意する。破れて硝安、尿素などの中身が漏れると、錆や故障の原因になります。

庫内灯について

- 扉を7分以上開放すると、庫内灯は自動的に消灯します。
- 庫内灯を交換するときは、お買い上げの販売店、または修理相談窓口へ、ご連絡ください。

扉へのマグネット貼りつけについて

ガラス製の扉のため、マグネットはつきません。

デモモードの解除

おまかせ調節/急速冷蔵/急速冷凍の表示が順番に切り替わり、庫内が冷えないときはデモモードです。(デモモードのとき、コントロールパネルは操作に反応しますが、庫内は冷えません) デモモードを解除してください。

〈方法1〉 電源プラグを抜き差しする。

〈方法2〉 1 操作ロックする(7ページ参照)

2 〈冷蔵〉キーをタッチしたままで〈急速冷蔵〉キーを5回続けてタッチする。

故障かな？と思ったら

修理を依頼される前に、もう1度確認してください。

状況	調べる	処置方法
コントロールパネルが反応しない	<ul style="list-style-type: none"> ■電源プラグをコンセントから抜き、7分以上間をおいてから差し込む ■「コントロールパネルの使いかた」の注意にある方法でタッチしていませんか？（8ページ参照） ■操作ロックがかかっていませんか？ …… 操作ロックを解除する（8ページ参照） 	
全く冷えない	<ul style="list-style-type: none"> ■電源プラグがコンセントから抜けていませんか？ …… 確実に差し込む。 ■ブレーカーや電源ヒューズが切れていませんか？ …… 扉を開け、庫内灯が点くか確認する。 ■停電ではありませんか？ ■デモモードになっていませんか？ …… デモモードを解除する（11ページ参照） 	
冷えが弱い	<ul style="list-style-type: none"> ■設定温度が高くなっていませんか？ …… 設定温度を下げる（7～8ページ参照） ■食品のつめ過ぎや熱いものが入っていませんか？ …… 熱いものは冷ましてから入れる。 ■ひんぱんに扉を開けたり、食品の袋などがはさまり扉にすき間ができていませんか？ …… 扉を確実に閉める。 ■直射日光が当たったり、そばにコンロやガスレンジがありませんか？ …… 熱源から離して設置する。 ■周囲の風通しが悪くはありませんか？ …… すき間を開け、風通しをよくする。 	
冷蔵室の食品が凍る	<ul style="list-style-type: none"> ■設定温度が低くなっていませんか？ …… 設定温度を上げる（7～8ページ参照） ■周囲の温度が5℃以下ではありませんか？ …… 設定温度を上げる（7～8ページ参照） ■水気が多い食品を棚の奥（冷気の吹出口付近）に入れていませんか？ …… 手前に入れる。 	
庫内のおいが気になる	<ul style="list-style-type: none"> ■冷気の吹出口や吸込口がふさがっていませんか？ …… ふさがらない。 ■においの強い食品をラップをしないで入れていませんか？ …… ラップをする。 	

これは故障ではありません

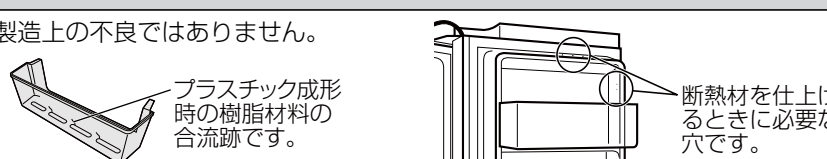
状況	理由
プラスチック部品にスジがある、扉内側に穴がある	<ul style="list-style-type: none"> ■製造上の不良ではありません。  <p>プラスチック成形時の樹脂材料の合流跡です。</p> <p>断熱材を仕上げるときに必要な穴です。</p>
冷蔵庫の外側や扉パッキングに露が付く	<ul style="list-style-type: none"> ■梅雨など湿度の高いときに付くことがあります。これは、冷水を入れたコップの外側に水滴が付くのと同じです。露は乾いた布でふき取ってください。
冷蔵室側の側面や扉パッキング部分、冷蔵庫本体の背面が熱く感じる	<ul style="list-style-type: none"> ■夏場や運転の初めには特に熱く感じます。これは冷蔵庫への露付きを防止するパイプや放熱パイプが組み込まれているからです。庫内食品には影響ありません。また、内部の断熱材や表面の塗装が発火することはありません。

故障かな？と思ったら

次のような音は異常ではありません（音が大きい・変わった音がする）

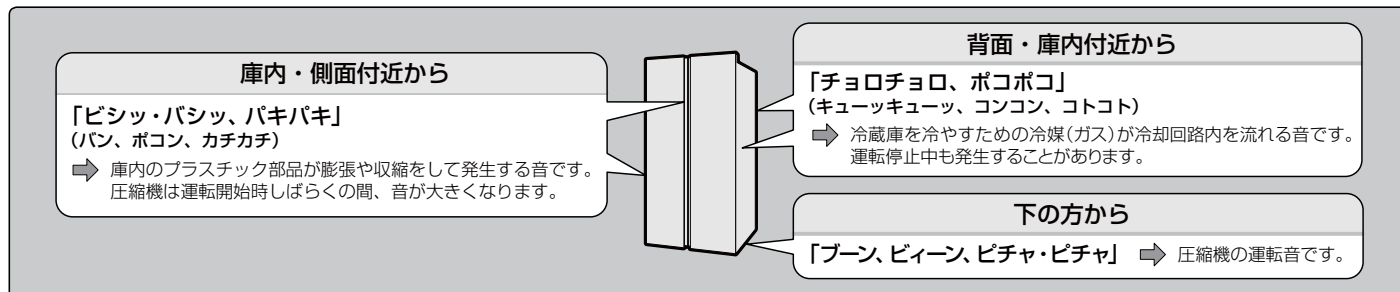

■その他、音が気になる時の確認と処置方法■

確認	処置方法
■床が弱く、ゆがんでいませんか？	冷蔵庫の下に丈夫な板を敷く。
■据え付けが悪く、ガタついていませんか？	3ページを参照し、調節脚で調節する。
■壁にふれていませんか？	本体を壁から離す。
■周囲に物が落ちて、ビビリ音を出していませんか？	取り除く。

以上のことを調べて、それでも具合が悪いときは、お買い上げの販売店または当社「お客さま相談窓口」(裏表紙)にご相談ください。

仕様

種	類	冷凍冷蔵庫
品	番	AQR-SBS45J
定 格 全 内 容 積 内 容 積	積	449L
	冷 蔵 室	266L 〈206L〉
	冷 凍 室 (フォースター)	183L 〈138L〉
外 形 寸 法	幅 833mm × 奥行 667mm × 高さ 1800mm	
定 格 電 圧 ・ 周 波 数	100V ・ 50 / 60Hz	
電 動 機 の 定 格 消 費 電 力	129 / 129W	
電 熱 装 置 の 定 格 消 費 電 力	149 / 149W	
消 費 電 力 量	冷蔵庫扉内側の品質表示ラベルに表示	
冷 凍 室 の 性 能	※*** (フォースター)	
質 量	98kg	

※定格内容積について

- ・ 定格内容積は、日本工業規格 (JIS C 9801-3 : 2015) に基づき、庫内の温度制御に必要なでない庫内部品 (棚やケース等) を外した状態で算出したものです。
- ・ () は、消費電力量試験での各室の目標温度の区分を示します。区分は日本工業規格 (JIS C 9801-1 : 2015 および 9801-3 : 2015) に定められています。
- ・ 〈 〉 内は「食品収納スペース (貯蔵室毎の実際に食品を収納することが出来る空間の容積) の目安」です。食品収納スペースの目安は、5ページのように部品を配置して、日本工業規格 (JIS C 9801-3 : 2015) に基づき算出しています。

※製品改良のため、仕様が変わることがあります。ご了承ください。

※本品は、日本国内家庭用の製品です。他用途には使用しないでください。また、国外での使用はできません。(FOR USE IN JAPAN ONLY)

付属品

冷凍室	冷凍室ポケット	4
	冷凍室ガラス棚	4
	冷凍室ガラス棚 (大)	1
	フリーズボックス (上)	1
	フリーズボックス (下)	1
	製氷皿 (フタ付)	2
冷蔵室	貯氷ボックス	1
	冷蔵室ポケット	3
	冷蔵室ガラス棚	4
	冷蔵室ガラス棚 (大)	1
	フレッシュボックスカバー	1
	フレッシュボックス (上)	1
	フレッシュボックス (下)	1
	卵皿	1
どこでもケース	1	

自動霜取り

霜取りの操作は不要です。

- 霜取り水は蒸発皿に溜めて、蒸発させます。
- 霜取り時も食品を取り出す必要はありません。
- 霜取りタイプ：可変式
霜取り間隔 最長73時間 / 最短7時間
(周囲温度 32℃の場合)

冷凍室の性能

この冷蔵庫の冷凍室の性能は、※*** (フォースター) です。

冷凍室の性能は、日本工業規格 (JIS C 9607 : 2015) に定められた方法で試験したときの、冷凍室内の冷凍負荷温度 (食品温度) によって表示しています。

- 冷凍食品の貯蔵期間
冷凍食品の貯蔵期間は、食品の種類、店頭での貯蔵状態、冷蔵庫の使用条件などによって異なり、下の表の期間は一応の目安です。

記 号	※*** フォースター
冷凍負荷温度 (食品温度)	-18℃以下
冷凍食品の貯蔵期間の目安	約3カ月

保証とアフターサービス

使用中に異常が生じたときは、安全のため電源プラグを抜き
お買い上げの販売店に修理を依頼してください。

知らせていただきたいこと

- ①故障の状況（できるだけ詳しく）
 - ②品番
 - ③製造番号
 - ④お買い上げ年月日
 - ⑤お名前・おところ・電話番号
 - ⑥訪問日
- 保証書に記入してあります。

保証書（別添付）

- この商品には保証書が付いています。
- 販売店が所定事項を記入してお渡ししますから、記載内容をご確認いただき、大切に保管してください。
- なお、食品の補償など、製品修理以外の責はご容赦ください。

保証期間中の修理は

- 修理の際には、保証書をご提示ください。
保証書の規定に従い販売店が修理させていただきます。

補修用性能部品の保有期間

- 当社は、この冷蔵庫の補修用性能部品を製造打切後、9年保有しています。
- 補修用性能部品とは、その製品の機能を維持するために必要な部品です。

アフターサービスでお困りの場合

- 修理のご相談やご不明な点は、お買い上げの販売店へお問い合わせください。また、転居や贈答品などでお困りの場合は、当社「お客さま相談窓口」（裏表紙）にお問い合わせください。

保証期間

- お買い上げ日から1年間です。
ただし、冷媒循環回路（圧縮機・凝縮器・冷却器・毛细管・配管）冷気循環用ファン及びファンモーターは5年間です。

保証期間が過ぎている時の修理は

- お買い上げの販売店にご相談ください。
修理をすれば使用できる場合は、お客さまのご希望により有料修理いたします。



この製品は法律で表示を義務づけられた特定の化学物質^{【注1】}を含有しておりません^{【注2】}。
(JIS C 0950 の電気・電子機器の特定の化学物質の含有表示方法に従って表示しております)
【注1】「鉛及びその化合物」、「水銀及びその化合物」、「カドミウム及びその化合物」、「六価クロム化合物」、「ポリブロモビフェニル」および「ポリブロモジフェニルエーテル」の6種類の化学物質
【注2】対象の化学物質の含有率が基準値以下であることを意味します。また、除外項目は対象としておりません。
<http://aqua-has.com/j-moss/>

お客さまご相談窓口

まずはお買い上げの販売店へ…



家電商品の修理のご依頼やご相談、および部品の購入は、お買い上げの販売店へお申し出ください。
転居や贈答品でお困りの場合は、下記の相談窓口にお問い合わせください。

家電商品についての全般的なご相談

〈 アクア 株式会社 〉

受付時間：(365日) 9:00~18:30

総合相談窓口

固定電話  0120-880-292
携帯電話・PHS  0570-040-292 (有料)
FAX  0570-013-790 (有料)



家電商品の修理サービスについてのご相談

〈 アクア 株式会社 〉

受付時間：月曜日～金曜日 9:00～18:30

土曜・日曜・祝日 9:00～17:30

修理相談窓口

固定電話  0120-778-292
携帯電話・PHS  0570-030-292 (有料)

お客さまご相談窓口におけるお客さまの個人情報のお取り扱いについて

お客さまご相談窓口でお受けした、お客さまのお名前、ご住所、お電話番号などの個人情報は適切に管理いたします。また、お客さまの同意がない限り、業務委託の場合および法令に基づき必要と判断される場合を除き、第三者への開示は行いません。なお、お客さまが当社にお電話でご相談、ご連絡いただいた場合には、お客さまのお申し出を正確に把握し、適切に対応するために、通話内容を録音させていただきます。

<利用目的>

- お客さまご相談窓口でお受けした個人情報は、商品・サービスに関わるご相談・お問合せおよび修理の対応のみを目的として用います。なお、この目的のためにアクア株式会社および関係会社で上記個人情報を利用することがあります。

<業務委託の場合>

- 上記目的の範囲内で対応業務を委託する場合、委託先に対しては当社と同等の個人情報保護を行わせるとともに、適切な管理・監督をいたします。

個人情報のお取り扱いについての詳細は、当社ホームページをご覧ください。 <http://aqua-has.com/privacy/>

廃棄時にご注意願います

2001年4月施行の家電リサイクル法では、お客さまがご使用済みの冷蔵庫を廃棄される場合は、収集・運搬料金と再商品化等料金をお支払いいただき、対象品を販売店や市町村に適正に引渡すことが求められています。

愛情点検 長年ご使用の冷蔵庫の点検を！



このような症状はありませんか？

- 電源コード、プラグが異常に熱い。
- 電源コードに深い傷や変形がある。
- 焦げくさいにおいがする。
- 冷蔵庫床面にいつも水が溜まっている。
- ビリビリと電気を感ずる。
- その他の異常や故障がある。



使用を中止してください

故障や事故防止のため、コンセントから電源プラグを抜いて、必ずお買い上げの販売店にご連絡ください。点検・修理についての費用など詳しいことは、販売店にご相談ください。

お客さまメモ

購入年月日、購入店名を記入してください。サービスを依頼されるときに便利です。

品番		購入店名	
購入年月日	年 月 日	TEL ()	—

アクア 株式会社

〒103-0012 東京都中央区日本橋堀留町1丁目11番12号



0060518883AH

2FB 6 P101 596 00 0