

取扱説明書

AQUA

電気洗濯乾燥機 家庭用

品番 **AQW-TW11M** (11kgタイプ)
AQW-TW10M (10kgタイプ)
AQW-TW9M (9kgタイプ)



このたびは、電気洗濯乾燥機をお買い上げいただき、まことにありがとうございました。

この取扱説明書をよくお読みになり、正しくご使用ください。

保証書は必ず記入事項を確かめて、販売店からお受け取りのうえ、取扱説明書とともに大切に保管してください。

上手に使って上手に節電



ご愛用者登録の
お願い

下記のURLより愛用者登録とアンケートのご記入をお願い致します。
<https://aqua-has.com/support/reg/>



もくじ

ご使用の前に

環境に配慮した使いかた	3
安全上のご注意 必ずお守りください	4
各部のなまえ/付属品	7
操作パネル部のはたらき	8
中ぶた開閉/ふたロック/チャイルドロック	10
ご使用の前に	11
洗濯・乾燥できないもの	11
洗濯のポイント	12
乾燥のポイント	14
洗濯・乾燥の流れ	16
いろいろな機能	16
コースの選びかた	18
コース内容と所要時間	20
洗剤類の使用量【目安】	23
洗剤・漂白剤の使いかた	24
柔軟剤・粉石けんの使いかた	25

使いかた

「洗濯」「洗濯▶乾燥」する	26
標準 やさしく すすぎ1回 おいそぎ	
念入り スピード洗乾 ジェルボール 温め洗浄	
「乾燥」する	28
標準 念入り	
自分流の運転内容を記憶させる 自分流	29
デリケートな衣類を「洗濯」する おしゃれ着	30
ふとん・毛布を「洗濯」「乾燥」する ふとん・毛布	32
コースの運転内容を変更する【お好み設定】	34
予約運転をする	37
風呂水を使って洗濯する	38

必要なとき

こんなとき	40
■洗濯液を2回使いたい	
■ほぐし仕上げをやめたい	
■洗濯・脱水槽内の水を排水したい	
■運転途中に変更したい	
■やわらか仕上げ運転を省きたい	
■自動設定水量を調節したい	
■終了ブザー音を消したい	
■のりづけをしたい	
■凍結の恐れがある	

お手入れ	43	
■乾燥フィルター	■本体	■柔軟剤投入容器
■洗剤・漂白剤投入口	■糸くずフィルター	
■中ぶた	■給水口	■排水口
■浄化フィルター	■風呂水吸水口	■風呂水吸水ホース
■洗濯・脱水槽 (槽洗浄・乾燥)	47	
据え付け	49	
故障かな?	56	
こんな表示がでたら	60	
修理を依頼する前に	61	
別売部品	62	
保証とアフターサービス	63	
仕様	63	

AQW-TW11M、AQW-TW9Mをお買い上げのお客さまへ

本書はAQW-TW10Mを基準に記載しています。AQW-TW11M、AQW-TW9MはAQW-TW10Mに対して容量が異なるため、水量・所要時間が変わりますが使いかたは同じです。

環境に配慮した使いかた



- 標準コース：給水量毎分15L・水量55【59/53】Lの場合で比較しています。
- 【 】はAQW-TW11M/AQW-TW9M

■風呂水を使う → P38～39

風呂水を「洗い～すすぎ1」まで使用すると水道水のみと比べ、約59【約63/約57】L節水できます。

■洗濯液を2回使う → P40

コース運転を2回するのに比べ、約44【約47/約43】L節水できます。

■ためすすぎをする → P21・34・36

注水すすぎに比べ、すすぎ1回につき約20L節水できます。

本製品は洗濯量に応じて水量を無段階に自動設定します。洗濯物を入れ、スタートすると布量センサーがはたらき、適切な水量を設定します。



■乾燥フィルターを掃除する → P43

■乾燥時、洗濯物を入れすぎない

洗濯物を入れすぎると、乾燥時間が長くなったり、乾きムラになったりします。

本製品は待機時消費電力(電源を「切」にした状態の電力)が、0(ゼロ)になっています。



■軽い汚れ*の場合、洗剤量を控えめにする

*軽い汚れとは、脂分をほとんど含まない汗やほこりのような汚れのことです。

■洗濯液を2回使う → P40

洗剤量2回分が1回分で済みます。

■洗剤を入れすぎない



■まとめ洗いをすると洗濯回数が減ります。

安全上のご注意

必ずお守りください

お使いになる人や他の人への危害、財産への損害を未然に防ぐため、必ずお守りいただくことを説明しています。

■誤った使いかたをしたときに生じる危害や損害の程度を次の表示で区分し、説明しています。



警告

死亡や重傷を負うことが想定される内容です。



注意

傷害や物的損害の発生が想定される内容です。

■お守りいただく内容を次の表示で区分し、説明しています。



してはいけない「禁止」内容です。



必ず実行していただく「強制」内容です。

※お読みになった後は、お使いになるかたがいつでも見られるところに必ず保管してください。

警告

本体／洗濯・脱水槽



- 子供を洗濯・脱水槽内に入らせない
(窒息・やけど・感電・けが・おぼれる原因)
- 子供には洗濯・脱水槽をのぞかせない
本体の近くに台などを置かない
子供など不慣れなかただけで使わせない
(洗濯・脱水槽への落下によるけがの原因)
- 回転中の洗濯・脱水槽に手などを入れない
完全に止まるまでは、絶対に触らないでください。
ゆるい回転でも洗濯物が手に巻き付くことがあります。
(けがの原因)

特に子供には注意してください

チャイルドロック→P10

- 分解・修理・改造は絶対にしない
(火災・感電・けが・水もれの原因)
修理はお買い上げの販売店、または当社
修理相談窓口→P64にお問い合わせください。
- お手入れなどで、本体各部に直接水をかけない
(感電・漏電火災の原因)
- 火気を近づけない
ローソク・タバコ・蚊取り線香など
(火災・変形の原因)
- 引火物や、引火物の付着した洗濯物を
洗濯・脱水槽に入れたり近づけたり
絶対にしない
引火物：灯油・ガソリン・ベンジン・シンナー・
アルコールなど引火性のあるもの
(爆発・火災の原因)
- 本体上面に磁石など磁気を帯びたものを
近づけない
(上ぶたが開いた状態での誤動作による)
(けがの原因)



- 動かない・煙が出た・変な臭いや音がするなどの異常を感じたら、すぐに電源プラグをコンセントから抜き、お買い上げの販売店に点検・修理を依頼する
(感電・漏電・ショートによる火災の原因)

電源プラグ・コード



- 電源プラグや電源コードが傷んでいるときや、コンセントの差し込みがゆるいときは使用しない
(感電・ショート・発火の原因)
- 傷付け・加工・破損・無理な曲げ・たばねる・引っ張る・ねじる・重いものをのせる・はさみ込むなどしない
(破損による火災・感電の原因)
- めれた手で抜き差ししない
(感電の原因)
- 延長コードは使用しない
(火災・感電の原因)
- テーブルタップによるタコ足配線はしない
(火災・感電の原因)
- 定格15A以上・交流100Vのコンセントを単独で使う
電源プラグは根元まで確実に差し込む
(火災・感電の原因)
- 定期的に電源プラグのほこりなどを乾いた布で拭き取る
(ほこりがたまると湿気などで絶縁不良となり、)
(火災の原因)
- 電源プラグをコンセントから抜くときは、電源コードを持たず電源プラグを持って抜く
(感電・ショート・発火の原因)
- お手入れの際は、電源プラグをコンセントから抜く
(感電・けがの原因)
- 長期間使わないときは、電源プラグをコンセントから必ず抜く
(絶縁劣化による感電・漏電火災の原因)



風呂水



- 風呂水吸水ホースで灯油・ガソリンなど水以外のものを吸い込まない
(爆発・火災の原因)

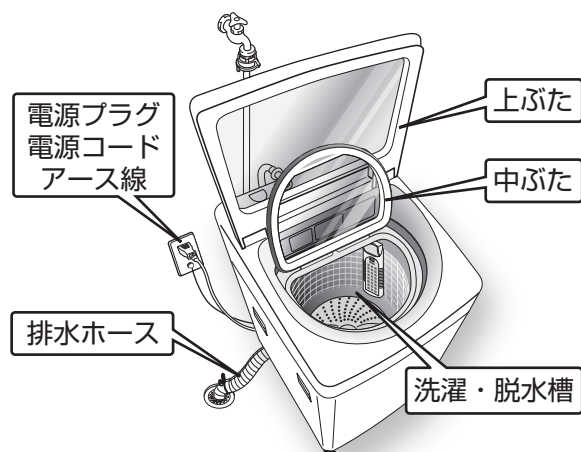

警告

洗濯物

- 次のようなものは絶対に乾燥をしない
(油の酸化熱による引火や自然発火の原因)
- 食用油・動物系油・機械油・灯油・ガソリン・美容オイル(ボディオイル・エステ系オイルなど)・ベンジン・シンナー・アルコール・ドライクリーニング油・樹脂(セルロース系)などが付着したもの
- 手芸用ボンドなどを使ったもの
- 発泡ウレタン(スポンジ類)の入ったもの
- ポリプロピレン繊維

油の種類により洗濯しても落ちない場合があります

据え付け

- 浴室などの湿気の多い場所や風雨にさらされる場所には据え付けない
(感電・漏電火災の原因)
- アースを確実に取り付ける
(故障・漏電による感電の原因)
アース工事は、必ずお買い上げの販売店または電気工事店にご依頼ください。工事費は本体価格には含まれません。

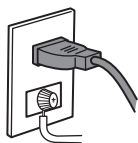

上ぶた

- ロックしている上ぶたを無理に開けない
(上ぶた・ロック機構の破損、けがの原因)
- 上ぶた(ガラス面)に物を落としたり、衝撃を加えたりしない
上ぶた(ガラス面)の上に乗ったり、物を置いたりしない
(破損〔割れ・傷・ひび〕によるけがの原因)
万一、ガラスが破損した場合は使用を中止し、すぐにお買い上げの販売店に修理を依頼してください。
- 本体に手を置いたまま、上ぶたを開閉しない
(手や指をはさむことによるけがの原因)

注意

据え付け

- 直射日光のあたる場所には据え付けない
(プラスチック部品の変色・変形の原因)
- 冬期に凍結の恐れのある場所には据え付けない
- 排水ホースの付け換え時には、必ず手袋をする
(けがの原因)

本体

- 運転中、本体の下に手足を入れない
(けがの原因)

給水

- 50℃以上のお湯は使わない
給湯器とつながない
(感電・漏電の原因)
- さび・砂鉄の含まれる水は使わない
(井戸水・さびた給水管などの使用は)
水もれ・故障の原因

運転前後

- 運転前は水栓を開き、水もれがないか確認する
(水もれの原因)
- 運転終了後は、水栓を必ず閉じる
(水もれの原因)

安全上のご注意(つづき)

必ずお守りください

注意

洗濯物

- 防水性のマット・シートや衣類、足拭きマットなどの固くて厚いもの、水を通しにくい繊維製品は、**洗い・すすぎ・脱水・乾燥をしない**
(洗濯物の飛び出し、異常振動によるけが、本体・壁・床などの破損、衣類の損傷、水もれ被害などの原因)

例

足拭きマットなど固くて厚いもの、寝袋、オムツカバー、サウナスーツ、ウエットスーツ、雨ガッパ、カーペット、スキーウェア、ウインドブレーカー、自転車・バイク・自動車のカバー、防水シートなど、その他、防水性の水を通しにくいもの

■防水性衣類の確認方法

衣類に口を当て、息を吹き付けて息が通らない場合は、防水性衣類です。



脱水のご注意

■普通の洗濯物

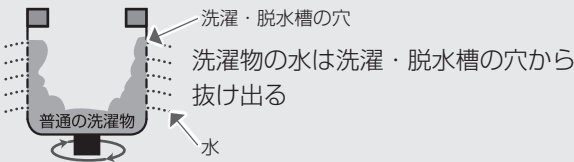

■防水性の衣類・繊維製品

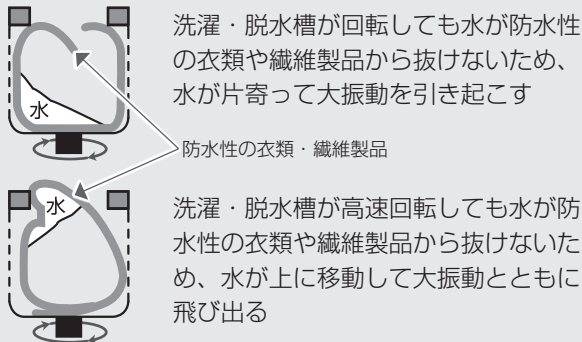

風呂水

- 風呂水は、本体が浴槽の水面より低い場所では使わない
(サイフォン現象により、水が出続ける原因)
- 浄化フィルターを浴槽に入れたまま**吸水つぎ手**をはずさない
(サイフォン現象により、水があふれ出し、床をぬらす原因)

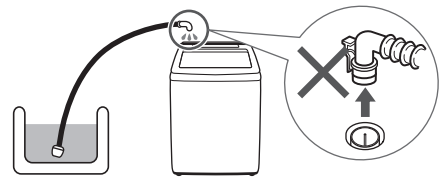

その他

- 乾燥中や終了直後は、**本体上部、中ぶた、洗濯・脱水槽、衣類の金属ボタン**などをさわらない
(やけどの原因)
- **中ぶたに衣類を**はさんだまま**運転しない**
(水もれ・故障の原因)
- 給水中に**ジャバラホースをつぶさない**
ホースバンドをゆるめたり移動させたりしない
(水もれの原因)

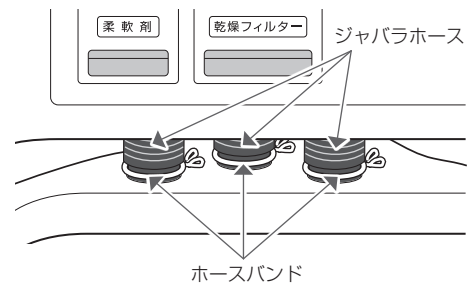

お願い

- 雷が発生したときは、電源プラグをコンセントから早めに抜いてください。
落雷により故障することがあります。
- 運転中に上ぶたがロックされない場合や脱水中にふたロックを解除しても洗濯・脱水槽が回転している場合、「E→45」を表示した場合は、直ちに使用を中止し、修理を依頼してください。

各部のなまえ / 付属品

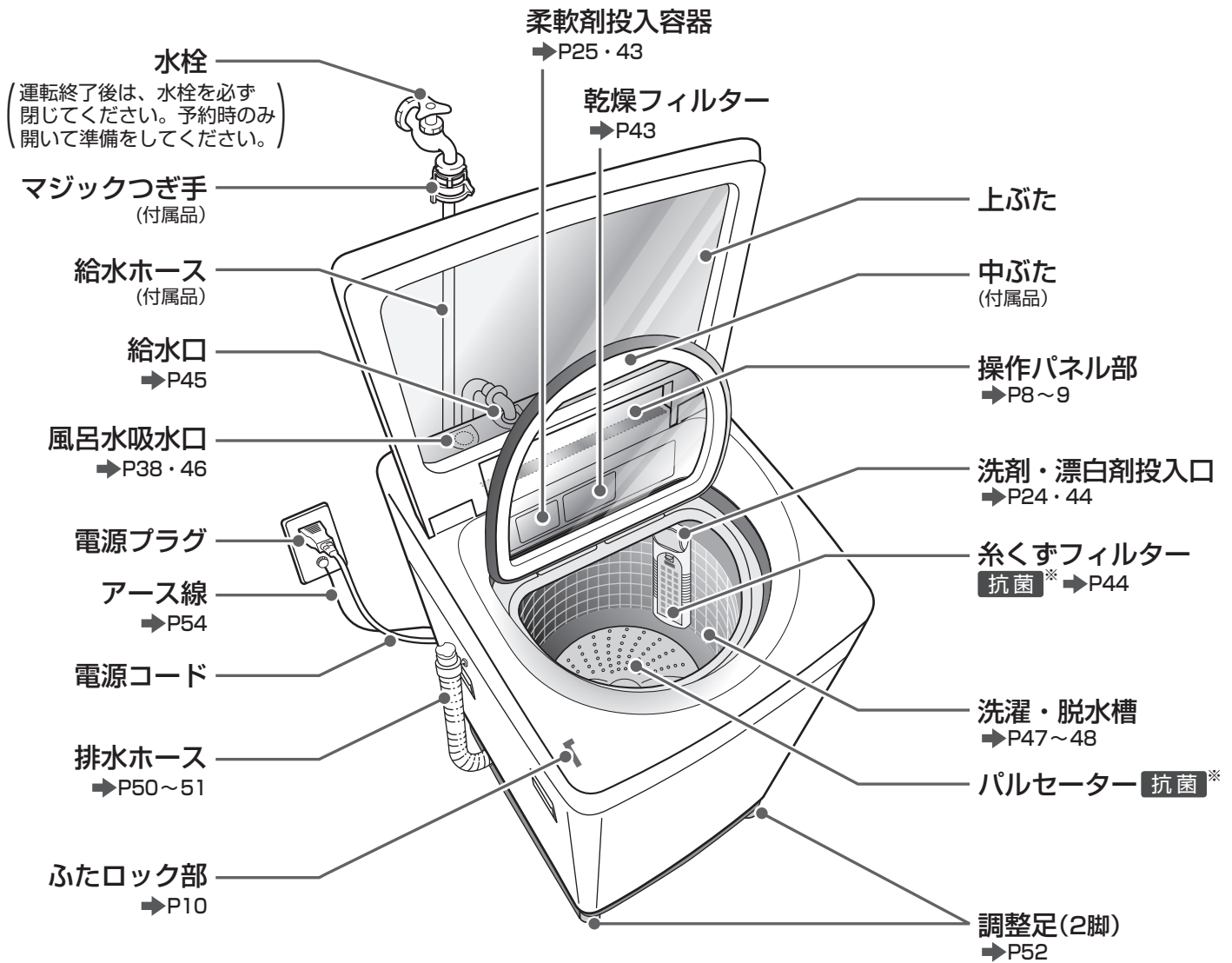

安全上のご注意
各部のなまえ / 付属品

※ **抗菌** について
糸くずフィルター、パルセーターに抗菌剤入り樹脂を採用しています。

試験機関名	(一財)日本食品分析センター
試験方法	JIS Z 2801 (抗菌加工製品 - 抗菌性試験方法・抗菌効果)
抗菌の方法	抗菌剤を樹脂に練り込み
試験結果	99.0%以上の抗菌効果

付属品



操作パネル部のはたらき

残時間・予約時間などの表示

水量・洗剤量 布量検知 → P16

- 布量検知後、水量を約5秒間、洗剤量を約5秒間表示します。
- 「おしゃれ着」「ふとん・毛布」「ジェルボール」コースでは、洗剤量を表示しません。

(例) 水量55L、洗剤量0.8杯の場合



残時間

- 運転中は、残り時間を表示します。99分を超えるときは「分」を切り上げて表示します。

(例) 残り2時間20分の場合



予約時間

- 予約中は、何時間後に運転が終了するかを表示します。

(例) 2時間後に運転が終了する場合



- 乾燥中に「残り」ランプが点滅しているときは、残り時間を見直しています。その間は、残時間表示が変わりません。



スパイラル

- 点滅中は、スパイラルシャワーで「洗い」、「すすぎ」を行います。 → P17

ふたロック表示

- 点灯中
上ぶたはロックされ開きません。
- 点滅中
ロック動作開始～完了までの間、または解除中です。
- 消灯中
上ぶたを開けることができます。

洗い
すすぎ1



しっかり 自動 スパイラル

注水 やわらか 静止



風呂水

洗い ▶ すすぎ ▶ 脱水 ▶ 乾燥

水量

風呂水

- 風呂水を使って洗濯するとき → P38~39
風呂水利用で異常が発生したとき、ランプが点滅します。



洗い・すすぎ・脱水・乾燥

- お好みの運転内容に変更するときに → P34~36
- 「洗い」「すすぎ」「脱水」「乾燥」を個別に組み合わせるとき
- 時間・すすぎ回数や方法などの内容を変更するとき
- 運転中の行程を点滅、残りの行程を点灯で表示します。



水量

- お好みの水量に変更するとき → P16
- 設定水量を確認するとき → P16
運転中にタッチすると確認できます。
- 自動設定水量を調節したいときに → P41



電源切・入

- 電源の「入」「切」に
電源を入れると記憶しているコースのランプが点灯します。
記憶機能 → P16
- オートオフ機能 (自動的に電源が切れます)
 - 運転が終了したとき……約5秒後凍結防止(残水排水)設定 → P42時は、約10分後に切れます。
 - スタートせずに放置したとき
……………10分後
- やわらか仕上げ運転で休止状態のときは、上ぶたを開けると電源が切れます。 → P17

お知らせ

- ボタン操作で各種設定(チャイルドロック、終了ブザー音を消すなど)をすることができます。
チャイルドロック → P10
こんなとき → P40~42

ふたロック解除中 → P10

- 洗濯・脱水槽の回転中、電源を切ったときに点滅します。

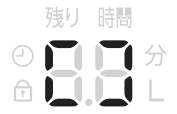

お知らせ表示 → P60~61

- 異常が発生したとき、点滅とブザーでお知らせします。

(例) 給水しない場合

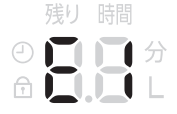

標準	すすぎ回	スピード洗乾	ジェルボール	洗濯
自分流	おいそぎ	おしゃれ着	温め洗浄	洗・乾
やさしく	念入り	ふとん・毛布	槽洗浄・乾燥	乾燥



予約

- 予約運転をするときに → P37
今から何時間後に運転を終了するか設定します。

脱水仕上り

- 「洗濯」のコースで脱水の強さをお好みで変更するときに → P17
- 「洗・乾」のコースでは、選べません。

コース選択

- 運転切換に
 - 「洗濯」：洗濯のみ
 - 「洗・乾」：洗濯と乾燥
 - 「乾燥」：乾燥のみ
- コースを選ぶときに → P18
 - 選んだコースのランプが点滅し、スタートすると点灯に変わります。

スタート/一時停止

- スタートするときに
- 一時停止するときに
もう一度タッチすると運転を再開します。
- 運転中にふたロックを解除するときに → P10

中ぶた開閉 / ふたロック / チャイルドロック

中ぶた開閉

● 中ぶたは必ず取り付けてください。

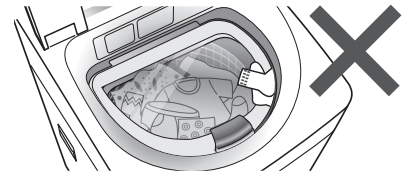

- 洗濯物をはさんだまま運転しないでください。
(衣類・本体の損傷の原因)
- 洗濯物の入れすぎに注意してください。
(洗濯物が中ぶたを押し上げたり、中ぶたに触れていたりすると衣類の破損・損傷の原因)

ふたロック

運転中と「チャイルドロック」設定時は、上ぶたがロックされます。

ふたロック中に 上ぶたを開きたい

運転中

- 1 をタッチする
- 2 「ピピッ」と鳴り、 が消灯後開けてください。
上ぶたが開くまでの時間
 - 洗濯・脱水槽が回転しているとき30~45秒
 - 洗濯・脱水槽内が高温中(「H」を表示) 最長30分(洗濯物の量・質・組み合わせ、室温により変わります。)

電源が入っていないとき

- 1 電源を入れる
- 2 が消灯後開けてください。
 - 運転中に停電したときや電源プラグをコンセントから抜いたときは、ロックされたままになります。

- が点滅したとき：ふたロック解除中です。点滅中は何も受け付けません。表示が消えるまでお待ちください。
- が点灯したとき：チャイルドロックが設定されています。設定を解除してください。

チャイルドロック

子供の安全のため、運転停止中や電源が「切」のときも、上ぶたが開かないようにすることができます。

お知らせ

- 電源を切っても解除するまで開けられません。
- 電源「入」の状態であればいつでも設定／解除ができます。
- チャイルドロック設定中は、運転スタート前や一時停止中、「」を表示します。

電源「入」の状態

- 乾燥 を約6秒間タッチし続ける
- 「ピー」と鳴り、設定完了

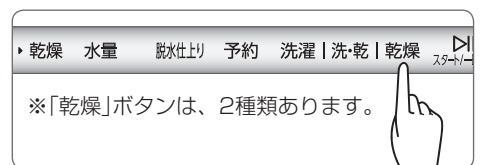

解除

- 設定時と同じ操作をする
- 「ピピッ」と鳴り、解除完了

ご使用の前に

準備

● 本体 → P49～55

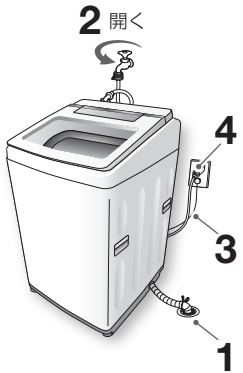

- 1 排水ホースを排水口に差し込む
- 2 給水ホースをつなぎ水栓を開く
- 3 アースを取り付ける
- 4 電源プラグをコンセントに差し込む

● 乾燥するとき

■ 換気を十分にする

- 乾燥性能を十分に発揮させるためです。
- 換気が不十分だと温度差により窓・床・壁に結露の恐れがあります。

■ 乾燥フィルターは、お手入れしたものを確実に取り付ける

- 目詰まりすると乾きが悪くなります。

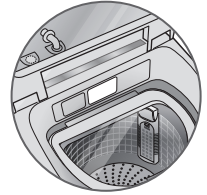

洗濯・乾燥できないもの

洗濯も乾燥もできないもの



左の取扱い表示があるもの

- 皮革・毛皮・絹・レーヨン・キュプラ製品
- ゴム・ナイロン・ビニール製品
- ふとんや敷物では…
 - ・ 純毛の毛布・電気毛布・カーペットカバー
 - ・ ロングパイル(毛足1cm以上)の毛布
 - ・ マット類などの厚手のもの
 - ・ ペットの毛が付着したもの
- ざぶとんや小物類では…
 - ・ ざぶとん・枕などわたやスポンジ類が入った製品
 - ・ 固い芯材が入った帽子

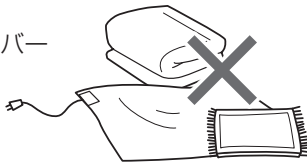

● 和服・和装小物

● 市販の洗濯補助具

- ワイヤーなどの芯材が入った洗濯ネット・洗濯ボール・ゴミ取りフィルター など

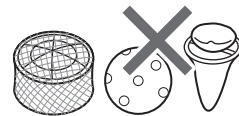

乾燥できないもの



左の取扱い表示があるもの

- 「タンブラー乾燥はお避けください」と表示のある衣類
- ウールの衣類・ウールの毛布



- コーティング加工、樹脂加工(接着剤を使用したもの)、エンボス加工(凹凸模様)をした衣類
- 刺しゅう・プリント・レースの付いたもの、新合繊(超極細繊維)
- タイツ・ストッキング
- のりづけした衣類

洗濯のポイント

洗濯物の準備

洗濯物を確認する

衣類の取扱い表示に従う



髪の毛・ペットの毛は落とす



- 本体の故障を防ぐためです。

飾りのある衣類・起毛素材の衣類は裏返して洗う

- 衣類の傷み、毛玉を防ぐためです。



衣類の取扱い表示(例)

		洗濯機で洗濯ができる
		手洗いができる
		洗濯できない
		塩素系および酸素系の漂白剤による漂白ができる
		酸素系漂白剤による漂白はできるが、塩素系漂白剤による漂白はできない
		漂白処理はできない

ひもは結ぶ

ボタン・面ファスナーは留める ファスナーは閉める

- 衣類や本体を傷める原因になります。



ポケットの中に何も入っていないことを確認する カーテンフック・ワイシャツのプラスチッククリップなどは必ず取り除く

- 排水経路に詰まり故障・異常音・衣類や本体を傷める原因になります。

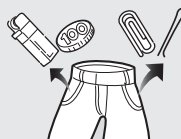

汚れがひどいものは前処理をする

シミ汚れ

- 酸素系液体漂白剤や専用洗剤などを塗る
- 食べ物のシミの場合、付いたらすぐに汚れを取り除く
- 飲料水・化粧水が付着した衣類は長時間放置せず、すぐに洗い流す(ピンク色に変色する原因)



えり・そで口の汚れ

- えり・そで口などの汚れは、専用洗剤を塗る
または、
- 石けんや洗剤液を付けて、やさしくブラッシングする



泥や砂汚れ

- 石けんや専用洗剤を付けて、もみ洗いをする
- ブラシなどで落とす(本体の故障を防ぐため)



洗濯物を仕分ける

デリケートな衣類

◆洗濯ネットに入れて「おしゃれ着」コースで洗う

- レースの付いた衣類・ランジェリー・ナイロンストッキング・化繊のうす物など
- ワイヤー入りのブラジャーは、市販の洗濯ネット(細かい網目)に必ず入れる(ワイヤーが飛び出し、本体や他の洗濯物を傷める原因になります。)



ご注意

- ワイヤーなどの芯材が入った洗濯ネットは使わないでください。
- 洗濯ネットに衣類を詰め込みすぎないでください。
- 大きめの洗濯ネットや複数の洗濯ネットを入れた場合は、振動が大きくなったり、脱水ができなくなったりすることがあります。一時停止し、洗濯・脱水槽内の洗濯物の片寄りを直してください。

洗濯物の重さの目安

コースによって容量が異なります。下記を参考に容量を超えないようご注意ください。

1枚当たりの重さの目安

約
50g

くつ下
(混紡)



ブリーフ
(綿100%)

約
110g

半袖肌着
(綿100%)

約
200g

ワイシャツ
(混紡)



ブラウス
(混紡)

約
300g

バスタオル
(綿100%)



セーター
(混紡)

約
500g

パジャマ上・下
(綿100%)

約
600g

ジーンズ
(綿100%)

約
800g

作業服上・下
(混紡)

洗濯・脱水槽に入れたときの目安

乾いた状態の
洗濯物を押さえつけ
ないで入れたとき

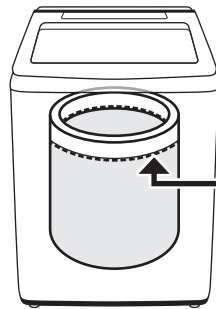

5kgの
目安

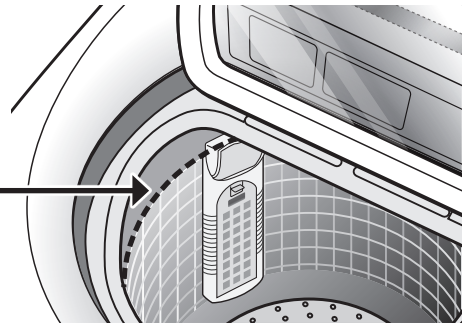

洗濯物を仕分ける(つづき)

新しい色柄物・色落ちしやすいもの
◆分け洗する

■色落ち確認方法

洗剤液を含ませた白いタオルなどを目立たない部分に強く押しあて、タオルに色移りがないか確認する



糸くずの付着が気になる衣類

- タオル・バスタオルとは、分けて洗う
- 市販の糸くず防止ネットや細かい網目の洗濯ネットに入れて洗う
- 裏返して洗う

洗濯物の入れかた

水に浮きやすいものやかさばるものから先に入れる

- 水に浮きやすいもの：細かい網目の洗濯ネットに入れたもの、化繊100%、混紡衣類など
- かさばるもの：カーテンなどの大物、ジーンズ・柔道着など厚手の衣類

水に浮きやすいものやかさばるものは浮かないように均一によく押し込む

- 洗濯物が浮いていたら、一時停止して洗濯液に押し込み、水を十分含ませてください。

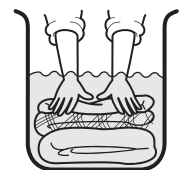

洗濯物を入れすぎない

- 給水時に水が飛び散り床がぬれる、汚れがよく落ちない、脱水時にはみ出して洗濯物や本体が破損するなどの原因になります。

乾燥のポイント

洗濯物の量を 少なめにする

- 容量をお守りください。
(乾きムラや、乾燥が不十分になる原因)
- 乾燥する洗濯物の量を乾燥容量の半分以下にすると仕上がりが良くなります。

洗濯・脱水槽に入れたときの目安

2.5kgの目安 ※押さえつけないで入れたとき

洗濯乾燥 乾いた洗濯物

乾燥のみ 脱水後の湿った洗濯物

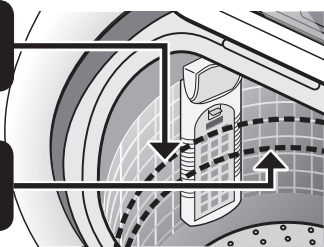

ご注意ください 衣類の縮み

衣類には、水につけるだけ・洗濯して乾かすだけで縮むものがあります。乾燥で機械力が加わり、さらに縮むものもあります。縮みの程度は、1回目の洗濯・乾燥でほぼ決まります。

- 素材・織りかた・厚さ・形態によっても異なります。
- 事前に、衣類の取扱い表示や素材表示を確認してください。

縮みやすい衣類

- 綿のシャツ
- 混紡ソックス
- フリース ● ジーンズ
- 麻のニット製品など



縮んだときは

綿製品などでいったん縮んだ衣類は、十分ぬらしてから引っ張り天日干しすると、ある程度戻ります。

乾燥シワを少なくするには

■シワについて

素材・織りかた・厚さ・形態によってシワがひどくついたり縮んだりして、洗濯・乾燥には向かないものがあります。事前に衣類の取扱い表示・素材表示を確認してください。

洗濯物に合わせて運転内容を選ぶ → P36

比較的シワが気にならないもの



- トレーナー
 - トレーニングウェア
 - タオル類など
- 例: ワイシャツ/化繊混紡 (ポリエステル65% 綿35%)

「自動」または「30・60・90分」で乾燥してください。

シワになりやすいもの



- ワイシャツ
 - スラックスなど
- 例: ワイシャツ(綿100%)

「静止」乾燥 → P36で乾燥してください。

- 生地・織りかたにより、同種の衣類でもシワになる程度が異なります。
(シワになりやすい生地: うす手の平織・クレープなど)

洗濯物を少なめに入れる

洗濯物の量を乾燥容量の半分以下にすると仕上がりが良くなります。

洗濯ネットに入れたまま乾燥しない

脱水後、一度取り出して脱水シワをのばしてから乾燥する

乾燥時間を30分に設定して運転後、生乾きの状態で取り出し、吊り干しをする

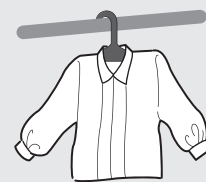

乾燥後は、すぐに洗濯物を取り出す

湿り気が残る場合は 仕上げ乾燥

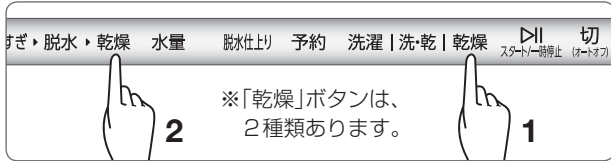

1 | 乾燥 | 使用するコースを選ぶ

2 ▶ 乾燥 | 乾燥時間を設定する

- 設定できる時間はコースにより異なります。 →P22

3 ▶▶ | スタートする



お知らせ

次の場合は湿り気が残ることがあります。

- えりもと・そで・ポケットなどの厚いところ
- 生乾きの洗濯物と一緒にぬれた洗濯物を入れたとき
- 洗濯物の量が少ないとき〔約500g以下〕
- ジーンズなどの厚手のものを普通の衣類と一緒に乾燥したとき
(厚手のものの乾きが不十分になることがあります。)
- 下着などの小物をバスタオルなどかさばる衣類と一緒に乾燥したとき
- 綿素材の衣類を多く入れて乾燥したとき

少量の洗濯物の はり付きを防ぐ

- 「洗濯・乾燥」をすると、運転後の洗濯・脱水槽内に洗濯物がはり付いていることがあります。
 - ▶ 乾燥運転が始まったら一時停止をして、はり付いた洗濯物をほぐしてから乾燥してください。
 - ▶ 洗濯物の量を増やすとはり付きが軽減します。

必ず行ってください 毎回のお手入れ →P43

- 乾燥フィルターは、乾燥運転後、毎回お手入れをしてください。お手入れをしないと乾燥が不十分になったり、時間が長くなったり、乾きムラの原因になったりします。

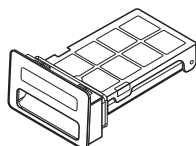

乾燥フィルター

乾燥度合いを調整したいとき

自動設定の乾燥度合いを調整することができます。運転前に設定してください。

調整できるコース	
標準	○
自分流	○
すすぎ1回	○
おいそぎ	○
念入り	○
スピード洗乾	×
ふとん・毛布	×
ジェルボール	○
温め洗浄	○
槽洗浄・乾燥	×

乾燥度合い

乾き不足のとき ▶ **しっかり** 82

↑

標準 80

↓

乾き過ぎるとき ▶ **ゆるめ** 82

1 電源「入」の状態

| 洗・乾 | をタッチしながら

▶▶ | スタート/一時停止 | スタートを

約4秒間タッチし続ける

- 「ピー」と鳴り、「88」が点灯

2 ▶ 乾燥 | をタッチする

- タッチするたびに乾燥度合いが変わります。



3 ▶▶ | スタート/一時停止 | をタッチする

- 「ピー」と鳴り、設定完了

4 切 | 電源を切る

解除

設定時と同じ操作をする

- 「88」(初期)に設定する



お知らせ

- 乾燥運転をすると洗濯・脱水槽が変色する場合がありますが、故障や異常ではありません。

洗濯・乾燥の流れ

「洗・乾」 ※標準コースの場合

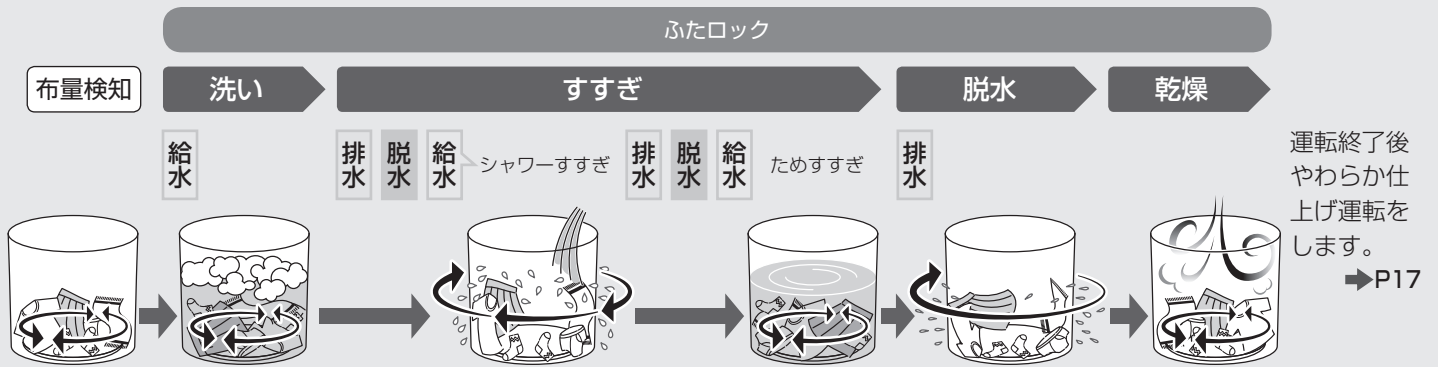

いろいろな機能

記憶機能

スタートから約1分後、運転したコースを自動的に記憶します。

記憶するコース

「標準」「自分流」「やさしく」「すすぎ1回」「おいそぎ」「念入り」
「ジェルボール」コース

次回



記憶しているコースのランプが点灯します。



ワンタッチでスタートができます。



お知らせ

- 「洗い・すすぎ・脱水・乾燥」をタッチして変更した運転内容は記憶しません。記憶させたいときは、「自分流」コース → P29 をご利用ください。
- 「洗濯」「洗・乾」の運転切換を記憶します。
- 「乾燥」は記憶しません。
- 停電時や電源プラグをコンセントから抜いたときも記憶しています。
- 購入時は、「洗・乾」「標準」コースを記憶しています。

布量検知(洗濯量の計測)

布量検知するコース

「標準」「自分流」「やさしく」「すすぎ1回」「おいそぎ」「念入り」
「ジェルボール」「温め洗浄」コース

▶ をタッチすると、洗濯量を自動的に調べ、水量▶洗剤量を表示します。

水の無い状態で、パルセーターが回転して布量検知をします。

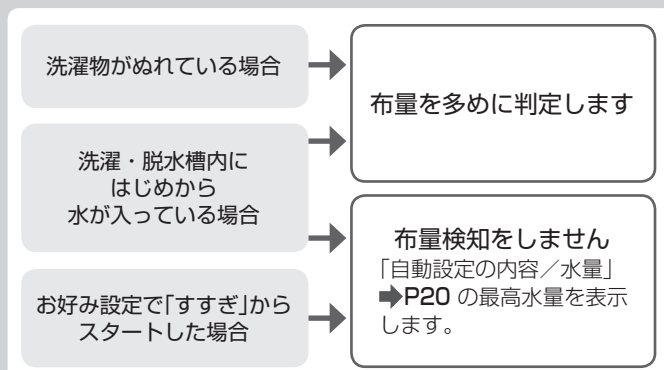

お知らせ

- 洗濯・脱水槽内に入る実際の水量は無段階のため、水量表示と異なることがあります。
- 自動設定水量は、少なめや多めに調節できます。→ P41
- 必要に応じて、「水量」で水量を変更してください。
洗い・すすぎの運転中に「水量」をタッチして、水量を変更することができます。
・タッチ1回…水量の確認
・タッチ2回以上…水量の変更
- 「ジェルボール」コースでは、お好み設定で「すすぎ」からスタートすると、水量の表示はしません。

高濃度クリーン浸透

高濃度の洗濯液を繊維の奥まで浸透させるため、少ない水量からかかはんを始めます。

高濃度クリーン浸透をするコース

「標準」「自分流」「やさしく」「すすぎ1回」「念入り」「ジェルボール」「温め洗浄」コース

高濃度洗剤液をつくる



パルセーター裏の羽根で洗剤を早く溶かし、高濃度洗剤液をつくります。



浸透させて芯から白く



きめ細かい高濃度の泡が衣類を包み込んで汚れを芯から洗い落とします。

スパイラルシャワー

「洗い」「すすぎ」の最後に、洗濯・脱水槽を高速回転させ、衣類全体に水を降り注いで仕上げます。

- 水量47L以上で行います。
- 「おいそぎ」「スピード洗乾」「温め洗浄」コースでは行いません。

脱水仕上り

脱水仕上り お好みに応じて脱水の強さを変更することができます。



お知らせ

- 「洗・乾」のコースでは、選べません。
- 「おしゃれ着」コースでは「しっかり」が選べません。
- 「やさしく」コースでは「やわらか」に自動設定されますが、変更できません。

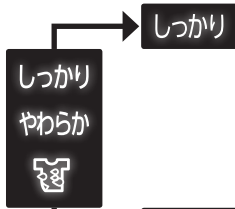

しっかり 脱水回転数を通常より高めて、しっかりと脱水します。ジーンズやタオルなど厚手のもの、シワが気になる衣類の脱水に適しています。

やわらか 脱水回転数をおさえて、やさしく脱水します。デリケートな衣類の脱水時、型くずれやシワをおさえて仕上げます。

ほぐし仕上げ

脱水後、衣類を取り出しやすくするため、約1分間ほぐし運転をします。

ほぐし仕上げをするコース

「洗濯」コース

「標準」「自分流」「すすぎ1回」「念入り」「温め洗浄」「ジェルボール」コース



お知らせ

- 次のような時は「ほぐし仕上げ」を行いません。
 - ・ 水量が55【59 / 53】L以上の時。
 - ・ 水量が16Lの時。
 - ・ 水量を手動で設定した場合。
 - ・ お好みに、すすぎ・脱水または脱水のみを設定した場合。
 - ・ 脱水で「やわらか」を設定した場合。
 - ・ 「洗・乾」のコース
- 「ほぐし仕上げ」をやめたいとき → P40

【 】はAQW-TW11M / AQW-TW9M

やわらか仕上げ運転

放置によるシワを防ぎ、やわらかな仕上げを保つため、乾燥終了後 上ぶたを開けるまで最長2時間、10分ごとにパルセーターが回転します。







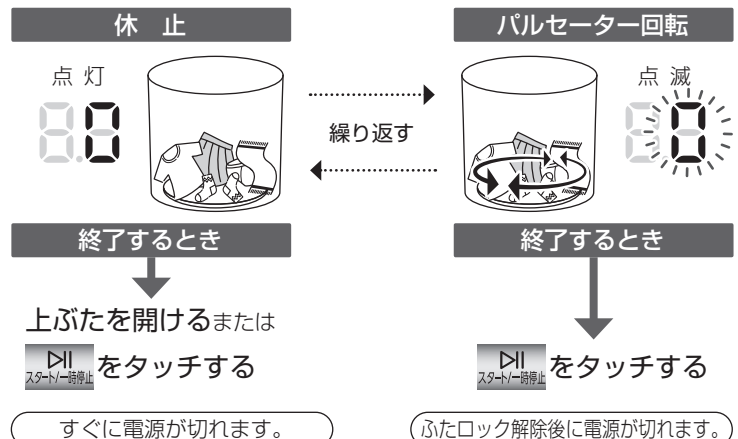

お知らせ

- 乾燥は終了しています。早めに洗濯物を取り出してください。
- 「洗・乾」および「乾燥」のコース（「スピード洗乾」「ふとん・毛布」コースを除く）で、やわらか仕上げ運転を行います。
- 「静止乾燥」→ P36では、やわらか仕上げ運転は行いません。
- やわらか仕上げ運転を省きたいとき → P40

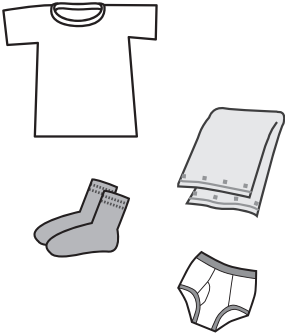



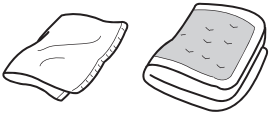

















コースの選びかた

洗濯物の種類や汚れにあわせてコースを選んでください。

洗濯物の種類	こんなときに	コース
<p>普段の衣類 Tシャツ・タオル類・パジャマ・くつ下・ワイシャツ・下着・ズボンなど</p> 	<p>綿素材の下着など、普段着を洗濯・乾燥したいときに</p> <p>「洗濯」「洗・乾」「乾燥」それぞれ個別に好みの運転内容を記憶させたいときに</p> <p> 表示のある衣類を布傷みをおさえてやさしく洗濯したいときに</p> <p>軽い汚れの衣類を手早く洗濯・乾燥したいときに</p> <p>がんな汚れや乾きにくい厚手の衣類を洗濯・乾燥したいときに</p> <p>汚れが気になる衣類や黄ばみ予防に温風を吹きつけ、衣類・洗浄液の温度を上げて洗うため黄ばみの原因となる皮脂の汚れ落ちがよくなります。</p> <p>すすぎ1回対応の液体洗剤を使用するときすすぎ1回で終了するため、時間短縮と節水ができます。</p> <p>ジェルボール型洗剤を使用するときジェルボール型洗剤の防臭・香り付け効果を高めます。</p> <p>すばやく洗濯・乾燥したい化繊の衣類に化繊100%のスポーツウェアなど、ちょっとだけを洗濯・乾燥したいときに。すすぎ1回対応洗剤を使い、1時間で終了します。</p>	<p>標準 →P26・28</p> <p>自分流 →P29</p> <p>やさしく →P26</p> <p>おいそぎ →P26</p> <p>念入り →P26・28</p> <p>温め洗浄 →P26</p> <p>すすぎ1回 →P26</p> <p>ジェルボール →P26</p> <p>スピード洗乾 →P26</p>
<p>デリケートな衣類 セーター・カーディガン・ランジェリー類・スカート・ブラウス・学生服・スラックスなど</p> 	<p> 表示のあるデリケートな衣類をやさしく洗濯したいときに</p>	<p>おしゃれ着 →P30</p>
<p>毛布・ふとん・シーツ類など</p> 	<p> 表示のある毛布や掛けふとん、シーツなどの大物を洗濯したいときに</p>	<p>ふとん・毛布 →P32</p> <p>毛布</p> <p>綿毛布</p> <p>掛けふとん</p>
<p>洗濯・脱水槽のお手入れ 洗濯物を入れないでください</p>	<p>黒カビの予防、洗剤カス・黒カビの発生が気になったら</p>	<p>槽洗浄・乾燥 →P47</p>

洗濯・脱水槽に黒カビが発生すると洗濯物に茶かっ色または黒い汚れが付くことがあります。

容量の上限			使用できる洗剤類(乾燥は除く)	風呂水	予約	脱水仕上り
洗濯	洗・乾	乾燥		■洗濯 ■洗・乾	■洗濯 ■洗・乾	■洗濯
10kg 【11kg】 9kg	5kg 【5.5kg】 4.5kg	5kg 【5.5kg】 4.5kg	 液体洗剤  粉末合成洗剤  柔軟剤  漂白剤	○	○	○
	5kg 【5kg】 4.5kg	5kg 【5.5kg】 4.5kg		○	○	○
10kg 【11kg】 9kg	5kg 【5.5kg】 4.5kg		 すすぎ1回対応液体洗剤  柔軟剤  漂白剤	○	○	○
			 ジェルボール型洗剤  柔軟剤  漂白剤	○	○	○
	0.7kg		 すすぎ1回対応液体洗剤  柔軟剤  漂白剤	○	—	—
1.5kg			 おしゃれ着用液体中性洗剤  柔軟剤	○	—	○ やわらかのみ
						○
4kg		4kg	 液体洗剤  粉末合成洗剤  柔軟剤  漂白剤	○	○	○
4kg		1.5kg		○	○	○
1kg		1kg		○	○	○
洗濯物はいれない			 塩素系液体漂白剤  洗濯槽クリーナー(SWCLEAN-1)	—	—	—

コースの
選びかた

【 】は、上はAQW-TW11M、下はAQW-TW9M

 お知らせ • ジェルボール型洗剤は、液体洗剤、すすぎ1回対応液体洗剤が使用できるコースでもお使いいただけます。

コース内容と所要時間

洗濯 | 「洗い」～「脱水」

| 洗・乾 | 「洗い」～「乾燥」

コース	運転切換	容量(上限)	自動設定の内容					所要時間 (約)
			水量	洗い(約)	すすぎ	脱水(約)	乾燥	
標準 → P26	洗濯	10kg 【11kg/9kg】	16～55 【59/53】L	7～9 【11/9】分	2回 〔シャワー+ため〕	5～6分	—	25～35【39/35】分
	洗濯▶乾燥	5kg 【5.5kg/4.5kg】	16～47L	7～9分		10分	自動	2時間50分～5時間10分 【5時間40分/5時間10分】
自分流 → P29	洗濯	10kg 【11kg/9kg】	設定内容による			設定内容による	—	設定内容による
	洗濯▶乾燥	5kg 【5.5kg/4.5kg】				10分	設定内容による	
やさしく → P26	洗濯	10kg 【11kg/9kg】	32～68 【72/66】L	7～9 【11/9】分	2回 〔シャワー+ため〕	5～6分	—	27～38【42/38】分
すすぎ1回 → P26	洗濯	10kg 【11kg/9kg】	16～55 【59/53】L	7～9 【11/9】分	1回 〔ため〕	5～6分	—	23～32【35/32】分
	洗濯▶乾燥	5kg 【5.5kg/4.5kg】	16～47L	7～9分		10分	自動	2時間40分～5時間10分 【5時間40分/5時間10分】
おいそぎ → P26	洗濯	10kg 【11kg/9kg】	16～68 【72/66】L	5～7分	注水2回 〔シャワー+注水〕	3分	—	20～28【30/28】分
	洗濯▶乾燥	5kg 【5.5kg/4.5kg】	16～47L	5～6分		10分	自動	2時間40分～5時間10分 【5時間30分/5時間10分】
念入り → P26	洗濯	10kg 【11kg/9kg】	16～68 【72/66】L	10～12 【14/12】分	注水2回	5～6分	—	37～53【58/53】分
	洗濯▶乾燥	5kg 【5.5kg/4.5kg】	16～47L	10～12分		10分	自動	3時間40分～6時間10分 【6時間40分/6時間10分】
ジェルボール → P26	洗濯	10kg 【11kg/9kg】	16～55 【59/53】L	7～9 【11/9】分	1回 〔シャワー〕 3回	5～6分	—	21～32【35/32】分
	洗濯▶乾燥	5kg 【5.5kg/4.5kg】	16～47L	7～9分		10分	自動	2時間40分～5時間10分 【5時間40分/5時間10分】
スピード洗乾 → P26	洗濯▶乾燥	0.7kg	32L	5分	1回 〔ため〕	1分	44分	60分
温め洗浄 → P26	洗濯	5kg 【5kg/4.5kg】	16～47L	40分	3回 〔ため〕	5分	—	74～83分
	洗濯▶乾燥					10分	自動	3時間30分～6時間 【6時間30分/6時間】
おしゃれ着 → P30	洗濯	1.5kg	47L	4分	注水2回*	1分	—	29分
ふとん・毛布 → P32	洗濯	毛布:4kg 掛けふとん:1kg	68 【72/66】L	12分	注水2回*	6分	—	57分
槽洗浄・乾燥 → P47	洗濯	—	—	つけおき 11時間 + 洗い7分	注水2回	5分	—	12時間
	洗濯▶乾燥	—	—	—			30分	13時間



お知らせ

- 所要時間は、給水量が毎分15Lのときの目安です。水道水圧・排水条件などにより変わります。
- 「ほぐし仕上げ」をおこなう場合は、所要時間が1分長くなります。→P17

お好み設定できる内容					
水量	洗い	すすぎ	脱水	乾燥	
16L 32L 47L 55【59 / 53】L 68【72 / 66】L	1～15分 消灯(なし)		1～9分 消灯(なし)	—	
			変更できない	自動・30・60・90分	
				1～9分 消灯(なし)	—
				変更できない	自動・30・60・90分
32L 47L 55【59 / 53】L 68【72 / 66】L			1回 注水 1回	1～9分 消灯(なし)	—
				2回 注水 2回	自動・30・60・90分
				3回 注水 3回 消灯(なし)	
16L 32L 47L 55【59 / 53】L 68【72 / 66】L				1～9分 消灯(なし)	—
				変更できない	自動・30・60・90分
				1～9分 消灯(なし)	—
	変更できない			自動・30・60・90分	
変更できない		1回(シャワー3回) 消灯(なし)	1～9分 消灯(なし)	—	
			変更できない	自動・30・60・90分	
変更できない			変更できない	変更できない	
16L 32L 47L			40分 1時間 2時間 3時間 4時間	1回 注水 1回	1～9分 消灯(なし)
32L 47L 55【59 / 53】L 68【72 / 66】L	1～15分 消灯(なし)	2回 注水 2回	変更できない	自動・30・60・90分	
			3回 注水 3回 消灯(なし)	1～3分 消灯(なし)	—
47L 55【59 / 53】L 68【72 / 66】L			1～9分 消灯(なし)	—	
槽洗浄・乾燥は、コース内容を変更できない					

【 】はAQW-TW11M / AQW-TW9M

すすぎの種類

- すすぎの前に排水して、脱水します。

シャワーすすぎ

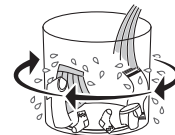

洗濯・脱水槽をゆっくり回し、給水と排水を同時に行いすすぎます。

ためすすぎ



水をためてすすぎます。

注水すすぎ



注水しながらすすぎます。

※「ふとん・毛布」 「おしゃれ着」コースの 注水すすぎ：

最終すすぎのはじめに注水を止めてためすすぎをします。

(柔軟剤の効果を)
出すため

- シャワーすすぎ時、洗濯量が少ないと水が洗濯物にかからないことがあります。
- シャワーすすぎ時、給水量が少ない(毎分5L以下)とすすぎ具合が不十分になるため、ためすすぎを1回追加します。

コース内容と所要時間 (つづき)

「乾燥」のみ

コース	容量 (上限)	自動設定 (約)	お好み設定
標準 → P28	5kg 【5.5kg / 4.5kg】	2時間20分～4時間30分 【5時間 / 4時間30分】	自動・30・60・90分 静止30・静止60・静止90分
自分流 → P29	5kg 【5.5kg / 4.5kg】	設定内容による	自動・30・60・90分 静止30・静止60・静止90分
念入り → P28	5kg 【5.5kg / 4.5kg】	3時間～5時間15分 【5時間40分 / 5時間15分】	自動・30・60・90分 静止30・静止60・静止90分
ふとん・毛布 → P33	毛布：4kg (綿毛布：1.5kg) 掛けふとん：1kg	5時間	自動のみ 変更できない
槽洗浄・乾燥 → P47	—	30分	自動のみ 変更できない

【 】はAQW-TW11M / AQW-TW9M

洗剤類の使用量【目安】

2021年5月現在

水量	洗濯量 【乾燥布】 (上限)	洗剤の 目安※	合成洗剤				粉石 けん	柔軟剤				酸素系液体 漂白剤			
			液 体		ジェル ボール型	粉 末		7mL		20mL		40mL			
			10mL	25mL	30mL	おしゃれ着用 中性洗剤 40mL	1 粒	18g	30g	36g	7mL	10mL	16mL	20mL	20mL
72L (AQW-TW11M)	11kg	1.0	24mL	60mL	72mL	96mL	1 粒	43g	72g	86g	17mL	24mL	38mL	48mL	96mL
68L (AQW-TW10M)	10kg	1.0	23mL	57mL	68mL	91mL	2 粒	41g	68g	82g	16mL	23mL	36mL	45mL	91mL
66L (AQW-TW9M)	9kg	0.9	22mL	55mL	66mL	88mL	2 粒	40g	66g	79g	15mL	22mL	35mL	44mL	88mL
59L (AQW-TW11M)	7kg	0.8	20mL	49mL	59mL	79mL	1 粒	35g	59g	71g	14mL	20mL	31mL	39mL	79mL
55L (AQW-TW10M)	7kg	0.8	18mL	46mL	55mL	73mL	1 粒	33g	55g	66g	13mL	18mL	29mL	37mL	73mL
53L (AQW-TW9M)	7kg	0.7	18mL	44mL	53mL	71mL	1 粒	32g	53g	64g	12mL	18mL	28mL	35mL	71mL
47L	5kg	0.7	16mL	39mL	47mL	63mL	1 粒	28g	47g	56g	11mL	16mL	25mL	31mL	63mL
32L	2kg	0.5	11mL	27mL	32mL	43mL	1 粒	19g	32g	38g	7mL	11mL	17mL	21mL	43mL
16L	0.5kg	0.2	5mL	13mL	16mL	21mL	1 粒	10g	16g	19g	4mL	5mL	9mL	11mL	21mL



※洗剤の目安：液体洗剤(水65Lに対しキャップ1杯のもの)のキャップを基準にしています。

- 上表は目安です。洗剤・柔軟剤の種類によっては使用量の違いがありますので容器の表示をご確認ください。
- **「すすぎ1回」**コースは、すすぎ1回と表記されている洗剤をお使いください。それ以外の洗剤を使用した場合、すすぎが不十分になります。
- **「おいそぎ」**コースの洗剤の使用量は、上の表の7割程度が適当です。洗剤量の目安表示は7割の量で表示しています。
- **「おしゃれ着」**コースでの洗剤の使用量は、洗剤の容器に記載されている「使用量の目安」に従ってください。
- **「温め洗淨」**コースでの洗剤の使用量は、上の表の2倍程度が適当です。洗剤量の目安表示は2倍の量で表示しています。
- 洗剤によりキャップまたはスプーン1杯の洗剤量が異なります。
- 洗剤は、洗濯量と汚れの程度に応じて入れてください。
 - ・汚れが多い場合は洗剤量を増やし、軽い汚れの場合は洗剤量を控えめにしてください。
 - ・洗剤は入れすぎないようにしてください。すすぎが不十分になり洗濯物に残ります。
- 洗濯量は JIS (日本産業規格) 規定の布地を使用した場合のもので、洗濯物の厚さ・大きさ・種類により洗える量が変わります。布の動きが悪いときは、洗濯量や水量を調節してください。
- 上表に記載のない使用量の洗剤については、洗剤の容器の表示に従ってください。

軽い汚れとは、脂分をほとんど含まない汗やほこりのような汚れのことです

コース内容と所要時間
洗剤類の使用量

洗剤・漂白剤の使いかた

洗剤・漂白剤投入口

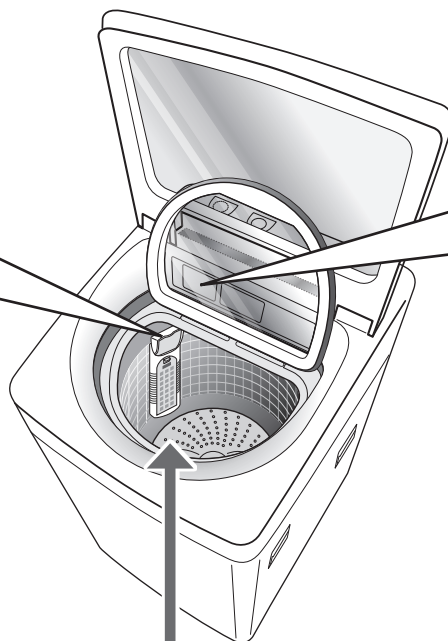
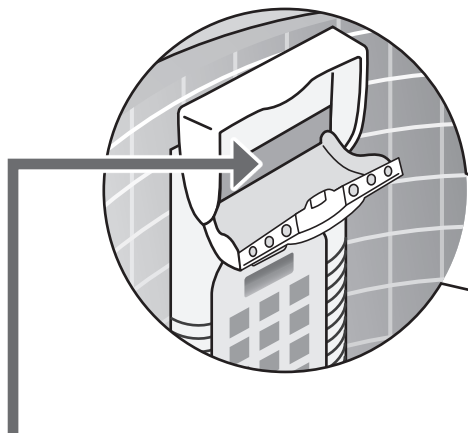

液体洗剤・液体漂白剤

液体洗剤

「洗剤・漂白剤投入口」に入れる

- 粘性が高い場合はうすめてください。

液体漂白剤



3倍の量の水でうすめ、
「洗剤・漂白剤投入口」に入れる

- 塩素系液体漂白剤を直接、「洗濯・脱水槽」内に入れたり、洗濯物にかけたりしないでください。(変色・布破れの原因)
- 予約時は酸素系液体漂白剤をお使いください。

粉末合成洗剤・粉末漂白剤

「洗濯・脱水槽」内に直接入れる

- 予約時は「洗剤・漂白剤投入口」に入れてください。

ジェルボール型洗剤

「洗濯・脱水槽」内に直接入れる

洗剤・漂白剤投入口の使いかた

開けかた

洗剤・漂白剤投入口の凹部に親指をかけ手前に引く

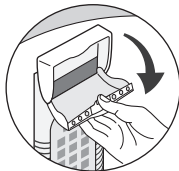

閉めかた

洗剤などを投入後、「カチッ」とツメのはまる音がするまで確実に押し込む

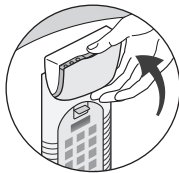

ご注意

- 洗剤・漂白剤投入口が開いた状態で運転すると、洗濯物がひっかかり破損する恐れがあります。



お知らせ

- 「洗剤・漂白剤投入口」は2ヵ所あります。洗剤、漂白剤は入れやすい方に入れてください。

ご注意

- 重曹は使わないでください。(故障の原因)
- プラスチック部分に、洗剤・柔軟剤・漂白剤が付いた場合は、水を含ませたやわらかい布ですぐに拭き取ってください。放置するとプラスチック部品が割れる原因になります。

柔軟剤・粉石けんの使いかた

柔軟剤投入容器

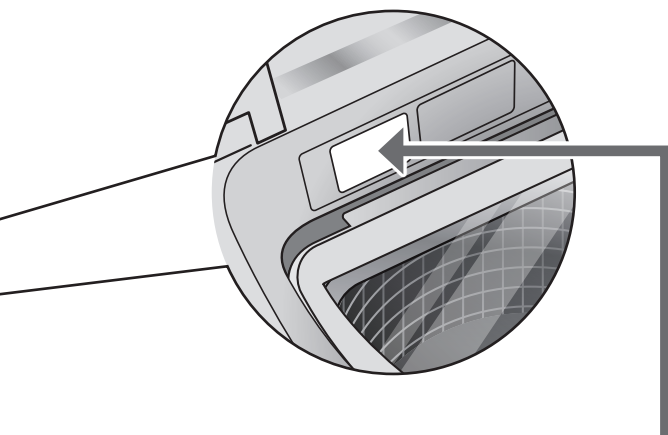

柔軟剤

洗濯前に「柔軟剤投入容器」に入れる

- 洗濯前に入れておくと、最終のすすぎで自動的に投入されます。
- すすぎ回数が1回でも自動的に投入されます。
- 流れにくい場合はうすめてください。

- 「MAX.↓」の位置以上に入れないでください。サイフォン現象により柔軟剤がすぐに流れ出てることがあります。(最大約90mL)
- サイフォン現象によりわずかにうすい液や水が残ることがあります。

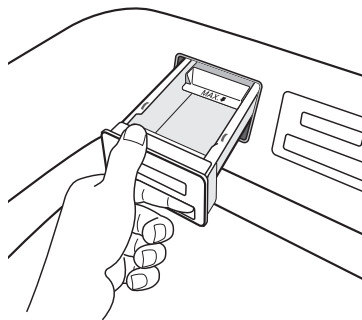

お願い

- 柔軟剤は、入れすぎないでください。(衣類の黒ずみの原因)
- 「柔軟剤投入容器」は、確実に閉めてください。
- 柔軟剤を入れた後、12時間以上放置しないでください。柔軟剤が固まる場合があります。

粉石けん

溶け残りを防ぐため、あらかじめ溶かしてください。

洗濯・脱水槽内で溶かす場合

- 水栓を開き、 電源を入れる
 - 「標準」を選び、 水量「16L」・ 「3分」を設定する お好み設定 → P34
 - スタートして
中ぶた・上ぶたを閉める
 - 給水が止まったら、 一時停止し、
上ぶた・中ぶたを開き、粉石けんを「洗濯・脱水槽」内に均等に入れる
 - 中ぶた・上ぶたを閉め、
 再スタートする
- 運転終了後、電源を入れ直し、使用するコースや水量を設定し、洗濯物を入れて洗濯を始めてください。

溶けにくい場合

- バケツなどに約30℃のぬるま湯を約5L入れる
 - 十分かきまわしながら、粉石けんを少しずつ入れる
 - 固まったり、粒が残ったりしないようによくかき混ぜ、「洗濯・脱水槽」内に入れる
- 水栓を開き、電源を入れ、使用するコースや水量を設定し、洗濯物を入れて洗濯を始めてください。

お願い

- 粉石けんは洗剤・漂白剤投入口に入れないでください。
- 粉石けんは合成洗剤に比べ洗濯物に残りやすく、黄ばみや臭いの原因になります。すすぎは十分に行ってください。
- 使用量が多すぎたり、水温が低かったりすると、粉石けんが完全に溶けずに洗濯物に残ることがあります。また、排水ホースや洗濯・脱水槽内に残った粉石けんが浮き上がり洗濯物を汚すことがあります。そのようなときは、洗濯槽クリーナー (SWCLEAN-1) を使って「槽洗浄・乾燥」コース → P47でお手入れしてください。
- 予約時は、粉石けんを使わないでください。(固まる恐れ)

「洗濯」「洗濯▶乾燥」する

標準コース

やさしくコース

すすぎ1回コース

おいそぎコース

念入りコース

スピード洗乾コース

ジェルボールコース

温め洗淨コース

コース	容量上限	
	洗濯	洗・乾
標準	10kg 【11kg/9kg】	5kg 【5.5kg/4.5kg】
やさしく		—
すすぎ1回		5kg 【5.5kg/4.5kg】
おいそぎ		
念入り		
ジェルボール	—	
スピード洗乾	—	0.7kg
温め洗淨	5kg 【5kg/4.5kg】	5kg 【5kg/4.5kg】

【 】はAQW-TW11M/AQW-TW9M

ご注意

- 「すすぎ1回」「スピード洗乾」コースですすぎ1回対応の洗剤以外を使用した場合、すすぎが不十分になります。
- 「スピード洗乾」コースでは、化繊以外の衣類や、0.7kgを超える衣類を洗濯・乾燥した場合、湿り気が残ることがあります。その場合は、仕上げ乾燥してください。➡P15
- 「温め洗淨」コースでは色移りを防ぐため、色柄物と白物衣類は分けて洗ってください。また、洗い時間を「2時間」以上に設定するときは、衣類の温度が高温になります。衣類の取扱い表示が40℃以下の衣類は洗わないでください。



お知らせ

- 乾燥中に一時停止や電源「切」→「入」すると冷却運転を行うため、ふたロック解除まで最長30分かかります。➡P10
- 衣類の種類によっては乾きにくいものがあります。湿り気が残る場合は、乾き具合に応じて乾燥を追加し、仕上げ乾燥をしてください。➡P15
- 「スピード洗乾」コースはやわらか仕上げ運転をしません。



「洗濯」「洗濯▼乾燥」する

1 水栓を開き、洗濯物を入れる

2 電源を入れる

3 または で使用するコースを選ぶ

必要に応じ、 を設定してください。

4 スタートする

布量検知

- 水の少ない状態でパルセーターが回転し、布量検知を開始します。→P16
- 検知後は洗濯行程内容と、水量・洗剤量・残時間を順に表示します。

検知中表示

5 洗剤を入れ、上ぶたを閉める

- 必要に応じ柔軟剤・漂白剤を入れてください。→P23~25 (ふたが開いていると給水は始まりません。)

ブザーが鳴ったら、運転終了

- 乾燥終了後は、やわらか仕上げ運転をします。→P17 (乾燥は終了しています。早めに取り出してください。)
- 水栓を閉じ、糸くずフィルターを掃除してください。
- 乾燥したときは、乾燥フィルターを掃除してください。

標準・やさしく・すすぎ1回・おいそぎ・念入り・スピード洗乾・ジェルボール・温め洗淨 コース

「乾燥」する

標準コース

念入りコース



コース	容量上限	乾燥
標準	5kg	
念入り	[5.5kg/4.5kg]	

【 】はAQW-TW11M/AQW-TW9M

お願い

- 運転中は乾燥性能を高めるため、十分に換気をしてください。
- 湿り気が残る場合は、乾き具合に応じて乾燥を追加し、仕上げ乾燥をしてください。 →P15
- 乾燥容量をお守りください。乾きムラや、乾燥が不十分になる原因になります。
- 乾燥する洗濯物の量を乾燥容量の半分以下にすると仕上がりが良くなります。

お知らせ

- 乾燥できないものについては
洗濯・乾燥できないもの →P11
衣類のシワや縮みについては
乾燥のポイント →P14
- 乾燥中に一時停止や電源「切」→「入」すると冷却運転を行うため、ふたロック解除まで最長30分かかります。 →P10

重さの目安

脱水後の湿った洗濯物を
押さえつけないで入れたとき

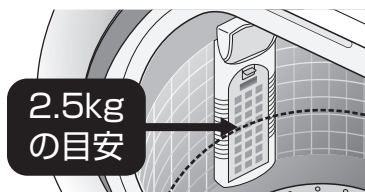

1 脱水後の洗濯物を入れ、 中ぶた・上ぶたを閉める

- 洗濯物のシワを一度のばして入れてください。

2 電源を入れる



3 「乾燥」使用するコースを選ぶ

※「乾燥」ボタンは2種類あります。

4 スタートする



(ふたが開いていると乾燥運転は始まりません。)

ブザーが鳴ったら、運転終了

- 乾燥終了後は、やわらか仕上げ運転をします。 →P17
(乾燥は終了しています。早めに取り出してください。)
- 乾燥フィルターを掃除してください。

自分流の運転内容を記憶させる

自分流コース

「水量」「予約」「脱水仕上り」は記憶しません。

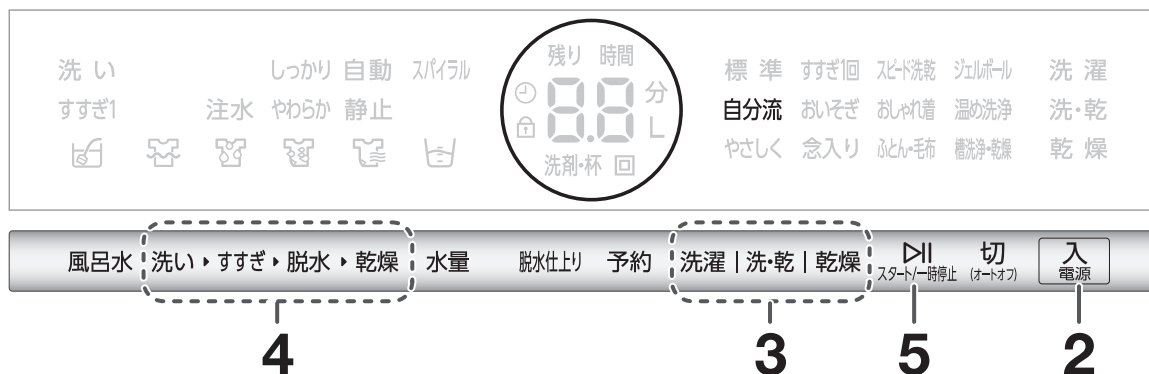

洗濯容量の上限	10kg [11kg/9kg]
---------	--------------------

洗濯・乾燥容量の上限	5kg [5.5kg/4.5kg]
------------	----------------------

乾燥容量の上限	5kg [5.5kg/4.5kg]
---------	----------------------

【 】はAQW-TW11M / AQW-TW9M

購入時の設定	
洗濯	洗 い： 9分 すすぎ： 2回 脱 水： 6分
洗・乾	洗 い： 9分 すすぎ： 2回 脱 水： 10分(固定) 乾 燥： 自動
乾燥	乾 燥： 自動

お知らせ

- スタートして約1分後に前回の設定は消え、新しい設定を記憶します。
- 停電時や電源プラグをコンセントから抜いたときも記憶しています。
- 前回の風呂水の設定内容は **風呂水** をタッチすると表示します。
- 洗いのはじめに **高濃度クリーン浸透** →P17をします。
- 「洗い」「すすぎ」の最後にスパイラルシャワー →P17を行います。

1 洗濯物を入れ、必要に応じて水栓を開く

2 **入電源** 電源を入れる

3 **洗濯** または **洗・乾** または **乾燥** で **自分流** を選ぶ

- 記憶内容を表示します。変更がなければ **5** へ

4 **洗い・すすぎ・脱水・乾燥** をタッチし、洗い時間、すすぎ回数・方法、脱水時間、乾燥時間を設定する →P35~36

必要に応じ、**風呂水** **脱水仕上り** を設定してください。

5 **スタート/一時停止** スタートする

「洗濯」「洗濯▶乾燥」運転時

- 水のない状態でパルセーターが回転し、水量・洗剤量を表示します。
布量検知 →P16
- 必要に応じ、洗剤・柔軟剤・漂白剤を入れ、中ぶた・上ぶたを閉めてください。 →P23~25

「乾燥」運転時

- スタート前に、中ぶた・上ぶたを閉めてください。
ふたが開いていると「ピピッ」音とともに「**U4**」を表示します。

(ふたが開いていると運転は始まりません)

ブザーが鳴ったら、運転終了

- 乾燥終了後は、やわらか仕上げ運転 →P17をします。
(乾燥は終了しています。早めに取り出してください。)
- 洗濯したときは、水栓を閉じ、糸くずフィルターを掃除してください。
- 乾燥したときは、乾燥フィルターを掃除してください。

デリケートな衣類を「洗濯」する

おしゃれ着コース

※「予約」「乾燥」「脱水仕上り(しっかり)」は設定できません。

洗濯できるもの



左の取扱い表示があるデリケートな衣類

※これらの取扱い表示があっても洗えないものがあります。▶P11

- ウール・カシミア・アンゴラのセーター・カーディガンなど



- 絹・麻のワンピース・ブラウス・シャツなど



- 学生服・セーラー服・スラックス・スカート・ジャンパー・カーテンなど



洗濯前のチェック

初めて洗う衣類は、色落ちしないか確かめる

- 洗剤液を含ませた白いタオルなどを目立たない部分に強く押しあて、タオルに色移りがないか確認してください。
- スカーフや外国製の衣類には色落ちしやすいものがあります。



毛素材などでプリーツ加工のものは、開かないように糸で留める

- 糸は乾いてから取ってください。



シミや部分汚れがないか確かめる

- シミは裏側にタオルをあて洗剤液を付け、一定方向にブラッシングしてください。
- ポケットまわり・そで口・えり・すその汚れは、洗剤液を付けブラッシングなどで軽くたたいて落としてください。

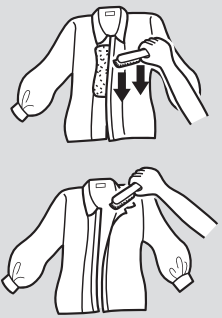

カーテンなどの大物以外は、洗い時間を7分以内にする

- カーテンのフックは、必ずはずしてください。
- 自動設定は、4分になっています。(縮みをおさえるため)

ボタン・刺しゅうが付いている衣類は裏返す

干しかた

- 風通しの良い日陰に干してください。

ウール・カシミア・アンゴラなどのセーター

形を整え、裏返して平干し



絹・麻などのワンピース・ブラウス

ハンガー干し



スカート

型を整えてハンガー干し



(伸びやすいものは平干し)

スラックス

折り目を合わせてハンガー干し



縮んだとき

- 伸ばしたい寸法に広げてマチ針を打つ
- スチームアイロンを浮かせた状態でスチームをたっぷりかける
- 乾くまでそのままにしておく

- 衣類購入時に型紙をとっておくと便利です。



アイロン仕上げ

- 衣類の取扱い表示に従ってください。
- てかりの出やすいスカート・スラックスや刺しゅう・ビーズの付いたものは当て布をしてください。

アイロンの適正温度

綿・麻

高 180~210℃

~200℃

ポリエステル・毛・絹

中 140~160℃

~150℃

アクリル系・ナイロン

低 80~120℃

~110℃ スチームなし

当て布をしてアイロンがけをしてください。



付記用語
あて布使用

アイロンがけができません。





2

3・4・6

1

洗濯容量の上限 1.5kg

■ 洗える量の目安

水量	洗える量
68[72/66]L	1.5kg以下
55[59/53]L	
47L(自動設定)	0.8kg以下
32L	0.2kg以下

【 】はAQW-TW11M / AQW-TW9M

■ 重さの目安



お知らせ

- 水量は47Lに自動設定されます。お好みで変更できますが、布傷みを防ぐため16Lは設定できません。
- 洗濯終了後、すぐに洗濯物を取り出し、陰干ししてください。長時間放置するとシワや縮みの原因になります。

1 水栓を開き、**入電源** 電源を入れる

2 洗濯 | 「おしゃれ着」を選ぶ

必要に応じ、**風呂水** **脱水仕上り** ※を設定してください。
※「やわらか」のみ設定できます。

3 上ぶたを閉め **スタート/一時停止** スタートする

4 給水が止まったら、**スタート/一時停止** 一時停止し、ふたロックが解除したら、上ぶたを開く。

5 液体中性洗剤を「洗濯・脱水槽」内に入れ、手で軽く混ぜる

- 洗濯・脱水槽内の水温を30℃以下にしてください。
- 必要に応じ、柔軟剤を入れてください。→P23~25

6 洗濯物をたたんで水中に押し込み、中ぶた・上ぶたを閉め、**スタート/一時停止** 再スタートする
(ふたが開いていると給水は始まりません。)

ブザーが鳴ったら、運転終了
水栓を閉じ、糸くずフィルターを掃除してください。

おしゃれ着コース

ふとん・毛布を「洗濯」「乾燥」する

ふとん・毛布コース

必ず、大物洗い用洗濯ネット(CN-3)をご使用ください。別売→P62
使用しないと洗濯物が洗濯・脱水槽からはみ出し、擦れて洗濯物
や本体を傷めたり、水が飛び散ったりする恐れがあります。
乾燥時は、洗濯ネットを使わないでください。

洗濯できるもの



毛布

- アクリルまたはポリエステル100%の毛布
大きさは：ダブルサイズ(180cm×230cm)以下

洗濯容量の上限	4kg
乾燥容量の上限	

- 綿毛布
大きさは：シングルサイズ(140cm×200cm)以下

洗濯容量の上限	4kg
乾燥容量の上限	1.5kg

ふとん

- 中わたがポリエステル100%の夏掛けふとん
大きさは：180cm×210cm以下

洗濯容量の上限	1kg
乾燥容量の上限	

- 洗濯機で洗えると記載されている羽毛掛けふとん
大きさは：150cm×210cm以下

洗濯容量の上限	1kg
乾燥容量の上限	

洗濯できないもの

毛布

- 純毛の毛布
- 電気毛布
電気毛布は洗えるものと洗えないものがあります。
電気毛布の取扱説明書に従ってください。
- ロングパイル(毛足1cm以上)の毛布
洗濯すると毛倒れる恐れがあります。

ふとん

- 取扱い表示のないもの
- 側生地がタオル地のもの(毛足1cm以上)
洗濯すると毛倒れる恐れがあります。
- 中わたがポリエステル、羽毛以外のもの

洗濯前の準備 大物洗い用洗濯ネットに入れてください

シングルサイズの場合

- 1 長い方を
2つ折りにする

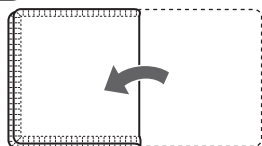

- 2 同じ方向に
3つ折りにする

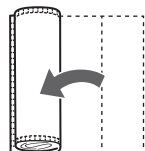

ダブルサイズの場合

- 1 短い方を
2つ折りにする

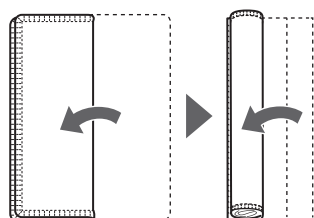

- 2 同じ方向に
3つ折りにする

- 3 巻く

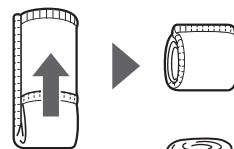

- 4 フチのある方を下にして
洗濯ネットに入れる



- 5 ひもを固くリボン結びにする

- リボン部分は洗濯ネットと毛布の
間にはさみ込んでください。

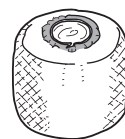

お願い

- ゴミや糸くずは、取り除いておいてください。
- 綿毛布を2枚以上入れる場合は、重ねて折りたたんで
ください。

「洗濯」 運転時

■設定できる水量

68[72/66]L (自動設定)	○
55[59/53]L	○
47L	○
32L	×
16L	×

【 】はAQW-TW11M/
AQW-TW9M

ご注意

- 洗剤は、入れすぎないようにしてください。入れすぎると溶けずに残ることがあります。

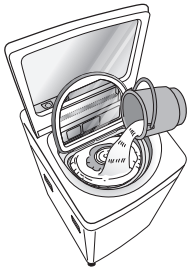

1 水栓を開き、洗濯ネットに入れた毛布・掛けふとんを入れる

2  電源を入れる

3  洗濯 | 「ふとん・毛布」を選ぶ

必要に応じ、 風呂水  脱水率 を設定してください。

4 洗剤を入れ、中ぶた・上ぶたを閉める

 液体洗剤 洗濯・脱水槽に沿わせて入れてください。

 粉末合成洗剤 溶け残りをなくすため、あらかじめ約5Lのぬるま湯(約30℃)でよく溶かしてください。
溶かさずに入れると白く残ることがあります。

- 必要に応じ、柔軟剤・漂白剤を入れてください。→P23~25

5  スタートする

(ふたが開いていると給水は始まりません。)

ブザーが鳴ったら、運転終了

- 水栓を閉じ、糸くずフィルターを掃除してください。

「乾燥」 運転時

お知らせ

- 乾燥時間は5時間固定です。不十分な場合は、裏返してもう一度運転してください。
- 綿毛布・掛けふとんの乾燥は、その取扱表示に従ってください。

干して自然乾燥する場合

1 洗濯ネットのひもをほどく

2 中心部を持って引き出す

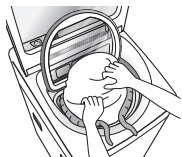

3 風通しのよい日陰で自然乾燥する

- 毛布は生乾きのうちにブラッシングするときれいに仕上がります。

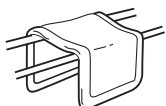

1 洗濯ネットだけを取り出す

- ① 洗濯ネットのひもをほどく
 - ② 洗濯・脱水槽の中で洗濯ネットの上下を入れかえる
 - ③ 毛布・掛けふとんなどの型をくずさないように、洗濯ネットだけを取り出す
- 折り目が上になるようにしてください。

洗濯ネットに入れたまま乾燥しない

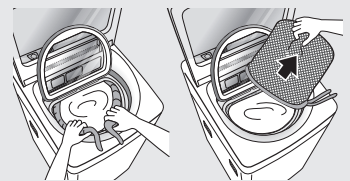

2  電源を入れる

3  乾燥 | 「ふとん・毛布」を選ぶ

仕上り 予約 洗濯 | 洗乾 | 乾燥  スタート/一時停止

※「乾燥」ボタンは、2種類あります。



4 中ぶた・上ぶたを閉める

5  スタートする

(ふたが開いていると乾燥運転は始まりません。)

ブザーが鳴ったら、運転終了

乾燥フィルターを掃除してください。

コースの運転内容を変更する【お好み設定】

各コースの運転内容をお好みで変更して、「洗い」「すすぎ」「脱水」「乾燥」を個別に組み合わせたり、時間やすすぎ回数・方法などの内容を変更したりできます。

ただし、変更した内容は記憶しません。

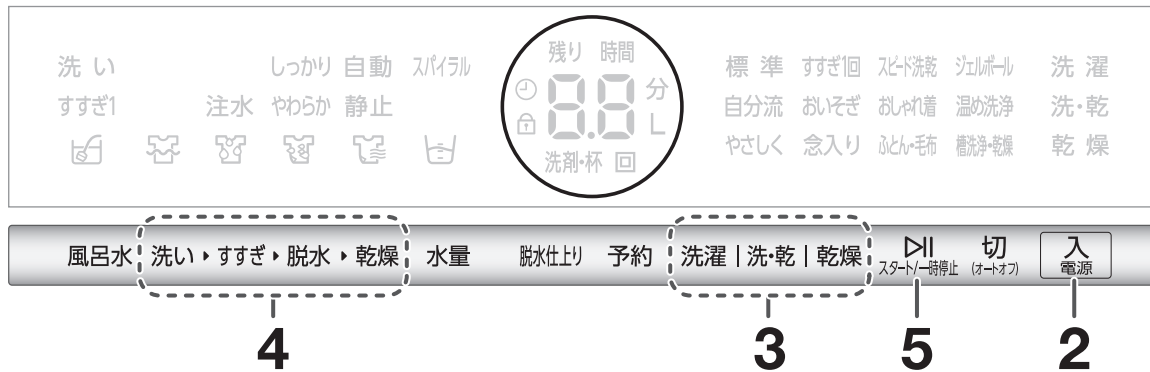

お知らせ

- 変更した内容は記憶しません。記憶させたいときは、「自分流」コースをご利用ください。
- すすぎや脱水から始めるときは、洗濯物の片寄りによる異常振動を防ぐため、洗濯物は均等に入れ、上から手で押さえてください。
- 「乾燥」で時間を設定した場合、乾き具合に関係なく、選んだ時間で乾燥を終了します。

1 洗濯物を入れ、必要に応じて水栓を開く

- 「おしやれ着」→P31「ふとん・毛布」→P32～33コースは、洗剤・洗濯物の入れかたが異なります。

2 電源を入れる

3 または または で

使用するコースを選ぶ

※「乾燥」ボタンは、2種類あります。

4 をタッチし、洗い時間、すすぎ回数・方法、脱水時間、乾燥時間を設定する

必要に応じ、  を設定してください。

5 スタートする

「洗濯」「洗濯▶乾燥」運転時

- 必要に応じて洗剤を入れ、中ぶた・上ぶたを閉めてください。
洗剤・柔軟剤・漂白剤 →P23～25

「乾燥」運転時

- スタート前に、中ぶた・上ぶたを閉めてください。
ふたが開いていると「ピピッ」音とともに「」を表示します。

(ふたが開いていると運転は始まりません)

ブザーが鳴ったら、運転終了

- 乾燥終了後は、やわらか仕上げ運転 →P17をします。
(乾燥は終了しています。早めに取り出してください。)
- 洗濯したときは、水栓を閉じ、糸くずフィルターを掃除してください。
- 乾燥したときは、乾燥フィルターを掃除してください。

洗い・すすぎ・脱水・乾燥の個別運転

洗い・すすぎ・脱水・乾燥

このボタンをタッチして、
時間や回数を設定してください。

洗い・すすぎ・脱水・乾燥

このボタンをタッチして、
表示を消灯させてください。

洗濯

標準・やさしく・すすぎ1回・おいそぎ
念入り・ジェルボール・温め洗浄

自分流・おしゃれ着
ふとん・毛布

洗いのみ

水は残ります。

洗い・すすぎ・脱水・乾燥

洗い・すすぎ・脱水・乾燥

洗い → 脱水 (予洗いしたいとき)

洗い・すすぎ・脱水・乾燥

洗い・すすぎ・脱水・乾燥

洗い →すすぎ

水は残ります。

洗い・すすぎ・脱水・乾燥

洗い・すすぎ・脱水・乾燥

すすぎのみ

排水→脱水から始めます。水は残ります。

洗い・すすぎ・脱水・乾燥

洗い・すすぎ・脱水・乾燥

すすぎ → 脱水

排水→脱水から始めます。

洗い・すすぎ・脱水・乾燥

洗い・すすぎ・脱水・乾燥

脱水のみ

水があれば排水から始めます。

洗い・すすぎ・脱水・乾燥

洗い・すすぎ・脱水・乾燥

※「温め洗浄」コースは、「すすぎのみ」「すすぎ→脱水」「脱水のみ」の設定はできません。

洗・乾

標準・すすぎ1回・おいそぎ・念入り
スピード洗乾・ジェルボール・温め洗浄

自分流

洗い → 脱水 → 乾燥

洗い・すすぎ・脱水・乾燥

洗い・すすぎ・脱水・乾燥

すすぎ → 脱水 → 乾燥

排水→脱水から始めます。

洗い・すすぎ・脱水・乾燥

洗い・すすぎ・脱水・乾燥

脱水 → 乾燥

水があれば排水から始めます。

洗い・すすぎ・脱水・乾燥

洗い・すすぎ・脱水・乾燥

※「洗・乾」は脱水行程を含まない組み合わせはできません。
また、効率よく乾燥するため、脱水時間の変更はできません。
「脱水仕上り」も設定できません。

※「温め洗浄」コースは、「すすぎ→脱水→乾燥」「脱水→乾燥」の設定はできません。

乾燥

標準・自分流・念入り・ふとん・毛布※

乾燥のみ

洗い・すすぎ・脱水・乾燥

※「ふとん・毛布」コースは変更できません。

コースの運転内容を変更する

洗い・すすぎ・脱水・乾燥 の 内容の変更

設定できる内容は、コースにより異なります。→P20~22

洗い時間

標準・自分流・やさしく・すすぎ1回
おいそぎ・念入り・スピード洗乾
おしゃれ着・ふとん・毛布・ジェルボール

温め洗浄

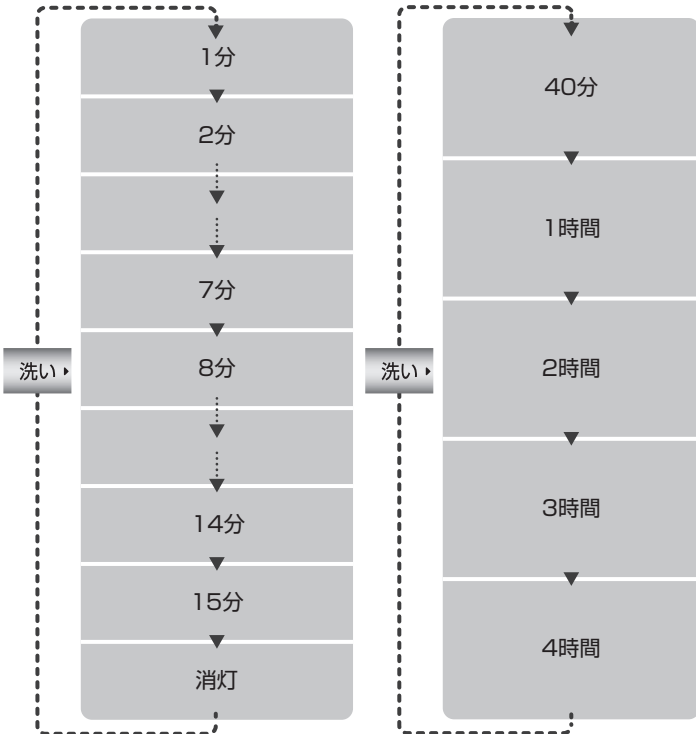

すすぎ回数・方法

標準・自分流
やさしく・すすぎ1回
おいそぎ

念入り・スピード洗乾
おしゃれ着・ふとん・毛布
温め洗浄

ジェルボール

すすぎ	標準・自分流 やさしく・すすぎ1回 おいそぎ	念入り・スピード洗乾 おしゃれ着・ふとん・毛布 温め洗浄	ジェルボール
1回	ため1回	ため1回	シャワー3回
注水1回	注水1回	注水1回	—
2回	シャワー1回 + ため1回	ため2回	—
注水2回	シャワー1回 + 注水1回	注水2回	—
3回	ため3回	ため3回	—
注水3回	注水3回	注水3回	—
消灯	すすぎなし	すすぎなし	すすぎなし

脱水時間

※「おしゃれ着」コースで選べるのは0~3分のみです。

脱水するもの(例)

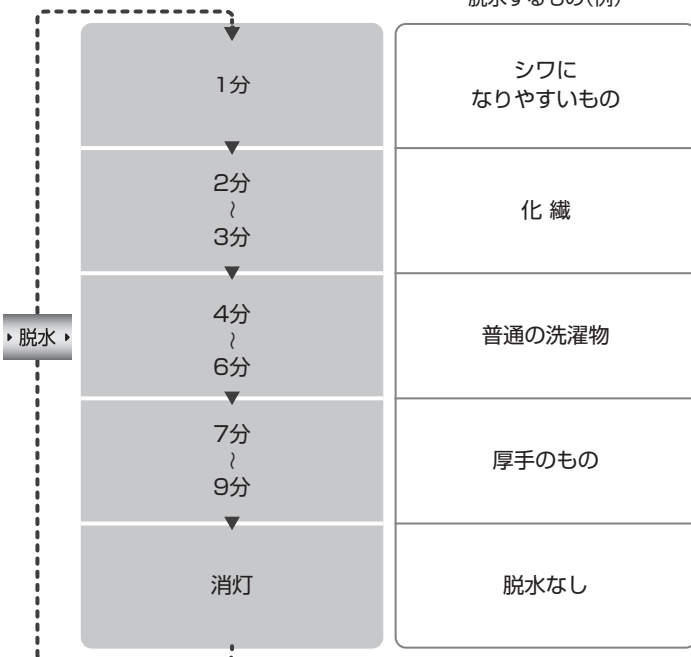

乾燥時間

乾燥

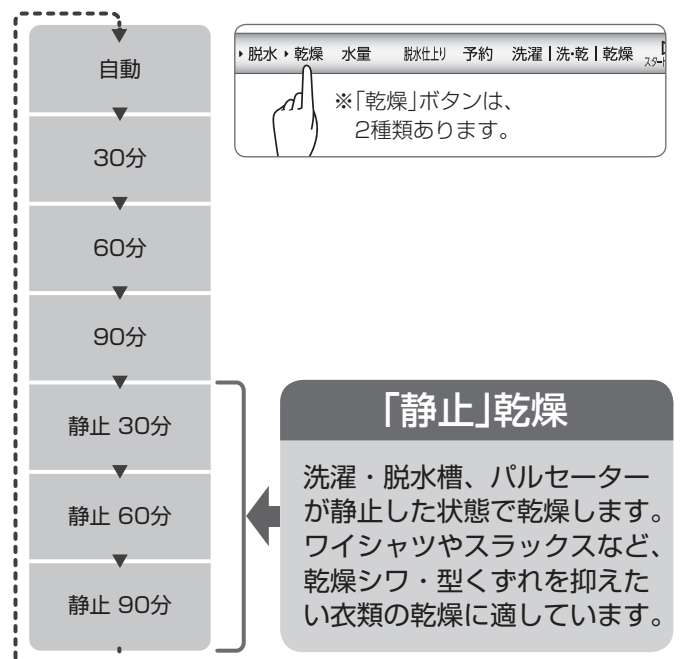

お知らせ

- コースによって初期表示される時間は異なります。

予約運転をする

運転終了までの時間を予約できます。

「スピード洗乾」「おしゃれ着」「槽洗浄・乾燥」コース、**乾燥**のコースは設定できません。

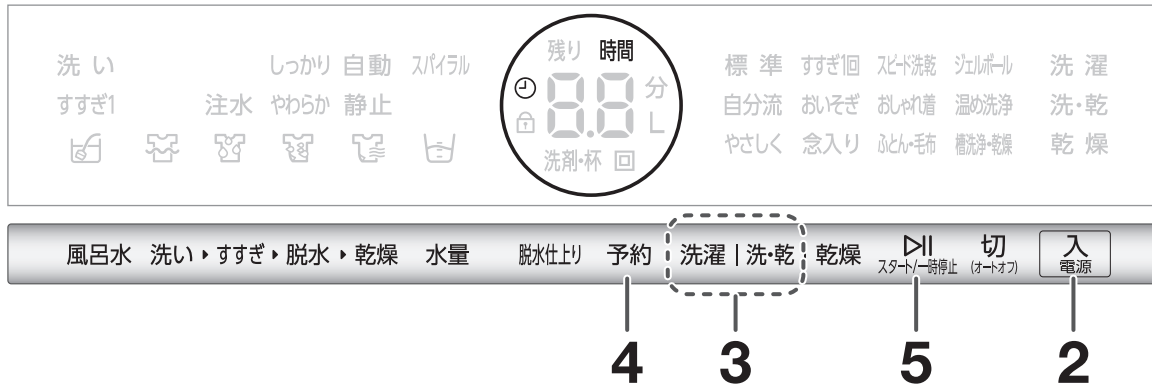

コースの運転内容を変更する

お願い

- 水栓からの水もれがないか確認してください。
- 色移りしやすい衣類は、一緒に洗濯しないでください。
- 衣類のシワ付きを防ぐため、運転終了後すぐに干してください。
- 粉末合成洗剤と液体漂白剤を使う場合は、先に粉末合成洗剤を入れてください。

ジェルボール型洗剤

ぬれた洗濯物からは離し、洗剤に水分がつかないようにしてください。
(洗剤が流れ出てシミ・色落ちの原因)

粉石けん

固まる場合があるため、使わないでください。

柔軟剤

予約時は長時間放置するため、衣類の上にこぼした場合は、水洗いしてください。落ちないときは、洗剤を付けてもみ洗いしてください。(シミ・色落ち・傷みの原因)

漂白剤

酸素系をお使いください。塩素系は変色や損傷の原因になるため、使わないでください。

お知らせ

- 停電時や電源プラグをコンセントから抜いたときは、予約が取り消されます。
- 運転終了時間は、水道水圧・排水条件などで変わります。

1 水栓を開き、洗濯物を入れる

- 「ふとん・毛布」コース → P32~33は、洗剤・洗濯物の入れかたが異なります。

2 電源を入れる

3 または で

使用するコースを選ぶ

必要に応じ、  を設定してください。

4 運転終了までの時間を設定する

- 最長 24 時間後までを 1 時間単位で予約できます。

5 スタートする

- 水の無い状態でパルセーターが回転し、水量・洗剤量を表示します。(「ふとん・毛布」コースを除く) **布量検知 → P16**

6 洗剤を「洗剤・漂白剤投入口」に入れ、中ぶた・上ぶたを閉める

- スタートして約 1 分後、予約表示以外が消灯します。
- 必要に応じ、柔軟剤・漂白剤を入れてください。 → P23 ~25
- ジェルボール型洗剤は「洗濯・脱水槽」内に直接入れてください。
(ふたが開いていると洗い運転は始まりません)



ブザーが鳴ったら、運転終了

- 乾燥終了後は、やわらか仕上げ運転 → P17をします。(乾燥は終了しています。早めに取り出してください。)
- 水栓を閉じ、糸くずフィルターを掃除してください。
- 乾燥したときは、乾燥フィルターを掃除してください。

予約待機中の運転内容の確認	 をタッチする (5秒間表示)
予約の取り消し	電源を切る
予約の変更	電源を切り設定し直す

予約運転をする

風呂水を使って洗濯する

風呂水吸水ホースの準備

1 吸水口キャップをはずし、吸水つぎ手を風呂水吸水口に差し込む

- 吸水口キャップはなくさないよう保管してください。
- 吸水つぎ手を持ち上げて、はずれないか確認してください。
- Oリングは、はずしたり傷付けたりしないでください。吸水できなくなります。

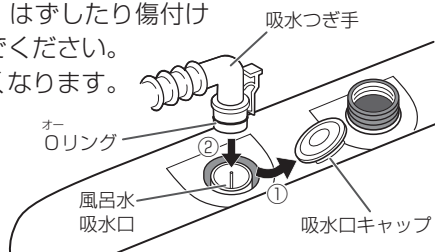

2 浄化フィルターを浴槽に沈める

- 風呂水吸水ホースの最も高い位置から水面までの高さは、1.2m未満にしてください。

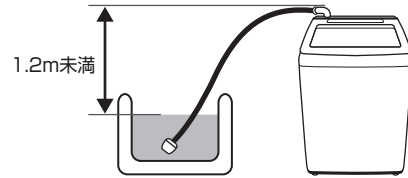

風呂水吸水ホースが短い場合

- ▶ 別売の風呂水吸水ホースをお買い求めください。別売 → P62

セット時のご注意

▶ 高い壁を越えるときは、たるみをなくす

- 吸水できません。

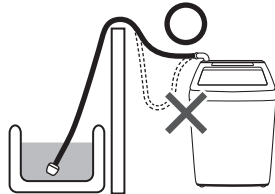

▶ 巻いたまま使用しない

- 吸水できません。

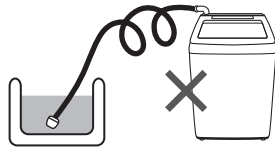

▶ 本体が浴槽の水面より低い場所では使わない

- サイフォン現象により、水があふれます。

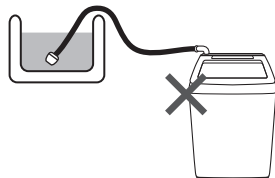

▶ 風呂水吸水ホースを傷付けない

- 吸水できません。
 - ▶ 引き戸などで、はさまない
 - ▶ 無理な力をかけたり、引っ張ったり、ふんだりしない
 - ▶ コンクリート角やとがった金属物(サッシ窓や浴室ドア)とのこすりに気をつける

風呂水吸水ホースの片付け

使わないときは、本体から風呂水吸水ホースを取りはずしてください。

1 浴槽から浄化フィルターを取り出し、本体から吸水つぎ手を取りはずし風呂水吸水ホース内の残水を抜く

お手入れ 風呂水吸水口 1・2 → P46

- 洗濯物は洗濯・脱水槽から出しておいてください。
- 浄化フィルターを浴槽に入れたまま、吸水つぎ手ははずさないでください。

2 風呂水吸水口に吸水口キャップをする

3 風呂水吸水ホース掛けを本体に掛け、下図のように収納する

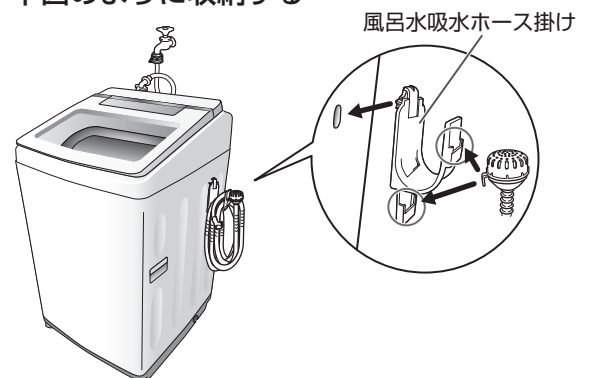

■風呂水使用行程の設定のしかた

風呂水	表示	洗い	すすぎ1
1回 タッチする	洗い すすぎ1 		
2回 タッチする	洗い すすぎ1 		
3回 タッチする	洗い すすぎ1 	風呂水は 使用しません	

「すすぎ1」まで風呂水を設定すると

- シャワーすすぎは、ためすすぎまたは注水すすぎに変わります。
- 「すすぎ1回」コースも、すすぎが風呂水になります。
- すすぎが2回以上の場合、2回目以降のすすぎは水道水になります。

■はじめは水道水による給水

水道水の給水
(約5秒間)



風呂水の吸水

- 風呂水ポンプへの呼び水のため、風呂水吸水前に水道水が給水されます。
- ホース内の空気を抜くため、風呂水を吸水するまで約1分かかります。

お願い

- 入浴剤は柔軟剤と反応して衣類にうすい変色をおこすことがあります。入浴剤の注意書を確認してください。変色した場合は、すぐに洗剤を入れて洗濯してください。
- 発泡性のある入浴剤では、ポンプ内部の発泡により吸水できない場合があります。

お知らせ

- 「槽洗浄・乾燥」コースは風呂水設定できません。
- 「ジェルボール」コースは「洗い」のみ設定できます。
- 風呂水がなくなったり、洗濯途中で吸水しなくなった場合は、水道水に切り換わり、選んでいる風呂水洗濯表示を点滅しながら運転を継続します。
- 洗いの始めから風呂水を正しく吸水せずに水道水に切り換わった場合、運転終了後、20分間「」が点滅します。
→P60
- 「風呂水」はスタートして約1分後に設定内容を記憶します。電源を入れ、「風呂水」をタッチすると前回設定した内容が点灯します。
- お好み設定と風呂水設定が異なる場合は、お好み設定の洗濯内容で進行します。
(例)お好み設定を「洗い」のみ、風呂水設定を「洗い～すすぎ1」にした場合、運転は洗いで終了します。すすぎは行いません。

お買い上げ後、初めて使用するときは水道水による運転を行ってください。

- 本体内蔵の風呂水ポンプの中に、風呂水を吸い上げる運転に必要な一定量の水(呼び水)を給水させるためです。

1 水栓を開き、洗濯物を入れる

- 水栓を必ず開いてください。
呼び水や水道水によるすすぎ時、柔軟剤の投入時、給水中に風呂水がなくなったときに、水道水が必要です。
- 「おしゃれ着」→P31「ふとん・毛布」→P32～33コースは、洗剤・洗濯物の入れかたが異なります。

2 電源を入れる



電源を入れる

3 洗濯 | または | 洗・乾 | で

使用するコースを選ぶ

必要に応じ、「」を設定してください。

4 風呂水 風呂水の使用行程を設定する

5 浄化フィルターが沈んでいることを確認して スタートする

- 水のない状態でパルセーターが回転し、水量・洗剤量を表示します。「スピード洗乾」「おしゃれ着」「ふとん・毛布」コースを除く) 布量検知 →P16

6 洗剤を入れ、中ぶた・上ぶたを閉める

- 必要に応じ、柔軟剤・漂白剤を入れてください。
→P23～25
(ふたが開いていると洗い運転は始まりません。)

ブザーが鳴ったら、運転終了

- 乾燥終了後は、やわらか仕上げ運転 →P17をします。
- 水栓を閉じ、糸くずフィルターを掃除してください。
- 乾燥したときは、乾燥フィルターを掃除してください。

こんなとき

洗濯液を2回使いたい

次の手順とお好み設定→P34をお読みください。

汚れの軽いもの(1回目)▶ 汚れのひどいもの(2回目)の順に洗ってください。

- 1 1回目の洗濯物と洗剤を入れ、使用するコースで「洗い」のみ運転する

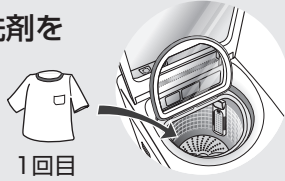

- 2 洗濯物を取り出し、2回目の洗濯物を入れる

- 洗濯物が洗濯液にひたるよう、上から押さえます。
- 必要に応じて洗剤を追加します。直接「洗濯・脱水槽」内へ入れてください。

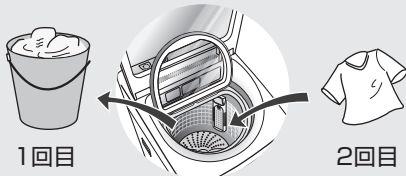

- 3 使用するコースと水量を設定し、「洗い→すすぎ→脱水」運転をする

- 4 運転終了後、2回目の洗濯物を取り出し、1回目の洗濯物を戻す

- 洗濯物は均等に入れてください。

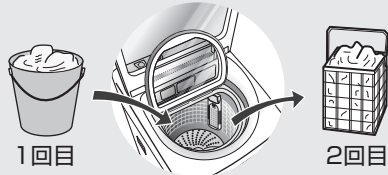

- 5 使用するコースと水量を設定し、「すすぎ→脱水」運転をする

ほぐし仕上げをやめたい

電源「入」の状態ですすぎを約6秒間タッチし続ける

- 「ピー」と鳴り、設定が完了

再度ほぐし仕上げをしたいとき

- 設定時と同じ操作をする
- 「ピピッ」と鳴り、設定が完了

洗濯・脱水槽内の水を排水したい

- 1 中ぶた・上ぶたを閉める
- 2 電源「入」の状態ですすぎを約4秒間タッチし続ける
 - 「ピー」と鳴り、設定が完了
- 3 スタート/一時停止 ボタンを押してスタートする

運転途中に変更したい

- 水量
すすぎ終了まで変更できます。
- 洗い・すすぎ・脱水の内容
洗い終了まで変更できます。
 - 「温め洗浄」コースでは、スタート後「洗い」の変更はできません。
 - 「洗・乾」の設定時、「脱水」の変更はできません。

その他の変更は、電源を入れ直し、設定し直してください。

やわらか仕上げ運転を省きたい

やわらか仕上げ運転→P17

脱水・乾燥 水量 脱水性 予約 洗濯 | 洗・乾 | 乾燥 ▶ 切

※「乾燥」ボタンは、2種類あります。

電源「入」の状態ですすぎを約6秒間タッチし続ける

乾燥 ボタンを押して乾燥を約6秒間タッチし続ける

- 「ピー」と鳴り、設定完了

解除

- 設定時と同じ操作をする
- 「ピピッ」と鳴り、解除完了

自動設定水量を調節したい

自動で決まる水量を、少なめや多めに調節することができます。

洗濯をする前に設定してください。

- 「温め洗浄」コースは設定できません。

1 電源を入れ、**洗濯** を選ぶ

2 をタッチしながら

スタートを

約4秒間タッチし続ける。

- 「ピー」と鳴り、「」を表示します。

3 をタッチする

- タッチするたびに調節する水量が変わります。

- 水量は、洗濯物の量や質・水道水圧により変わります。

- 最低水量16L～最高水量68【72/66】Lの範囲内で調節されます。

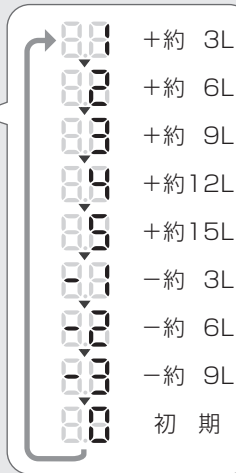

4 電源を切る

- 電源を切っても、設定内容を記憶しています。

解除

設定時と同じ操作をする

- 「」(初期)に設定する

【 】はAQW-TW11M/AQW-TW9M

終了ブザー音を消したい

電源「入」の状態

を約4秒間タッチし続ける

- 「ピー」と鳴り、設定が完了

**再度
鳴らしたい
とき**

設定時と同じ操作をする

- 「ピピッ」と鳴り、設定が完了

のりづけをしたい

洗濯容量 1.5kg以下

使用できるのり 洗濯機用の化学合成のり
(酢酸ビニール系)

- 故障の原因になるため、上記以外は使わないでください。

1 水栓を開き、洗濯物を入れる

2 電源を入れる

3 **洗濯** 「おいそぎ」を選び、

水量 ※ ・ **洗い** 「3分」

・ **脱水** 「1分」を設定する

お好み設定 → P34

※水量	洗える量
47L	1.5kg 以下
32L	0.5kg 以下

4 スタートして、
中ぶた・上ぶたを閉める

5 給水が止まったら、 一時停止し、
上ぶた・中ぶたを開け、洗濯のりを
「洗濯・脱水槽」内に均等に入れる

6 中ぶた・上ぶたを閉め、
再スタートする

7 運転終了後、
できるだけ早く洗濯物を取り出す

ご注意

- のりづけした洗濯物は、乾燥運転しないでください。
(乾燥フィルターの目詰まりの原因)
- 糸くずフィルターを掃除してください。たまった糸くずなどが、のりで固まって取れにくくなります。
糸くずフィルター → P44

のりづけ後は洗濯・脱水槽を洗ってください
のりが残っていると、故障の原因になります。

1 洗濯物を取り出した後、 電源を入れ、
洗濯 「おいそぎ」を選び

水量 「68【72/66】L」・ **洗い** 「6分」・

・ **脱水** 「1分」を設定する

お好み設定 → P34

2 スタートして、
中ぶた・上ぶたを閉める

- 運転終了後、水栓を閉じてください。

【 】はAQW-TW11M/AQW-TW9M

こんなとき (つづき)



凍結の恐れがある

脱水運転終了後も、給水ホースや風呂水吸水ホース、洗濯・脱水槽内には水が少し残っています。気温が低くなると、その水が凍結してしまうことがあります。

凍結防止方法

その1 凍結防止(残水排水)設定をする



脱水運転が終了して9分後、残水を自動で排水します。設定すると運転終了から10分間「」を表示します。



-  電源を入れ、 をタッチしながら
-  スタート/一時停止を約4秒間タッチし続ける
- 「ピー」と鳴り、設定完了

- 解除** 設定時と同じ操作をする
- 「ピピッ」と鳴り、解除完了

その2 給水ホース・風呂水吸水ホース・洗濯・脱水槽内の水を抜く

1 水栓を閉じ、中ぶた・上ぶたを閉める

2  電源を入れ、
 洗濯 | 「おしゃれ着」を選ぶ



3  スタートし、
すぐに  電源を切る

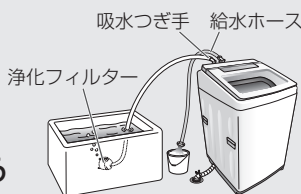

- 給水ホース内の水を抜き、水圧を下げて水の飛び散りを防ぐためです。

4 給水ホースの水栓側をはずし、給水ホース内の残水をバケツなどで受ける



5 浴槽から浄化フィルターを取り出す



6  電源を入れ、
 洗濯 | 「おしゃれ着」を選び、
 風呂水 をタッチする

7  スタートし、約1分後に
 電源を切る

- 風呂水吸水ホース内の残水を吸い上げるためです。

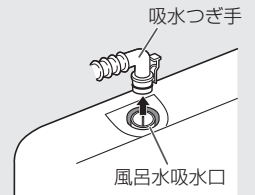
8 吸水つぎ手を風呂水吸水口からはずし、風呂水吸水ホース内の残水をバケツなどで受ける



9  電源を入れ、 を「ピー」と鳴るまで約4秒間タッチし続ける

10 中ぶた・上ぶたを閉め、 スタートする

- 洗濯・脱水槽内の水を排水するためです。

その3 風呂水ポンプ部を保温する

内蔵している風呂水ポンプには常に水が入っています。本体の後ろ上部に毛布などをかぶせて保温してください。



凍結したときは…

1 給水ホースの接続部を蒸しタオルで包む



2 水栓を閉じ、給水ホースをはずし、お湯(50℃未満)につける

- 風呂水吸水ホース・浄化フィルターも同様に お湯につける。

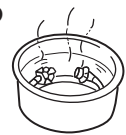

3 約2Lのお湯(50℃未満)を洗濯・脱水槽に入れ、約10分間放置する

4 給水ホース・風呂水吸水ホースをつないで水栓を開き、次の内容を確認する

- 手でパルセーターが回せるか
- 運転して給水・排水するか
- 風呂水を吸水するか

お願い

- 風呂水ポンプ・風呂水吸水ホースなどは、凍結した状態で使わないでください。(故障の原因)

お手入れ

警告



本体各部に直接水をかけない
(感電・漏電火災の原因)



お手入れの際は、
電源プラグを
コンセントから抜く
(感電・けがの原因)

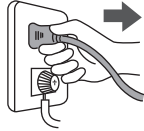

注意



浄化フィルターを浴槽に入れたまま、
吸水つぎ手ははずさない
(サイフォン現象により、水があふれ出し)
床をぬらす原因

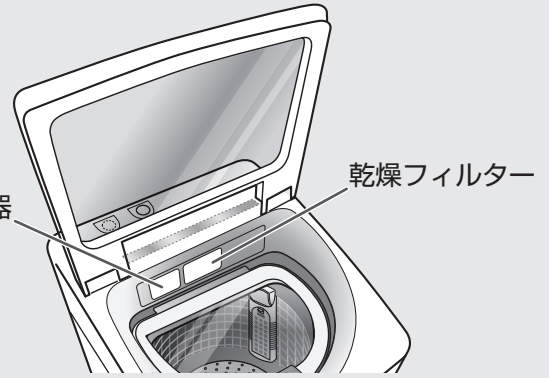

必要に応じて

本体

水滴・糸くず・汚れが付いたら…
水を含ませたやわらかい布で拭いてください。

- 汚れがひどい場合は、うすめた台所用中性洗剤または石けん水を付けて拭き取った後、絞ったやわらかい布で水拭きしてください。

ご注意

- ふたなどのプラスチック部分や本体に、洗剤・柔軟剤・漂白剤が付いた場合…
水を含ませたやわらかい布ですぐに拭き取ってください。放置するとプラスチック部品が割れる原因になります。
- 上ぶた(ガラス面)に薬品やガラスクリーナーなどを使わないでください。周辺部品のさびや破損の原因になります。
- 住宅用合成洗剤・クレンザー・ベンジン・シンナーなどで拭かないでください。プラスチック部品を傷めます。
- 化学ぞうきんを使用する場合は、その注意書に従ってください。

乾燥後
毎回

乾燥フィルター

1 乾燥フィルターを
手前に引き出して、
取りはずす

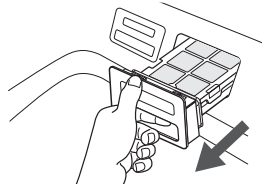

2 フィルター(A)を開け、
ネットを破らないよう
に歯ブラシなどで
糸くずを取り除く

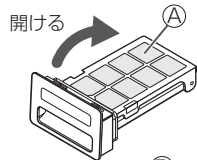

- フィルター(B)もはずして裏側を掃除する。
- ネットのほこりが付着して取れない場合、台所用中性洗剤で水洗いして、よく乾かしてください。

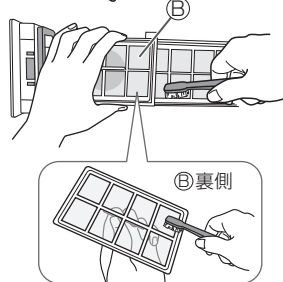

3 元どおりに取り付けて
押し閉める



お知らせ

- 乾燥フィルターのお手入れをしないと洗濯物に糸くずが付着したり、乾きが悪くなったりします。
- ネットは手で強く押すと破れる場合があるため、ご注意ください。
- ほこりなどが機内に入り、故障する原因になるため、乾燥フィルターは必ず取り付けてください。
- 乾燥フィルターは消耗部品です。破れたときはお買い上げの販売店にご相談のうえ、お買い求めください。

別売 ➡ P62

必要に応じて

柔軟剤投入容器

1 手前に引き出し、
引き抜く

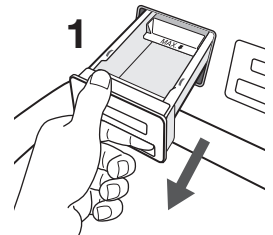

2 キャップを
取りはずす

3 柔軟剤投入容器、
キャップを水洗いする

4 キャップ、柔軟剤投入容器を
元通りに取り付ける

- キャップは必ず底につくまで押し込んでください。柔軟剤が自動投入できなくなります。

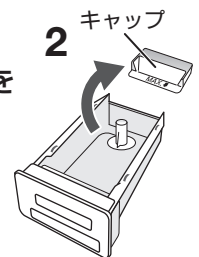

お知らせ

- 運転終了後、柔軟剤投入容器内をセルフクリーニングした水が残っていることがあります。

お手入れ (つづき)

必要に応じて

洗剤・漂白剤投入口

洗剤などがこびり付いたら…
手前に倒し、やわらかい布で拭き取ってください。

- こびり付きがひどい場合は、水をかけながら、やわらかい布で拭き取ってください。

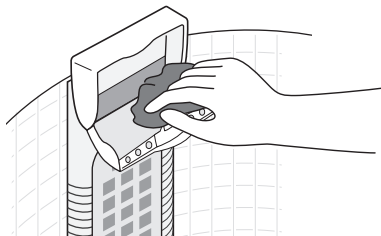

お願い

- 洗剤・漂白剤投入口を手前に倒した状態で無理な力を加えないでください。はずれる場合があります。
- 閉めるときは、「カチッ」とツメの音がするまで確実に押し込んでください。
- 洗剤・漂白剤投入口を使わないときは、必ず閉めてください。衣類がひっかかり破損する恐れがあります。



お知らせ

- 乾燥中に洗濯・脱水槽が高温になると洗剤・漂白剤投入口がはずれやすくなるため、開閉力を固めにしています。

はずれたとき

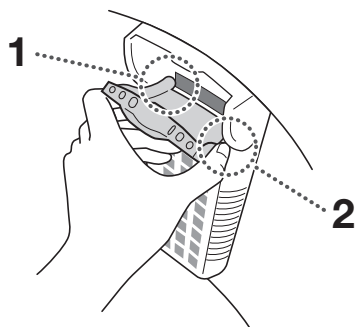

- 1** 投入口ふたの左側のピンをピン穴に差し込む

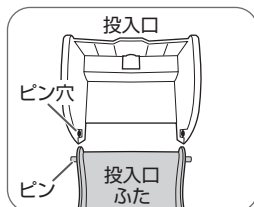

- 2** 右側のピンをピン穴に差し込む

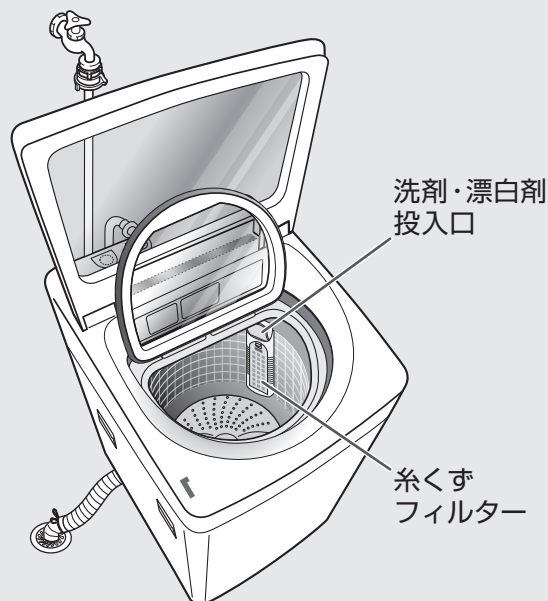
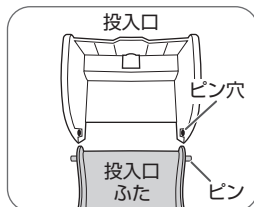

毎回

糸くずフィルター

ネットが目詰まりすると、ゴミが取れにくくなります。

- 1** ツメを下に押さえながら上部を手前に引いてはずす

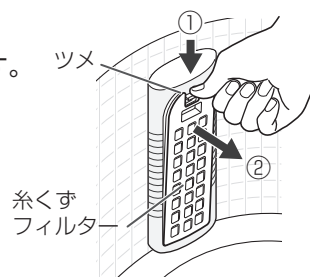

- 2** 裏返してカバーを開き糸くずを取り除く

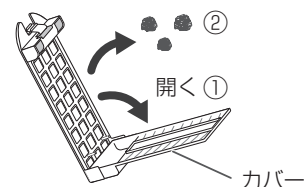

- 3** カバーを閉め、糸くずフィルターの下部を洗濯・脱水槽内に差し込んでから全体を押し込む

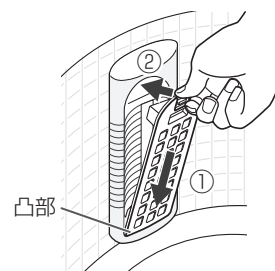

お願い

- 衣類が傷む原因になるため、必ず取り付けて洗濯してください。



お知らせ

- 糸くずをためたまま洗濯をするとネット部の寿命が短くなったり、糸くずが逆流して洗濯物に付いたりする場合があります。お手入れは毎回行ってください。
- 消耗品のため、ネットが破れたときは、お買い上げの販売店にてお買い求めください。

別売 → P62

必要に応じて

中ぶた

- 1 左下のレバーを右へスライドして、中ぶたを取りはずす。

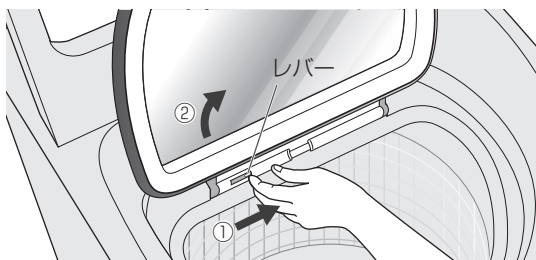

- 2 水を含ませたやわらかい布で拭く。

- 汚れがひどい場合は、うすめた台所用中性洗剤または石けん水を付けて拭き取った後、絞ったやわらかい布で水拭きしてください。

- 3 元どおりに取り付ける

取り付けかた

- 1 右側の穴に軸をはめて、右下を固定する

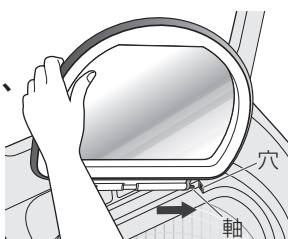

- 2 左下のレバーを右へスライドさせる

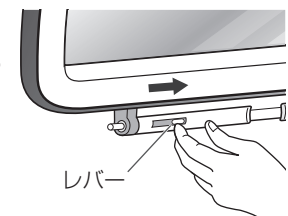

- 3 中ぶたの位置を合わせ、レバーを離す

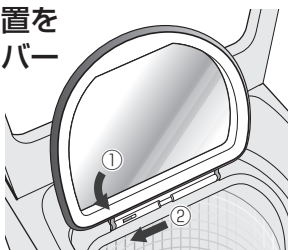

ご注意

- プラスチック部品を傷めるので、住宅用合成洗剤・クレンザー・ベンジン・シンナーなどで拭かないください。化学ぞうきんを使用する場合は、その注意書に従ってください。
- 中ぶたは必ず確実に取り付けてください。(結露・乾燥不足の原因)

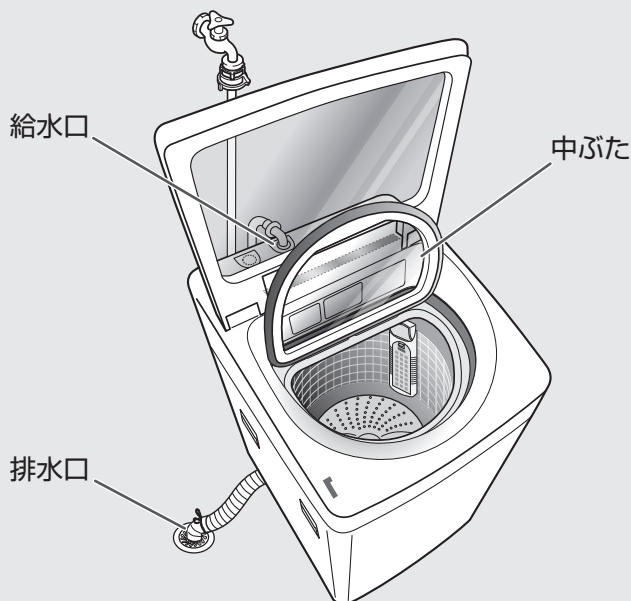

必要に応じて

給水口

給水口にゴミがたまると、水の出かたが悪くなります。

- 1 水栓を閉じ、中ぶた・上ぶたを閉める

- 2 **入電源** 電源を入れ、**洗濯** | 「おしゃれ着」を選ぶ

- 3 **スタート/一時停止** スタートし、**切 (オートオフ)** 電源を切る

- 給水ホース内の水を抜き、水圧を下げて水の飛び散りを防ぐためです。

- 4 袋ナットをゆるめてはずし、歯ブラシなどでゴミを取り除く

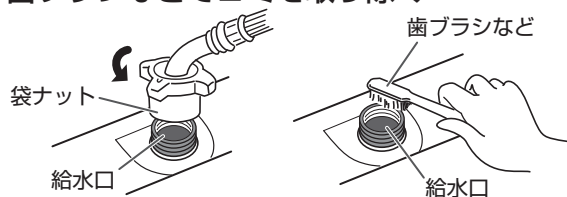

- 5 袋ナットを傾きのないように確実に締め付ける (傾いて取り付けると水もれの原因)

月1回程度

排水口

排水口には糸くずや汚れがたまりやすいため、定期的に糸くずなどを取り除いてください。放置すると臭いの原因、排水できない原因になります。



お手入れ

お手入れ (つづき)

週1回
程度

浄化フィルター



1 ストレーナを左に回してはずす

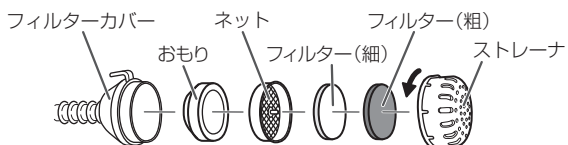

2 ストレーナとフィルター(細)・(粗)、ネットを水洗いする

3 元どおりに取り付ける

- ① おもり、ネット、フィルター(細)、フィルター(粗)の順にフィルターカバーにはめ込む
- ② ストレーナをフィルターカバーにかぶせ、右方向へ止まるまで回して取り付ける



お知らせ

- フィルター(細)・(粗)は消耗部品です。お買い上げの販売店にご相談のうえ、お買い求めください。
別売 → P62
- ゴミが詰まったまま使用すると、風呂水の出かたが悪くなり、吸水量不足で自動的に水道水に切り換わる場合があります。

風呂水吸水口

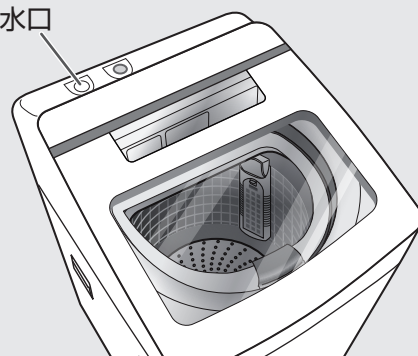

浄化フィルター

風呂水吸水ホース

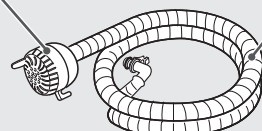

風呂水吸水 ホース関係



お手入れの前に……洗濯物は、洗濯・脱水槽から出しておいてください。

- 風呂水吸水ホースの残水でぬれるのを防ぐためです。

月1回
程度

風呂水吸水口 (ポンプフィルター)



1 浴槽から浄化フィルターを取り出す

- 排水できるところに置いてください。

2 吸水つぎ手を取りはずし、風呂水吸水ホース内の残水を抜く

- 水の飛び散りを防ぐため、フックを指で押し、ツメをはずしてゆっくり持ち上げます。

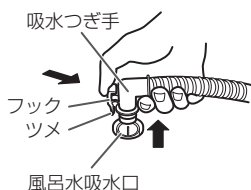

3 ポンプフィルターを取り出し、ゴミを洗い流す

- ポンプフィルターの中央の突起を前後左右に倒し気味にして取ると簡単に取り出せます。

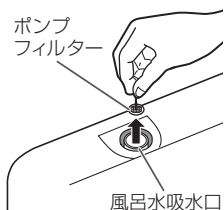

4 元どおりに取り付ける

- ポンプフィルターは、必ず取り付けてください。(風呂水ポンプの故障の原因)

ご注意

- ゴミが詰まったまま使用すると、風呂水の出かたが悪くなります。

必要に
応じて

風呂水吸水ホース



別売の洗濯槽クリーナーで洗浄します。別売 → P62

1 浴槽から浄化フィルターを取り出し、本体から風呂水吸水ホースを取りはずす

風呂水吸水口 1・2 参照

2 浄化フィルターのストレーナを左に回してはずす

浄化フィルター 1 参照

3 風呂水吸水ホースをバケツなどに入れ、吸水つぎ手を固定する

4 うすめた洗濯槽クリーナーを流し込む

- 洗濯槽クリーナー(15mL)は水(500mL)でうすめてください。
- あふれないように少しずつ入れてください。

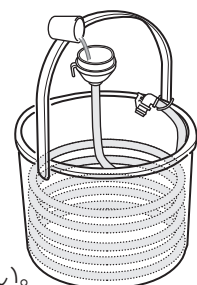

ご注意

- ゴム手袋などをして肌を保護してください。
- 衣類に付かないように注意してください。

5 フィルターカバーを固定し、約6時間つけおきする

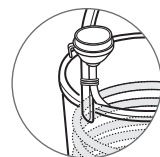

6 風呂水吸水ホースの内部を水道水ですすぐ

7 元どおりに取り付ける

洗剤カス・黒カビ

■洗剤カス・黒カビを防ぐ

- 週1回程度、「槽乾燥」コースを運転して洗濯・脱水槽の水分を取り除く。
- 1~2か月に1回程度衣類用塩素系漂白剤を使って「槽洗浄」コースまたは「槽洗浄・乾燥」コースでお手入れする。

■洗剤カス・黒カビが発生したら…

■臭いが気になったら…

- 別売の洗濯槽クリーナー(SWCLEAN-1)を使い、「槽洗浄」コースまたは「槽洗浄・乾燥」コースでお手入れする。

別売 → P62

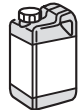

槽洗浄・乾燥コース

コース	所要時間(約)	こんなとき	使用するクリーナー
槽洗浄	12時間	・黒カビ予防に	衣類用塩素系漂白剤
槽洗浄・乾燥	13時間	・黒カビが発生したら	洗濯槽クリーナー(SWCLEAN-1)
槽乾燥	30分	・黒カビ予防に	—

槽洗浄 槽洗浄・乾燥 手順 → P48

洗濯物はいれないでください。

お願い

- 酸素系漂白剤や台所用漂白剤は使わないでください。泡が大量に発生し水もれの原因になります。
- 洗浄液を入れたまま24時間以上放置しないでください。(故障の原因)



- お知らせ**
- 運転内容の変更はできません。
 - 「風呂水」は設定できません。

洗濯槽クリーナーを使うときは

- 換気を十分にしてください。
- 糸くずフィルターが掃除されていることを確認してください。
- ゴム手袋などをして肌を保護してください。
- 運転後、浮き出た洗剤カスは拭き取ってください。
- 運転後、糸くずフィルターを掃除してください。

槽乾燥 手順 → P48



- お知らせ**
- 運転内容の変更はできません。

さび

■さびを防ぐために

- 赤さびの混じった水やヘアピンなど、さびやすいものを入れないでください。
- 水を入れたまま長時間放置しないでください。

■さびが付いたら…

- やわらかい布かスポンジに、市販のクリームクレンザーを付けてさびを拭き取ってください。洗濯・脱水槽を傷めるため、金属たわしなどは使わないでください。

お手入れ (つづき)

洗濯・脱水槽 (つづき)

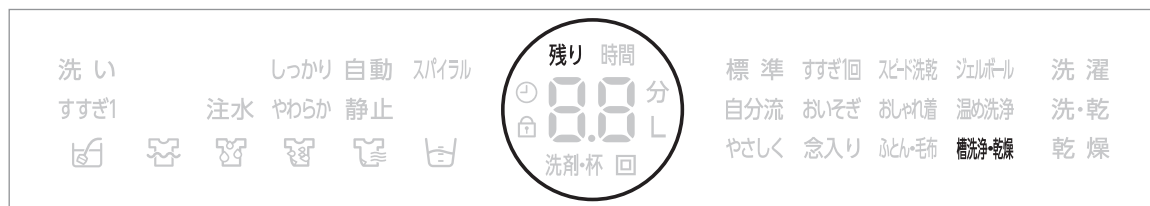

2

3

1

槽洗浄 槽洗浄・乾燥

槽乾燥

1 水栓を開き、 電源を入れる • 洗濯物は入れないでください。

2 「洗濯」 または 「洗・乾」 で
「槽洗浄・乾燥」 を選ぶ

2 「乾燥」 で
「槽洗浄・乾燥」 を選ぶ
※「乾燥」 ボタンは、2種類あります。

3  中ぶた・上ぶたを
開けたままスタートする

3  中ぶた・上ぶたを
閉めスタートする

4 給水が止まったら、
衣類用塩素系漂白剤 (200mL)
または洗濯槽クリーナーを
全て (1.5L) 入れ、中ぶた・上ぶた
を閉める

- 上ぶたが開いているため、「ピピッ」音とともに「」を表示します。
- 上ぶたを閉めると運転を開始します。数分間のかくはん後、約11時間つけおきをします。その後、洗い・すすぎ・脱水・乾燥をします。

ブザーが鳴ったら、運転終了

- 槽洗浄したときは、水栓を閉じ、糸くずフィルターを掃除してください。
- 乾燥したときは、乾燥フィルターを掃除してください。

据え付け

据え付けは販売店または専門業者にご依頼ください。

この据え付けかたどおりに設置・取り付けをしないと事故・損害を生じても当社は一切責任を負えません。

据え付け前に、電源プラグをコンセントに差し込まないでください。

据え付け後は、必ず試運転をして、水もれや異常音が発生しないことを確認してください。



1 据え付け場所の確認

警告



浴室などの湿気の多い場所や風雨にさらされる場所には据え付けない
(感電・漏電火災の原因)

次のような場所には、設置しない

- 直射日光のあたる場所
(プラスチック部品の変色・変形の原因)
- 冬期に凍結の恐れのある場所
- 平らでない床・弱い床・凸凹な床の上
振動や騒音が大きくなります。床が弱いときは、お買い上げの販売店にご相談ください。
- 高い置台の上
(底部と床の隙間から、子供などが手を入れ、けがをする原因)

しっかりした水平な床に据え付ける

傾斜した床や弱い床、不安定な台の上は振動や騒音が大きくなります。

テレビ・ラジオなどの家電製品に近付けない

(画像の乱れ・雑音の原因)

包装用台座は据え付け台として使わない

(本体故障の原因)

お願い

- 排水口には、糸くずや汚れがたまりやすく、放置すると臭いの原因、排水できない原因になります。据え付け前に排水口の掃除をしてください。



お知らせ

- 洗濯・脱水槽に水滴が残っていたり排水ホースから水が出たりすることがありますが、工場での検査時のものです。故障や不良ではありません。

本体は前方や上方を開放し、壁から表の寸法以上離すこと

異常な振動や音を防ぐためです。

消防法基準適合組込形

場所	離隔距離(cm)
左方	※1.5
右方	※1.5
後方	1.5
下方	0



※排水ホース側は、壁から8cm以上、真下排水パイプを使用した場合、排水ホース側は壁から15cm以上

洗濯機トレーの使用をおすすめします

気温と水温の差が大きいと、本体の内側に結露(露付き)が生じます。この結露や水はねで床をぬらすことを防ぐためです。別売▶P62



据え付け (つづき)

2

排水ホースの処理

排水ホースの取り付けは、確実に行ってください。
正しく取り付けないと、水もれの原因になります。

- 排水口にゴミなどが詰まっていると排水できません。設置前には、排水口の詰まりを必ず取り除いてください。

排水ホースを排水口に差し込む

フックをずらし、排水口に差し込む

スリーブは、排水ホース先端がふさがれて排水が悪くならないようにすき間をもたせるものです。必ず取り付けてご使用ください。

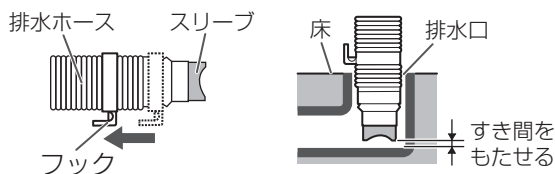

排水ホースは、排水時の水の力や振動などで動く場合がありますので、排水口にしっかり差し込み抜けを確認してください。

ご注意

- 敷居などで排水ホースが高くなると、排水できないことがあります。途中の立ち上がりは15cm未満にしてください。

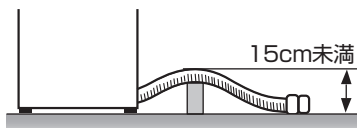

排水ホースを延長する場合

別売の排水ホース補修キットをお買い求めのうえ、取り付けてください。別売→P62

排水ホースを延長する場合や途中で高くなる場合は、次の表に従ってください。

排水ホースの状態	排水ホースの高さ	延長ホースの長さ
途中で高くなる場合	15cm未満	1m未満
途中で高くない場合	—	3m未満

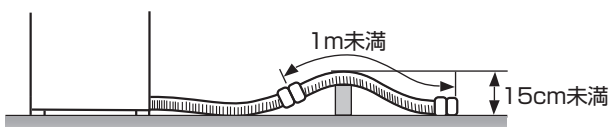

排水口が本体の下にある場合

別売の真下排水パイプと高さ調整脚をお買い求めください。別売→P62

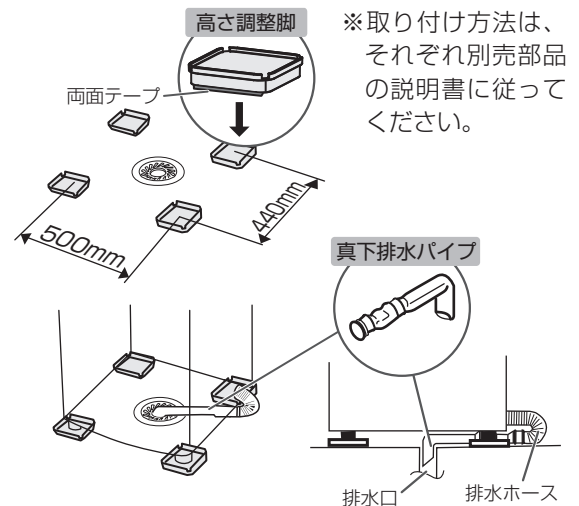

ご注意

- 必ず高さ調整脚を敷いてください。本体が真下排水パイプに乗り上げて異常振動したり、破れて水もれしたりする原因になります。
- 本体下の排水口に直接排水ホースを接続することは、内部の回転部品に接触し、ホースの破れや異常音の原因になりますので絶対におやめください。
- 洗濯パンのエルボがある場合は、エルボを取りはずして真下排水パイプをご使用ください。



排水口がエルボの場合

排水ホース先端部をエルボにしっかり差し込み、ホースバンド(別売)で確実に固定してください。別売→P62

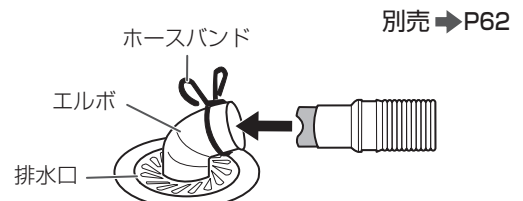

排水ホースを右側に付け換える場合

出荷時、排水ホースは本体左側から引き出されています。
排水口の位置が本体右側にある場合は、次の手順で付け換えてください。

警告

排水ホースの付け換え時には、
必ず手袋をする
(けがの原因)

1 後カバーをはずす

- ①後カバーの取り付けネジ(6本)をはずす
- ②上部のツメをはずし、後カバーを上へ持ち上げてはずす

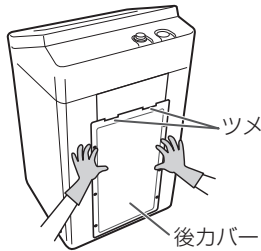

2 ツメを押してホースカバーを取りはずす

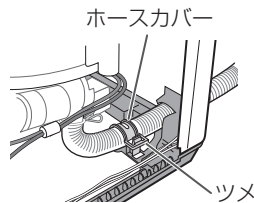

3 毛布などを敷き、本体を前側へ静かに倒す

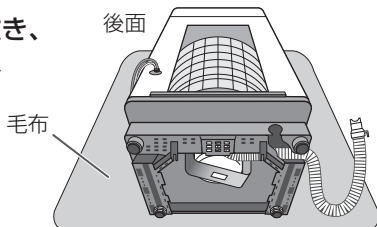

4 排水ホースをガイドからはずして、本体の内側に引き抜く

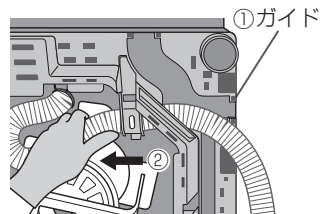

5 本体右側の穴から排水ホースを引き出して、ガイドにはめる

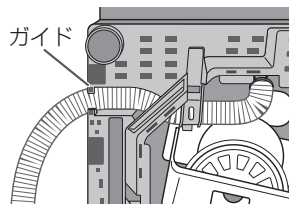

ご注意

- 排水ホースを引き抜く際、排水ホースを傷付けないようにご注意ください。

6 排水ホースを踏まないように、本体を起す

7 突起部と排水ホースの溝部を合わせ、2ではずしたホースカバーで固定する

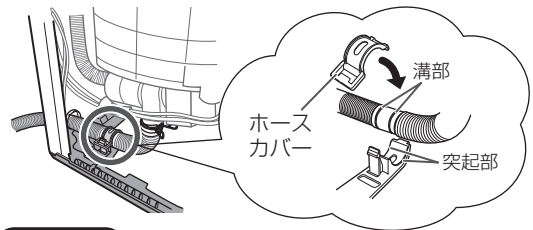

ご注意

- ホースカバーは確実に取り付けてください。(水もれの原因)

8 後カバーを取り付ける

- ①下側を本体の溝にはめてから、上側のツメ2カ所をはめ込む
- ②取り付けネジ(6本)を付ける

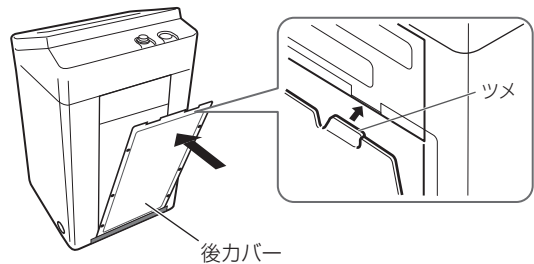

9 フックをずらし、排水口に排水ホースを差し込む

- スリーブは、排水ホース先端がふさがれて排水が悪くならないようにすき間をもたせるものです。必ず取り付けでご使用ください。

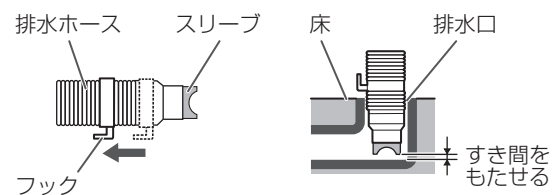

排水ホースは、排水時の水の力や振動などで動く場合がありますので、排水口にしっかり差し込み抜けないことを確認してください。

据え付け (つづき)

3

水平の確認と調整

設置場所・設置面の状態により、本体が水平に置けない場合があります。
次の説明をお読みのうえ、ガタつきをなくし、水平設置を確認してください。

ご注意

- 水平に設置できていないと本体の移動・異常振動・騒音・故障の原因になります。
必ず水平になるよう調整してください。

1 ガタつかないように調整足(前面2カ所)の高さを調整する

- ① ロックナットをゆるめ、調整足を回して高さを調整する
- ② 調整が終わったら、ロックナットを回してしっかり締め付ける

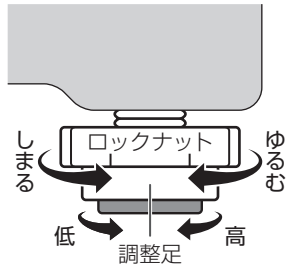

2 糸とおもりで水平度を確認する

- おもりを付けた糸を図のように下げ、前面と側面の水平度を確認してください。

糸と本体のすき間が上下同じなら水平

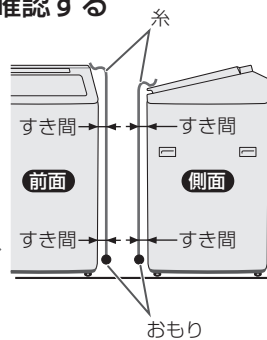

3 水平度に応じ、調整足で調整する

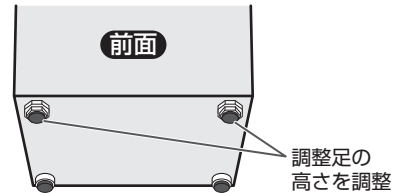

4 本体上端の対角(右前・左後 および左前・右後)を押さえて、ガタつきがないか確認する



4

中ぶたの取り付け

中ぶたは必ず確実に取り付けてください。

1 右側の穴に軸をはめて、右下を固定する

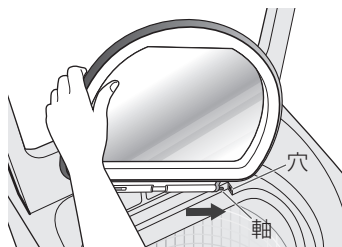

2 左下のレバーを右へスライドさせる

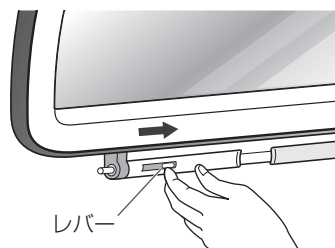

3 中ぶたの位置を合わせ、レバーを離す

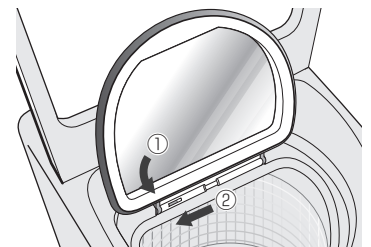

確認

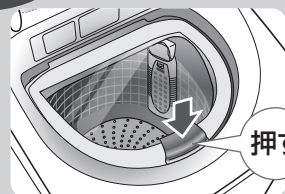

取り付け後、「カチッ」と音がして中ぶたが閉まるか必ず確認してください。

ご注意

- 中ぶたを取り付けずに、運転しないでください。(結露・乾燥不足の原因)

5

給水ホースの取り付け

- 給水ホース・マジックつぎ手は、付属品または当社専用の新品のものを使用してください。
- 水栓にはマジックつぎ手が使えるものと使えないものがありますので、ご注意ください。
- 給水ホースを接続後、水栓を開き、マジックつぎ手や給水口から水もれがないか確認してください。

step1

水栓形状を確認する

横水栓	角口水栓	オートストッパー水栓(洗濯機用)
付属のマジックつぎ手を取り付けてください。 	直接、給水ホースの取り付けができます。 付属のマジックつぎ手は使用しません。	直接、給水ホースの取り付けができます。 付属のマジックつぎ手は使用しません。
→ step2	→ step3	→ step3

万能ホーム水栓	自在水栓	カップリング横水栓
別売の給水栓ジョイント(CB-J6)を取り付けてください。別売 → P62		
<p>詳しくは、CB-J6の説明書をお読みください。</p>		
①②③を使用 	①③を使用 	③を使用
給水栓ジョイント(CB-J6)を取り付けた場合は、付属のマジックつぎ手を使用せず、直接給水ホースを取り付けてください。→ step3		

水栓が合わないときは、お買い上げの販売店または水道工事店にご相談ください。

step2

マジックつぎ手を取り付ける

1 ネジ(4本)をゆるめ、マジックつぎ手のゴムパッキンと水栓の先端を垂直に押し当てる

- 水栓の径が大きいときは、つぎ手リングをはさしてください。
- 注意ラベルは締め付けボディをゆるめた状態で貼ってあります。水栓にマジックつぎ手をネジで締め付けるまでは、はがさないでください。

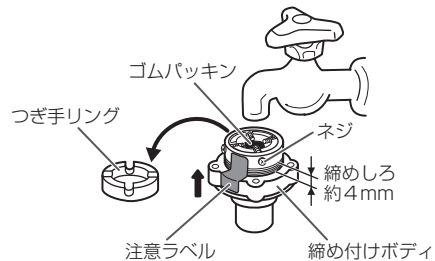

2 水栓の先端がマジックつぎ手の中心になるようにネジを均等にしっかり締め付ける

- 壁側になるネジは前もって調整しておくとう便利です。

3 注意ラベルをはがし、締め付けボディを矢印方向へ回して、締めしろが約2mm以下になるまで強く締め付ける

- 強く締め付けしないと水もれする恐れがあります。

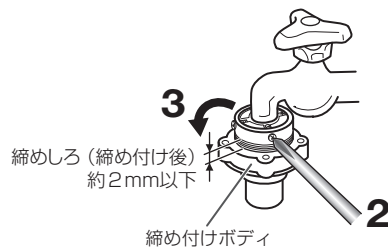

ご注意

- 取り付けかた・転居の際の取り換え・長期間の使用でゆるみが生じたなどで、水もれする場合
1 図のように締めしろを約4mmにゆるめてから、取り付け直してください。
- パッキンに蛇口の形が付いていたり、劣化している場合マジックつぎ手を取り換えてください。
転居などで取り付け直したときは、特にご注意ください。
- ゆるみ・ぐらつき・傾きがないか、確認してください。
- 今までお使いのマジックつぎ手があっても、必ず新品と取り換えてください。

据え付け (つづき)

5

給水ホースの取り付け (つづき)

step3

給水ホースを取り付ける

水栓側

- 1 スリーブを引き下げたままマジックつぎ手 (または給水栓ジョイント / オートストッパー水栓) に差し込む

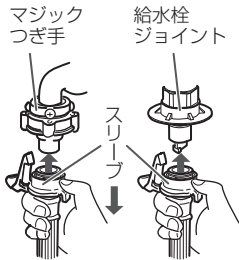

- 2 スリーブをはなし、「パチン」と音がするまで差し込む

- 3 ロックレバーがかかっているのを確認した後、給水ホースを下へ引き、完全に取り付けができていないか確認する

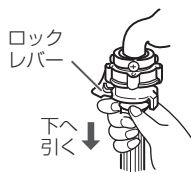

- ロックレバーと本体が接触しない位置で取り付けてください。(水もれの原因)

本体側

- 1 袋ナットの先を給水口にあてがう

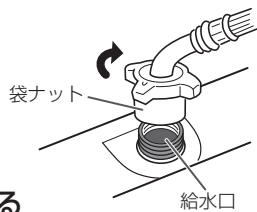

- 2 袋ナットを傾きのないように確実に締め付ける

ご注意

- 転居などで取り付け直したときは、特にご注意ください。
- 給水ホースを接続後、水栓を開き、給水ホースの接続部から水もれがないか確認してください。



給水ホースをはずす場合

水栓を閉じるだけでは水が飛び散りますので、次の手順を必ずお守りください。

- 1 水栓を閉じ、中ぶた・上ぶたを閉める

- 2 **入** 電源を入れ、

洗濯 | 「おしゃれ着」を選ぶ

- 3 **▶** スタートし、

すぐに **切** 電源を切る

- 給水ホース内の水を抜き、水圧を下げて水の飛び散りを防ぐためです。

- 4 **水栓側**

ロックレバーを押し、スリーブを引き下げて給水ホースをはずし、給水ホース内の残水をバケツなどで受ける

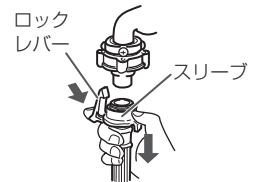

- 5 **本体側**

袋ナットをゆるめてはずす

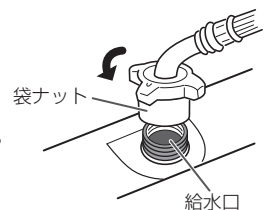

給水ホースを延長する場合

お買い上げの販売店にご相談のうえ、別売の給水延長ホースをお買い求めください。 別売 → P62

6

アース・電源

アース工事は有料です

警告

アースを確実に取り付ける (故障・漏電による感電の原因)

- 漏電ブレーカーの取り付けをおすすめします。詳しくはお買い上げの販売店または電気工事店にご相談ください。
- アースの付けはずしは、電源プラグをコンセントから必ず抜いて行ってください。
- 設置場所の変更や転居の際にも、アースの取り付けを必ず行ってください。

定格15A以上・交流100Vのコンセントを単独で使う 電源プラグは根元まで確実に差し込む (火災・感電の原因)

コンセントにアース端子がある場合

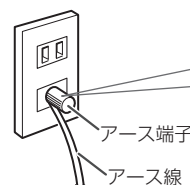

アースの先端を確実にアース端子に接続する

コンセントにアース端子がない場合

法令により電気工事士によるD種接地工事が必要です。お買い上げの販売店または電気工事店にご依頼ください。

お願い

- ガス管・電話線や避雷針・水道管には接続しないでください。(法令などで禁止されています)

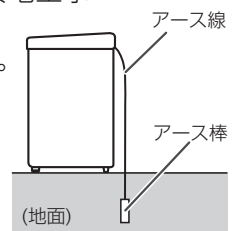

重要確認箇所

水平設置されていますか。

→P52

本体上端の対角(右前・左後および左前・右後)を押さえたとき、ガタつきはありませんか。

●ガタつきがあると、脱水時の異常振動・騒音・故障の原因になります。→P52



調整足はしっかり締まっていますか。

→P52

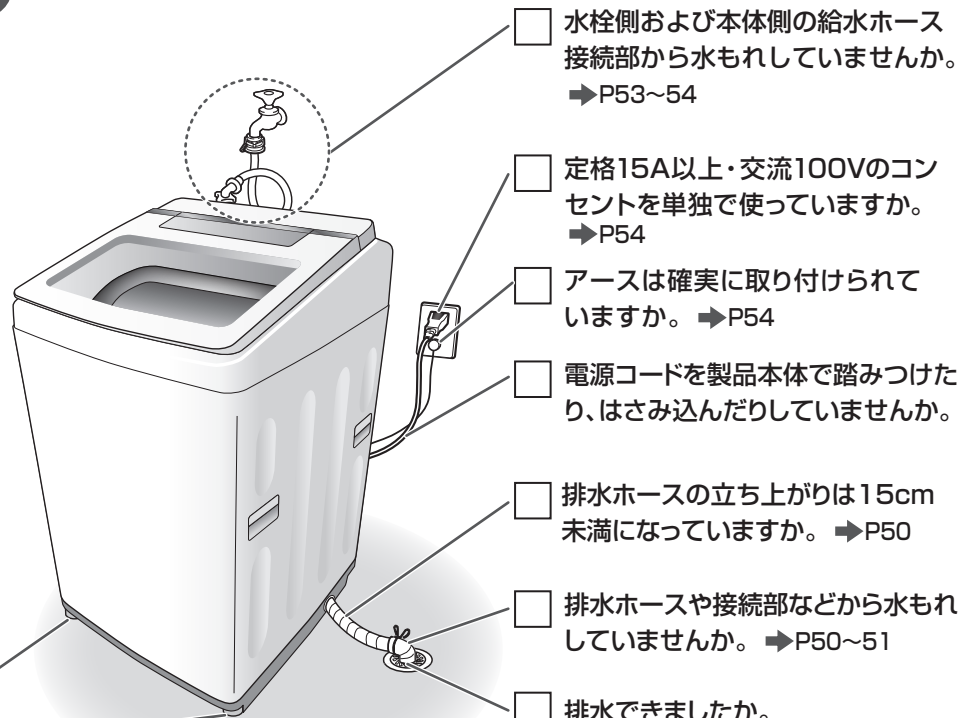

水栓側および本体側の給水ホース接続部から水もれしていませんか。→P53~54

定格15A以上・交流100Vのコンセントを単独で使っていますか。→P54

アースは確実に取り付けられていますか。→P54

電源コードを製品本体で踏みつけたり、はさみ込んだりしていませんか。

排水ホースの立ち上がりは15cm未満になっていますか。→P50

排水ホースや接続部などから水もれしていませんか。→P50~51

排水できましたか。

●排水口に糸くず・ゴミなどが詰まっていると排水できません。

試運転

①給水 → ②洗い → ③排水 → ④脱水 運転(約5分)を行います。

- 洗濯・脱水槽内には、何も入れないで次の手順で試運転をしてください。
- 水もれ・給排水の不具合・異常な音・本体のガタつき・揺れないことを確認してください。

1 水栓を開き、
中ぶた・上ぶたを閉める

2 電源「入」の状態

洗い・と・すすぎをタッチしながら

▶II スタート

約4秒間タッチし続ける

- 「ピー」と鳴り、「88」を表示します。

3 ▶II スタート

- 試運転を開始し、残時間 88分 (5分) を表示します。

異常がない場合、約5分後に自動終了します。

- 異常な音、ガタつき、揺れはでていませんか。
設置状態にガタつきはありませんか。

- 水もれはありませんか。
給水ホース、排水ホースの接続部から水滴がにじんでいませんか。

次の異常時には、エラー表示とブザーでお知らせします。

●給水ホースが接続され、水栓が開いていますか。

- 排水ホースの確認
- ・立ち上がりは15cm未満になっていますか。
 - ・排水口(フィルターやトラップ部)が糸くずなどで詰まったり、ふさがれたりしていませんか。

一時停止後、エラーの原因を取り除きスタートすると運転を継続します。

故障かな？

修理依頼やお問い合わせの前に、以下をご確認ください。

状 態		原 因 / 調べるところ
本 体	運転しない	<ul style="list-style-type: none"> ● 電源プラグをコンセントにしっかり差し込んでいますか。 ● 電源が入っていますか。 ● 「スタート/一時停止」 ボタンをタッチしましたか。 ● 予約中ではないですか。 ● 上ぶたが閉まっていますか。 ● 水栓を開いていますか。 ● 停電していませんか。 ● ご家庭のヒューズ・ブレーカーが切れていませんか。
	運転中や電源を切っても 操作パネル部が熱を持っている	<ul style="list-style-type: none"> ● 部品の放熱作用によるものです。故障ではありません。
水 量	洗濯物の量に対する 水量の表示がおかしい	<ul style="list-style-type: none"> ● 水量は、洗濯量で決まります。 化繊など軽いものが多いときには水量を少なく表示したり、ぬれた洗濯物を入れたときには多く表示したりすることがありますが、故障ではありません。
	同じ量を洗っているのに 水量表示が違うことがある	<p style="text-align: right;">布量検知 ➡ P16 自動設定水量を調節したい ➡ P41</p>
洗 い ・ す ず ぎ	給水前に パルセーターが回転する	<ul style="list-style-type: none"> ● 洗濯量を検知しているためです。 布量検知 ➡ P16
	少ない水量で パルセーターが回転する	<ul style="list-style-type: none"> ● 「標準」「自分流」「やさしく」「すすぎ 1 回」「念入り」「ジェルボール」「温め洗浄」 コースでは、高濃度の洗剤液を繊維の奥まで浸透させるため、少ない水量から かくはんが始まります。 高濃度クリーン浸透 ➡ P17
	途中で給水する	<ul style="list-style-type: none"> ● 水量や洗濯物の状態を検知し、うまく洗濯できるように補給水機能がはたらいた ためです。次の原因が考えられます。 ・洗濯物を後から追加した。 ・水量が減り、それを自動的に補う機能がはたらいた。 ・洗濯物の布回りをよくする機能がはたらいた。 ・柔軟剤を自動的に追加した。
	スパイラル点滅中に 上部からの水が出ない	<ul style="list-style-type: none"> ● 洗濯物の状態によっては上部からの水が出ない場合があります。
	注水すすぎなのに 排水ホースから 水が流れ出ていない	<ul style="list-style-type: none"> ● 水圧が低いときや設定水量が低いときは、排水しないことがあります。
	注水すすぎなのに ためすすぎになる	<ul style="list-style-type: none"> ● 給水量が多い場合は、洗濯・脱水槽からあふれるのを防ぐため、ためすすぎにな ります。
	すすぎからスタートすると 給水しない	<ul style="list-style-type: none"> ● 排水→脱水してから、すすぎの給水を始めます。
脱 水	ためすすぎが追加される (給水する)	<ul style="list-style-type: none"> ● 洗剤量が多すぎたり、排水ホースの途中が高くなるなど排水状態が悪く、うまく 脱水できない（脱水の回転が上がらない）ときは、ためすすぎを追加します。 排水ホースの処理 ➡ P50

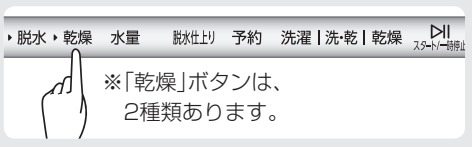
状 態		原 因 / 調べるところ
脱 水	始めから高速で脱水しない	<ul style="list-style-type: none"> ● 脱水を効果的に行うために、徐々に回転を上げて運転しています。
	脱水の途中ですすぎになる (給水する)	<ul style="list-style-type: none"> ● 洗濯物が片寄ると、片寄りを修正するためにすすぎを行い、再度脱水します。
	「洗濯・乾燥」運転で脱水時間が変更できない	<ul style="list-style-type: none"> ● 「洗濯▶乾燥」運転の最終脱水は、効率良く乾燥するため、脱水時間が変更できません。
乾 燥	乾燥後、衣類のシワ付きが多い	<ul style="list-style-type: none"> ● 洗濯物の量が多くありませんか。 ● 洗濯ネットに入れたまま乾燥していませんか。 ● 「乾燥」のみ運転時、衣類をほぐし、シワをのばして入れましたか。 ● 運転終了後、洗濯物を取り出さずに放置していませんか。 ● 乾燥シワを少なくするには ➔P14
	室温が上がる 床・壁などがぬれる (結露)	<ul style="list-style-type: none"> ● 窓などを開けて、換気を十分にしていますか。 ● 床が結露する場合は、洗濯機トレーをお使いください。 別売➔P62
	乾きが悪い 乾きムラがある 乾燥時間が長い	<ul style="list-style-type: none"> ● 正しく据え付けられていますか。 <ul style="list-style-type: none"> ・ 排水ホースが途中で高くなっていませんか。 ➔P50 ・ 本体背面が壁などに接していませんか。1.5cm 以上離してください。 ・ 換気の不十分な場所や閉めきった狭い場所に設置していませんか。 ● 洗濯物を入れすぎではありませんか。 ● 乾燥フィルターを掃除していますか。 ➔P43 ● 「乾燥」のみ運転時、衣類をほぐして入れましたか。 ● 乾きやすいものと乾きにくいものが混ざっていませんか。 ● [脱水 3 分以下の洗濯物] [脱水が不十分な洗濯物] [手絞りの洗濯物] を入れていませんか。 ● 洗濯時、温水を使っていませんか。
	本体上部が熱い	<ul style="list-style-type: none"> ● ヒーターが入っているため、本体の上部・前面・側面は、運転中および運転後しばらくは部品の放熱作用で熱くなることがあります。
	乾燥運転中に本体が揺れる	<ul style="list-style-type: none"> ● 洗濯量が多かったり、脱水が不十分ではありませんか。 ● 洗濯物をほぐして入れないと、洗濯物が片寄ったり、からみやすくなります。
	湿り気が残る	<ul style="list-style-type: none"> ● 次の場合は、湿り気が残ることがあります。 <ul style="list-style-type: none"> ・ えりもと・そで・ポケットなどの厚いところ ・ 生乾きの洗濯物と一緒にぬれた衣類を入れたとき ・ 洗濯物の量が少ないとき (約 500g 以下) ・ ジーンズなど厚手のものを普通の衣類と一緒に乾燥したとき (厚手のものの乾きが不十分になることがあります。) ・ 下着などの小物をバスタオルなどかさばる衣類と一緒に乾燥したとき ・ パジャマやバスタオルなど、綿素材の衣類のみを洗濯・脱水槽容積の 60%以上入れて乾燥したとき
		<div style="border: 1px solid gray; padding: 5px;"> <p>処置</p> <ul style="list-style-type: none"> ● 「乾燥」で時間を設定し、仕上げ乾燥をしてください。 ➔P15 </div> <div style="border: 1px solid gray; padding: 5px; margin-top: 5px;">  <p>※「乾燥」ボタンは、2種類あります。</p> </div>

故障かな？

故障かな？ (つづき)

修理依頼やお問い合わせの前に、以下をご確認ください。

状 態		原 因 / 調べるところ
時 間	すすぎ前の排水・脱水時間が長い	<ul style="list-style-type: none"> 泡立ちをおさえ、すすぎ性能をよくするため、すすぎ前の排水・脱水を長くしています。
	洗濯時間が長い	<ul style="list-style-type: none"> 所要時間は、給水量毎分15Lで計算しています。15L以下であれば、長くなります。また、毎分5L以下の場合、洗濯・脱水槽に水をためる時間が大幅にかかり、さらにすすぎをよくするため、ためすぎを1回追加しますので洗濯時間は長くなります。 あらかじめ水が入っているときや水量をお好みで設定したときは、所要時間が変わることがあります。 残時間表示は、水道水圧・排水・脱水状態などにより、補正しながら表示しているため、変わることがあります。
	残時間表示が途中で変わる	<ul style="list-style-type: none"> 「残り」ランプが点滅して残時間表示が変わらないときは、残り時間を見直しています。乾燥やクールダウンの時間が洗濯量・質、室温により延びることがあるためです。
	乾燥中に残時間表示が変わらない	<ul style="list-style-type: none"> 「残り」ランプが点滅して残時間表示が変わらないときは、残り時間を見直しています。乾燥やクールダウンの時間が洗濯量・質、室温により延びることがあるためです。
臭 い	異臭がする	<ul style="list-style-type: none"> ゴム部品を使っているため、はじめはゴムの臭いがしますが使用するにつれてなくなります。 排水口にたまった汚れの臭いが逆流することがあります。集合住宅などで排水口に臭気防止用トラップがない場合は、本体・洗濯物に臭いが付くことがあります。 <div style="background-color: #e0e0e0; padding: 5px; border: 1px solid #ccc;"> <p>処置</p> <ul style="list-style-type: none"> 定期的な排水口を掃除してください。 →P45 臭気防止用トラップがない場合は、トラップを設置してください。 </div>
		<ul style="list-style-type: none"> 洗濯・脱水槽に付着している洗剤カス・黒カビなどにより臭いが発生する場合があります。 <div style="background-color: #e0e0e0; padding: 5px; border: 1px solid #ccc;"> <p>処置</p> <ul style="list-style-type: none"> 洗濯槽クリーナーを使用し、「槽洗浄・乾燥」コース →P47 でお手入れしてください。 黒カビの発生を防ぐため、使わないときはふたを開放し、洗濯・脱水槽の水分を取り除いてください。 </div> <ul style="list-style-type: none"> タオル・肌着などは数か月使うと、洗濯していても徐々に皮脂汚れが蓄積し、それを「洗濯」「乾燥」すると臭いが発生する場合があります。 衣類の汚れが多い場合、「標準」コースでは十分に汚れが落ちず、それが原因で臭いが発生する場合があります。 <div style="background-color: #e0e0e0; padding: 5px; border: 1px solid #ccc;"> <p>処置</p> <ul style="list-style-type: none"> 「念入り」「温め洗浄」コースを運転してください。それでも解決しない場合は、洗濯前にバケツなどでつけおきをしてください。約50℃のお湯を入れたバケツに、洗剤の容器の表示より約3倍の濃度になる量の洗剤を入れて約1時間つけおきた後、手でもみ洗いをして、洗濯・脱水槽に洗濯物を移し、「標準」コースで「洗濯▶乾燥」運転をします。 防臭タイプの柔軟剤をお使いください。臭いが緩和します。 </div> <ul style="list-style-type: none"> 粉石けんは溶けにくく洗濯物に残りやすい傾向があり、粉石けん自身の臭いがヒーターの加熱で油くさくなる場合があります。 <div style="background-color: #e0e0e0; padding: 5px; border: 1px solid #ccc;"> <p>処置</p> <ul style="list-style-type: none"> あらかじめよく溶かしてから洗濯・脱水槽内に直接入れ、すすぎを3～4回してください。 </div>

	状 態	原 因 / 調べるところ
風呂水	<p>風呂水を吸水しない</p> <p>風呂水が正しく吸水できないときは、自動的に水道水に切り換わり、運転を続けます。</p>	<ul style="list-style-type: none"> ● 「風呂水」 ボタンをタッチして、風呂水使用行程を設定しましたか。 ● 吸水つぎ手は風呂水吸水口に確実に差し込まれていますか。 →P38 ● 風呂水吸水ホースを巻いたまま使用していませんか。 →P38 ● 風呂水吸水ホースの折れ曲がり・つぶれ・変形・破れ・ひび割れがありませんか。 ● 風呂水吸水ホースの最も高い位置から水面までの高さが 1.2m 以上ありませんか。 →P38 ● 浄化フィルターやポンプフィルターにゴミがたまっていますか。 →P46 ● 浄化フィルターが浴槽の水の中に入っていますか。 ● 浴槽の中に残り湯がありますか。 ● 発泡性のある入浴剤を使っていませんか。 →P39 ● お買い上げ後、初めて風呂水を使うとき、呼び水をしましたか。 →P39
	音	<p>運転終了後に「ジー」と音がする</p>
<p>脱水終了後に「シャー」「チャプチャプ」と音がする</p>		<ul style="list-style-type: none"> ● 本体の振動を抑えるために、洗濯・脱水槽上部に入っている液体の音です。脱水終了後や洗濯・脱水槽を手でゆらしたときに「シャー」「チャプチャプ」という音がすることがありますが異常ではありません。
その他	<p>据え付け時や初めて使用するとき排水ホースから水が出る</p>	<ul style="list-style-type: none"> ● 工場での検査時の残水で故障や不良ではありません。
	<p>衣類の静電気が気になる</p>	<ul style="list-style-type: none"> ● 洗濯時に柔軟剤をお使いください。静電気を軽減することができます。
	<p>衣類が黄変する</p>	<ul style="list-style-type: none"> ● 水道水のさび、粉石けんや洗剤の残り、色移りなどにより、乾燥後に黄変することがあります。（焦げたように見えます。）色柄物には酸素系漂白剤、白物には塩素系漂白剤・還元型漂白剤をお使いください。
	<p>糸くずの付着が気になる</p>	<ul style="list-style-type: none"> ● すすぎ回数を増やしたり、注水すすぎをおすすめします。 ● 水量を多めに設定してください。 ● 糸くずフィルターを掃除してください。 →P44 ● 「糸くずの付着が気になる衣類」 →P13
	<p>柔軟剤がこぼれ出してしまう</p>	<ul style="list-style-type: none"> ● 柔軟剤投入容器の「MAX.↓」の位置よりも多く柔軟剤を入れていませんか。サイフォン現象により流れ出ます。 →P25
	<p>洗濯の途中なのに運転が止まってしまった</p>	<ul style="list-style-type: none"> ● 中ぶたや上ぶたが閉まっていますか。 ● 脱水時に洗濯・脱水槽の中で洗濯物が片寄っていませんか。 ● お好み設定方法を間違えていませんか。 ● 「槽洗浄」コースを運転中ではありませんか。（長時間つけおきをします。） <p>以上の原因でないときは「こんな表示がでたら」→P60~61をご確認のうえ、お買い上げの販売店にご相談ください。</p>
<p>洗濯・脱水槽の色が変わる</p>	<ul style="list-style-type: none"> ● 乾燥運転をすると洗濯・脱水槽の色が変わる場合がありますが、故障や不良ではありません。 	

故障かな？

こんな表示がでたら

表示／状態	調べるところ	処置
<p>E1 給水しない</p>	<ul style="list-style-type: none"> ● 水栓を開いていますか。 ● 給水口の網にゴミなどが詰まっていませんか。 →P45 ● 凍結していませんか。 →P42 ● 断水していませんか。 ● 井戸水を使っていませんか。 →P5 	<p>一時停止後、異常原因を取り除き、スタートする</p>
<p>E2 排水しない</p>	<ul style="list-style-type: none"> ● 排水ホースを倒していませんか。 ● 排水ホースがつぶれていませんか。 ● 排水ホースが途中で高くなっていませんか。 →P50 ● 排水ホースを排水口に差し込みすぎて、排水ホースの先端がふさがれていませんか。 →P50 ● 排水口(フィルターやトラップ部)に糸くずなどが詰まっていませんか。 →P45 	
<p>U3 脱水しない 乾燥しない</p>	<ul style="list-style-type: none"> ● 洗濯物が片寄っていませんか。 ● 本体が傾いたり、ガタついたりしていませんか。 →P52 ● 排水ホースを排水口に差し込みすぎて、排水ホースの先端がふさがれていませんか。 →P50 ● 排水口(フィルターやトラップ部)に糸くずなどが詰まっていませんか。 →P45 	
<p>U4 運転しない(一時停止している)</p>	<ul style="list-style-type: none"> ● 上ぶたが開いていませんか。 	
<p>H 上ぶたが開かない</p>	<ul style="list-style-type: none"> ● 乾燥中に一時停止していませんか。 ● 乾燥中に電源を切って、もう一度電源を入れていませんか。 	<p>槽内の温度を下げています。 🔒 が消灯するまで、しばらくお待ちください。 →P10</p>
<p>U6 洗いのときに風呂水を正しく吸水しない 異常報知しても、自動的に水道水に切り換わり運転を継続します。</p>	<ul style="list-style-type: none"> ● 吸水つぎ手は風呂水吸水口に確実に差し込まれていますか。 →P38 ● 風呂水吸水ホースを巻いたまま使用していませんか。 →P38 ● 風呂水吸水ホースの折れ曲がり・つぶれ・変形・破れ・ひび割れがありませんか。 ● 風呂水吸水ホースの最も高い位置から水面までの高さが1.2m以上ありませんか。 →P38 ● 浄化フィルターやポンプフィルターにゴミがたまっていますか。 →P46 ● 浄化フィルターが浴槽の水中に入っていますか。 ● 浴槽の中に残り湯がありますか。 ● 発泡性のある入浴剤を使っていませんか。 →P39 ● お買い上げ後、初めて風呂水を使うとき、呼び水をしましたか。 →P39 	<p>運転終了後、異常原因を取り除く</p>
<p>洗いすぎ1 風呂水を正しく吸水しない 選んでいる風呂水表示を点滅しながら、自動的に水道水に切り換わり運転を継続します。</p>		
<p>U7 乾燥が不十分</p>	<ul style="list-style-type: none"> ● 乾燥フィルターが目詰まりしていませんか。 →P43 ● 乾燥フィルターが正しく取り付けられていますか。 	

表示／状態	調べるところ	処置
U8 乾燥容量がオーバー (容量により自動で一時停止する場合があります。) U8	<ul style="list-style-type: none"> 洗濯物を入れすぎていませんか。 ぬれた洗濯物を脱水しないまま乾燥運転を始めませんでしたか。 	一時停止後、洗濯物を減らし、スタートする ぬれた洗濯物は、脱水してから乾燥する
U→A3 乾燥運転しない U→A3	<ul style="list-style-type: none"> 洗濯・脱水槽に水が残っていませんか。 ぬれた洗濯物を脱水しないまま乾燥運転を始めませんでしたか。 	排水→脱水し、乾燥する
U→C1 運転しない U→C1	<ul style="list-style-type: none"> 乾燥フィルターが正しく取り付けられていますか。 	一時停止後、乾燥フィルターをセットし、スタートする
UL 上ぶたが開かない UL	<ul style="list-style-type: none"> チャイルドロックを設定していませんか。 →P10 	
Ud 運転後表示する Ud	<ul style="list-style-type: none"> 凍結防止(残水排水)設定をしていませんか。 →P42 	
その他の表示 E→41 E→42 E→45 E→46 E7 E9 EA Ed EF EP EU など	制御部品の点検や修理が必要です。 電源プラグをコンセントから抜き、水栓を閉じてお買い上げの販売店に連絡し、点検・修理を依頼してください。	

修理を依頼する前に 初期化をお試しください

本体が、外部からの雑音や妨害ノイズの影響を受けて、正常に作動しない場合があります。次の手順に従い初期化を行ってください。購入時の設定内容に戻ります。ただし、乾燥度合いの調節→P15、自動設定水量の調節→P41は解除されません。

初期化の方法

- 1 **電源を入れる**
- 2 **約6秒間タッチし続ける**
・「ピー」と鳴り、初期化が完了
- 3 **電源を切る**



もう一度電源を入れて、動作を確認してください。

なお、異常があるときは、内部をさわらずに電源プラグをコンセントから抜き、水栓を閉じてお買い上げの販売店、または当社 修理相談窓口 →P64にご連絡ください。

お願い





- 故障などで、洗濯途中の洗濯物を長期間放置すると色落ち、色移りすることがあります。洗濯物は手洗いなどをしてください。

こんな表示がでたら

別売部品

お買い上げの販売店でお求めください。

希望小売価格は2021年5月現在

部品名	部品コード・品番	希望小売価格
大物洗い用洗濯ネット 	CN-3 301 0 2169 20500	3,850 円 (税込)
風呂水吸水ホース 	【4m】 0030808726 【7m】 0030808726A	2,200 円 (税込) 2,420 円 (税込)
フィルター(細)・(粗) (消耗部品) (風呂水吸水ホース) 	【細】 6351192234 【粗】 6351192241	220 円 (税込) 220 円 (税込)
乾燥フィルター (消耗部品) 	0030814596	2,420 円 (税込)
糸くずフィルター (消耗部品) 	LINT-53 0030814603	880 円 (税込)
洗濯槽クリーナー 	SWCLEAN-1 S0480002	2,200 円 (税込)
洗濯機トレイ 露付きによる床のぬれ防止用に 幅 660 × 奥行 660 × 高さ 32mm (外寸) 	TRAY-5 301 2 4134 21400	7,700 円 (税込)
ホースバンド (排水ホース用) 	301 2 3341 19900	220 円 (税込)
真下排水パイプ 排水口が本体真下中央部に あるときに  真下排水パイプ 接着剤  ホースバンド  クッション 	● HW-PIPE-2 (商品扱い) ● SW-PIPE-1 (サービス扱い) 301 0 3224 00100	1,320 円 (税込)
高さ調整脚 (4 個セット) 真下排水パイプを使用するときに 本体の高さが約 20mm 高くなります。 2 個 (約 40mm) まで重ねられます。 	HW-KYAKU-ASW (商品扱い)	660 円 (税込)
排水ホース補修キット 排水ホースを延長するときに 長さ 1.34m  排水ホース  ホースつぎ手  ホースバンド  接着剤 	S114755	1,870 円 (税込)
給水栓ジョイント 水もれ防止機能付き ※水栓形状によっては、取り付けできないものがあります。 詳しくは、お買い上げの販売店にご相談ください。 	CB-J6 301 0 3470 25000	2,640 円 (税込)
給水延長ホース 	【1m】 301 0 3275 24900 【2m】 301 0 3275 25000 【3m】 301 0 3275 25100	1,870 円 (税込) 2,420 円 (税込) 2,860 円 (税込)

保証とアフターサービス

保証書(別添付)

お買い上げの販売店で発行しますので、「販売店・お買い上げ日」などの記入をお確かめのうえ、内容をよくお読みの後、大切に保管してください。

保証期間は、お買い上げ日より1年間です。

修理を依頼される時

➔ P60~61に従って調べてください。直らないときは内部機構をさわらずに電源プラグをコンセントから抜き、水栓を閉じ、お買い上げの販売店にご相談ください。

ご連絡いただきたい内容	
製品名	電気洗濯乾燥機
品番	
お買い上げ日	年 月 日
お名前	
ご住所・電話番号	
故障の内容	できるだけ具体的に

◆保証期間中は

保証書の規定に従って、販売店が修理させていただきます。

◆保証期間をすぎている場合は

修理により使用できる場合は、ご要望により有料で修理させていただきます。

◆保証期間内であっても、お客さまの誤使用で故障した場合は、有料修理となります。

◆修理料金の仕組み

修理料金は、次の内容で構成されています。

技術料	診断、修理、調整、点検などの費用です。
部品代	修理により使用した部品および補助材料代です。
出張料	ご依頼により、技術者を派遣する費用です。

補修用性能部品の保有期間

電気洗濯機の補修用性能部品の保有期間は、製造打ち切り後6年です。

- 補修用性能部品…その製品の機能を維持するために必要な部品

外国での保証は

この商品を使用できるのは、日本国内のみで、国外では使用できません。また、アフターサービスもできません。

This appliance is designed for domestic use in Japan only and can not be used in any other countries. No servicing is available outside of Japan.

転居される時

転居によりお買い上げの販売店のアフターサービスが受けられなくなる場合は、事前に販売店にご相談ください。

一般家庭用以外の目的でご使用になるとき

美容院、美容院、ホテルなどでの業務用使用、寮や病院など共同使用により1日の使用時間が一般家庭に比べて多い場合は、短期間で部品（モータ、軸受などの機構部品）の交換が必要になることがあります。また、耐久年数も減少します。

このようなご使用は、保証期間の対象になりません。

お買い上げの販売店にご相談のうえ、業務用機器をお使いになることをおすすめします。

仕様

仕様は製品改良のため、予告なく変更することがあります。

品番	AQW-TW11M	AQW-TW10M	AQW-TW9M
種類	電気洗濯乾燥機		
洗濯方式	うず巻式		
乾燥方式	排気式		
外形寸法	幅620×奥行665×高さ1060(mm)		
製品質量	60kg		
電源	100V・50Hz-60Hz共用		
電動機の定格消費電力	370W(50Hz-60Hz)	350W(50Hz-60Hz)	350W(50Hz-60Hz)
電熱装置の定格消費電力	670W(50Hz-60Hz)		
乾燥時定格消費電力	830W【30℃】(50Hz-60Hz)		
標準洗濯容量	11.0kg(乾燥布質量)	10.0kg(乾燥布質量)	9.0kg(乾燥布質量)
標準脱水容量	5.5kg(乾燥布質量)	5.0kg(乾燥布質量)	4.5kg(乾燥布質量)
標準乾燥容量	5.5kg(乾燥布質量)	5.0kg(乾燥布質量)	4.5kg(乾燥布質量)
標準水量	59L	55L	53L
標準使用水量(標準コース)	115L	105L	97L
使用水道水圧	0.03~1MPa(0.3~10kgf/cm ²)		
運転音(約)	洗い時：37dB	脱水時：38dB	乾燥時：42dB

風呂水ポンプ(本体搭載)

揚水量	10L/分(吸い上げ高さ1.2m・ホース4mのとき)
-----	----------------------------

- 品番の()内記号は色記号です。
- 待機時消費電力(電源を「切」にした状態の電力)は、^{ゼロ}0 です。
- 標準洗濯・脱水・乾燥容量は、JIS(日本産業規格)で規定された布地で乾燥状態の場合です。

お客さまご相談窓口

■まずはお買い上げの販売店へ…



家電商品の修理のご依頼やご相談および部品のご購入は、お買い上げの販売店へお申し出ください。
転居や贈答品でお困りの場合は、下記の相談窓口にお問い合わせください。

家電商品についての全般的なご相談

〈アクア株式会社〉

受付時間：(365日) 9:00～18:30

総合相談窓口



固定電話  0120-880-292
 携帯電話・PHS  0570-040-292 (有料)
 FAX  0570-013-790 (有料)

家電商品の修理サービスについてのご相談

〈アクア株式会社〉

受付時間：月曜日～金曜日 9:00～18:30
 土曜・日曜・祝日 9:00～17:30

修理相談窓口

固定電話  0120-778-292
 携帯電話・PHS  0570-030-292 (有料)

お客さまご相談窓口におけるお客さまの個人情報のお取り扱いについて

お客さまご相談窓口でお受けした、お客さまのお名前、ご住所、お電話番号などの個人情報は適切に管理いたします。また、お客さまの同意がない限り、業務委託の場合および法令に基づき必要と判断される場合を除き、第三者への開示は行いません。なお、お客さまが当社にお電話でご相談、ご連絡いただいた場合には、お客さまのお申し出を正確に把握し、適切に対応するために、通話内容を録音させていただくことがあります。

<利用目的>

- お客さまご相談窓口でお受けした個人情報は、商品・サービスに関わるご相談・お問い合わせおよび修理の対応のみを目的として用います。なお、この目的のためにアクア株式会社および関係会社で上記個人情報を利用することがあります。

<業務委託の場合>

- 上記目的の範囲内で対応業務を委託する場合、委託先に対しては当社と同等の個人情報保護を行わせると共に、適切な管理・監督をいたします。個人情報の取り扱いについての詳細は、当社ホームページをご覧ください。 <https://aqua-has.com/privacy/>

廃棄時に ご注意願います

家電リサイクル法では、お客さまがご使用済みの洗濯機を廃棄される場合は、収集・運搬料金と再商品化等料金(リサイクル料金)をお支払いいただき、対象品を販売店や市町村に適正に引き渡すことが求められています。

愛情点検 長年ご使用の洗濯機の点検を！



こんな症状はありませんか

- 電源コード・プラグが異常に熱い。
- 洗濯・脱水槽が止まりにくい。
- 水もれがする。(ホース、マジックつぎ手)
- こげくさい臭いや運転中に異常な音や振動がする。
- 本体にさわるとビリビリ電気を感じる。
- その他の異常や故障がある。

ご使用中 中止

このような症状のときは、故障や事故の防止のため、スイッチを切り、コンセントから電源プラグを抜き、水栓を閉じて必ず販売店に点検をご相談ください。



この製品は法律で表示を義務づけられた特定の化学物質^[注1]を含有していません^[注2]。
 (JIS C 0950「電気・電子機器の特定の化学物質の含有表示方法」に従って表示しております)
 [注1]「鉛及びその化合物」、「水銀及びその化合物」、「カドミウム及びその化合物」、「六価クロム化合物」、「ポリプロモビフェニル」及び「ポリプロモジフェニールエーテル」の6種類の化学物質
 [注2] 対象の化学物質の含有率が基準値以下であることを意味します。また、除外項目は対象としておりません。
<https://aqua-has.com/about/j-moss/>

アクア株式会社

〒103-0012 東京都中央区日本橋堀留町1丁目11番12号

品番	
お買い上げ日	年 月 日
お買い上げ店名	電話 () -

0030517616