

コイン式 全自動電気洗濯機 **屋内専用**

品番 MCW-C45



このたびはコイン式全自動電気洗濯機をお買い上げいただき、まことにありがとうございました。

この取扱説明書をよくお読みになり、正しくご使用ください。

保証書は必ず記入事項を確かめて、販売店からお受取りのうえ、取扱説明書とともに大切に保管してください。

もくじ

安全上のご注意	2~3
ふたロックと解除方法	4
各部のなまえ(付属品)	
操作パネル部の説明	5
据え付け	6~8
● 据え付け場所	
● 水平に設置する	
● アース	
● 排水ホースカバー	
● 排水ホースが長すぎる場合	
● 排水ホースの取り付け	
● 排水ホースの付け換え	
● 排水口	
● マジックつぎ手の取り付け	
● 給水ホースの取り付け / 取りはずし	
● ホースの延長	
モニタースイッチの利用	9
● モニタースイッチとして	
● サイクルカウンタースイッチとして	
使用料金の変更	10~11
設定の変更	12
試運転をする	13
凍結の恐れのあるときは	14
すすぎについて	
お手入れ	15
● 洗濯・脱水槽	
槽洗浄コース(モニタースイッチ 06)	
洗濯槽クリーナー	
● 本体 ● 給水ホース接続口	
洗濯のしかた	16~17
● 洗濯物の重さのめやす	
● 運転の順序と所要時間	
修理を依頼するまえに	18~21
次の場合は異常ではありません	20~21
別売部品	22
保証とアフターサービス	23
仕様	

上手に使って上手に節電

安全上のご注意

このマークの中の数字は、説明のあるページを示しています。

お使いになる人や他の人への危害、財産への損害を未然に防止するため、必ずお守りいただくことを説明しています。

※お読みになった後は、お使いになる方がいつでも見られるところに必ず保管してください。

■誤った使いかたをしたときに生じる危害や損害の程度を次の表示で区分し、説明しています。

警告 死亡や重傷を負うことが想定される内容です。

注意 傷害や物的損害の発生が想定される内容です。

■お守りいただく内容の種類を次の表示で区分し、説明しています。

○ してはいけない「禁止」内容のものです。

● 必ず実行していただく「強制」内容のものです。

オーナーの方へ

- 「安全上のご注意」の中でご使用になる方への項目は、製品にも注意ラベルで表示してあります。お客さまや他の人々への危害や損害を未然に防止するため、注意事項を守ってお使いいただけるよう管理・指導をしてください。
- 製品に表示している注意ラベルの破れ・はがれ、また絵や文字が見えにくくなった場合には、お買い上げの販売店で新しい注意ラベルをお買い上げいただき、必ず貼り替えてください。

警告

○ 幼児には洗濯・脱水槽をのぞかせない
本体の近くに台などを置かない
(洗濯・脱水槽に落ちる、けがの原因)

○ 回転中の洗濯・脱水槽に手などを入れない
完全に止まるまでは、絶対に触らないでください。
(けがの原因)

特にお子さまにはご注意ください

○ 絶対に分解・修理・改造はしない
(火災・感電・けが・水もれの原因)
修理はお買い上げの販売店や別紙「お客さまご相談窓口」に記載の当社「修理相談窓口」にお問い合わせください。
修理を依頼するまえに 18~21

○ 火気を近づけない
ローソク、タバコ、蚊取り線香など
(火災・変形の原因)

○ ライター・火気のあるものをポケットなどに入れて一緒に洗濯しない
(火災・変形の原因)

○ お手入れなどで直接水をかけたり、浴室や風雨にさらされる場所に置かない
(感電・火災・故障・変形の原因)

○ 引火物を洗濯・脱水槽に入れない
灯油・ガソリン・ベンジン・シンナー・アルコールなどやそれらの付着した洗濯物を絶対に入れたり近付けないでください。
(爆発や火災の原因)

○ ふたロック付近に磁石など磁気を帯びたものを近づけない
(上ぶたが開いた状態でも洗濯・脱水槽が回転する原因)

○ ロックされた状態の上ぶたを無理に開けない
(上ぶた・ロック機構の破損、けがの原因)

○ 上ぶたはゆっくり閉める
(手や指をはさみ、けがの原因)

● 排水ホースの付け換え時には必ず手袋をする
(けがの原因)

● コントロールカバー取り外し時には必ず手袋をする
(けがの原因)

● 動かない・煙が出た・変な臭いがするなどの異常を感じたら、電源プラグをコンセントから抜き、すぐ販売店で点検・修理を依頼する
(感電・漏電・ショートによる火災の原因)

警告

電源コードや電源プラグの取り扱い

- 傷んだ電源コードや電源プラグ、コンセントの差し込みがゆるい場合は使用しない
(感電・ショート・発火の原因)
- 傷付けない、破損しない、無理に曲げない、たばねない、重い物をのせたり、はさみ込まない
(破損して、火災・感電の原因)
- めれた手で抜き差しはしない
(感電の原因)
- 延長コードは使用しない
(火災・感電の原因)
- テーブルタップによるタコ足配線はしない
(火災・感電の原因)

● 定格15A以上・交流100Vのコンセントを単独で使う電源プラグは根元まで確実に差し込む
(火災・感電の原因)

定期的に電源プラグを乾いた布で拭く
(ほこりがたまると湿気などで絶縁不良になり火災の原因)

● お手入れの際は、必ず電源プラグをコンセントから抜く
(感電・けがをする原因)

● アースを取り付ける
(故障や漏電のときに感電する原因)
必ず電気工事店や販売店に依頼してください。工事費は本体価格には含まれません。

注意

本体について

- 上にのぼったり、物を置かない
(けがや感電の原因)
- 冬期に凍結の恐れのある場所には置かない
- さび・砂鉄の含まれる水は使わない
(井戸水・さびた給水管などの使用は水もれ・故障の原因)

運転前・運転中について

○ 運転中、本体の下に手足を入れない
(けがの原因)

洗濯できないもの

○ ペットの毛が付着したもの

温水について

○ 50℃以上のお湯は使わない
(感電・漏電の原因)

確認すること

● 運転前は水栓を開き、水もれがないか確認する
(水もれの原因)
給水ホースの取り付け

電源コードの取り扱い

● 電源プラグをコンセントから抜くときは、必ず先端の電源プラグを持って引き抜く
(感電・ショートして発火する原因)

● 長期間使わないときは、必ず電源プラグをコンセントから抜く
(絶縁劣化による感電・漏電火災の原因)

○ 防水性のマット・シートや衣類、足拭きマットなどの固くて厚いもの、水を通しにくい繊維製品は、洗い・すすぎ・脱水をしない

(洗濯物が飛び出したり、異常振動でけがをしたり、本体・壁・床などの破損、衣類の損傷などの原因)

＜防水性衣類の確認方法＞

衣類に口を当て、息を吹き付けて息が通らない場合は、防水性衣類です。

例

足拭きマットなど固くて厚いもの、寝袋、オムツカバー、サウナスーツ、ウエットスーツ、雨ガッパ、カーベット、スキーウェア、ウインドブレーカー、自転車・バイク・自動車などのカバー、防水シート その他(防水性の水を通しにくいもの)

脱水のご注意

■普通の洗濯物を脱水した場合
洗濯・脱水槽の穴から洗濯物の水は洗濯・脱水槽の穴から抜け出る

■防水性の衣類や繊維製品を脱水した場合
洗濯・脱水槽が回転しても水が防水性の衣類や繊維製品から出られないため、水が片寄って大振動を引き起こす

防水性の衣類や繊維製品
洗濯・脱水槽が高速回転しても水が防水性の衣類や繊維製品から出られないため、水が上に移動して大きな振動とともに飛び出る

お願い

- 雷が発生したときは、早めに電源プラグをコンセントから抜いてください。落雷により故障することがあります。
- 上ぶたが破損した場合、洗濯・脱水槽回転中にふたロックされない場合、脱水中にふたロックを解除しても洗濯・脱水槽が回転している場合は、直ちに使用を中止し、修理を依頼してください。

ふたロックと解除方法

「洗濯槽シャワー」「洗い後の脱水～運転終了」時は、ふたロックがかかります。

- ふたロック中は「ふたロック●」が点灯します。

ふたロック



を押すと「ふたロック●」が点滅します。消灯するまでお待ちください。

- 洗濯・脱水槽が停止し、「ふたロック○」が消灯すると上ぶたが開けられます。

各部のなまえ

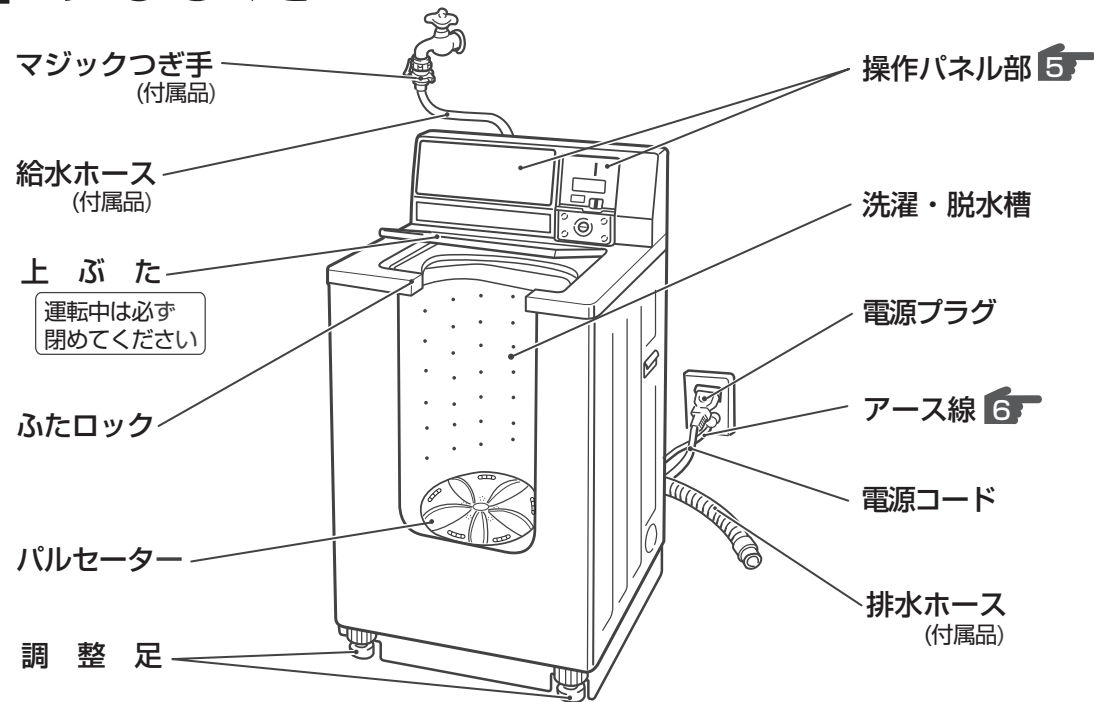

付属品

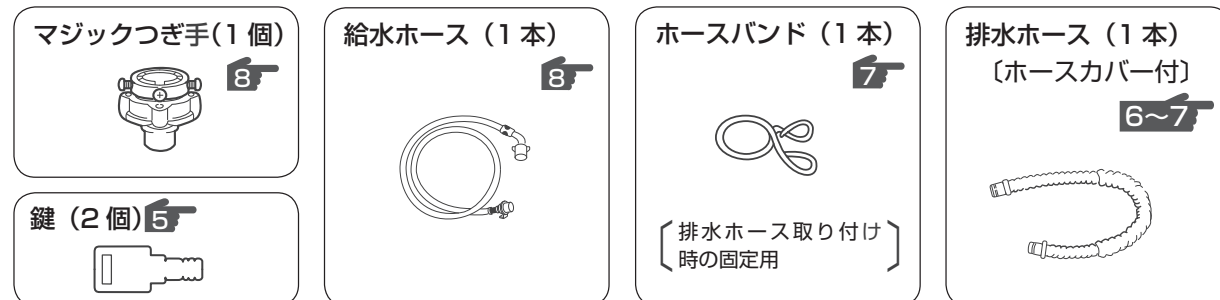

操作パネル部の説明

ソフト剤投入ランプ

ランプの点滅でソフト剤の投入時期をお知らせします。点滅中に「ふたロック解除(一時停止)ボタン」を押し、ふたロックを解除してからソフト剤を直接洗濯・脱水槽に入れてください。(残り時間表示が13～11分のとき)

ソフト剤投入量の目安

水30Lに対し

- ・7 mLタイプ…11mL
- ・10mLタイプ…16mL
- ・20mLタイプ…32mL

デジタル表示

- 電源プラグをコンセントに差し込んだ状態では、表示します。
- 硬貨を投入すると「投入金額」を表示します。使用料金投入5秒後には「残り時間」を表示します。
- 「洗濯槽シャワーボタン」を押すと回転表示します。
- 異常時には、点滅してお知らせします。

50円硬貨投入口

(注) この洗濯機は50円硬貨を使用できません。50円を使用する場合は「50円メカ」(別売)が必要です。

お買い上げの販売店または別紙「お客さま相談窓口」記載の総合相談窓口にご相談のうえ、お買い求めください。取り付け方法は、「50円メカ」の取扱説明書をご覧ください。

金額/運転中表示ランプ

- 「金額」ランプ点灯中は、硬貨投入金額を表示します。
- 「運転中」ランプ点灯中は、残り時間を表示します。

進行表示ランプ

現在運転中の行程を点滅、残りの行程を点灯で表示します。

(例) 洗い中の場合

洗い●すすぎ●脱水●

● 点滅 ● 点灯

100円硬貨投入口

使用料金表示プレート

ふたロックランプ

- 点灯…ふたロック
- 点滅…ふたロック解除中
- 消灯…ふたロック解除

洗濯槽シャワーボタン

- 洗濯・脱水槽をあらかじめ洗うときに押します。
- 硬貨投入後、10秒以内にこのボタンを押すとデジタル表示を回転表示しながら、洗濯・脱水槽を30秒間洗います。

錠(鍵穴)

コイン返却口

100円硬貨投入口に100円以外のコインを入れた場合、返却口より返却されます。(注) おつりは返却されません。

ふたロック解除(一時停止)ボタン

ふたロック中に押すとふたロックを解除します。

コインボックス

投入された硬貨を収納します。

硬貨の回収

- 1 錠(鍵穴)に付属の鍵を差し込んで、押しながら時計方向に90度回して、錠をはずす。
- 2 鍵を持ってコインボックスを手前に引き出す。
- 3 回収後コインボックスを元へ戻し、鍵を押しながら反時計方向に90度回して施錠する。

で注意

- コインボックス収納部から手を入れて、コイン装置に触れないでください。故障の原因になります。
- 硬貨の収納枚数は約200枚です。早めに回収してください。

据え付け ①

この据え付け方どおりに設置・取り付けをしないと事故・損害を生じても当社は一切責任を負えません。

洗濯機の据え付け時(初めてお使いになるとき)、排水ホース接続口から少々の水が出る場合がありますが、工場での性能テスト時の残水で、故障や不良ではありません。

据え付け前… 電源プラグをコンセントに差し込まないでください。

据え付け後… 必ず試運転を行い、水もれや異常音が発生しないか確認してください。

据え付け場所

- しっかりした水平な床面
(床面が弱かったり、傾いた所では異常な振動や音が生じます。)

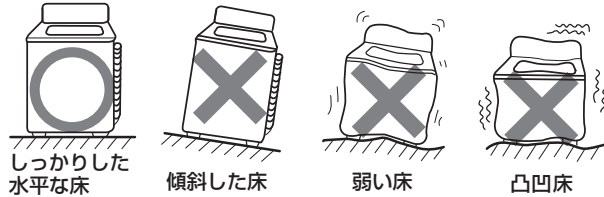

- 湿気の少ない場所
- 冬期に凍結の恐れのない場所
- 給水・排水の便利な場所
- 雨・直射日光のあたらない場所

水平に設置する

1 水準器、またはおもりをつけた糸を、図のように下げて、水平度を確認する。

- 糸と洗濯機の前面及び側面のすき間が上下同じなら水平です。

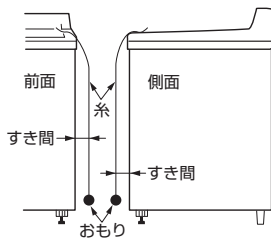

2 水平でないときは、ロックナットをゆるめ、調整足を回して、調整する。

3 調整が終わったら、ロックナットを回して、しっかり締め付ける。

4 本体の対角を押さえて、ガタつきがないか確認する。

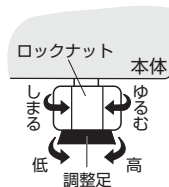

アース (アース工事は有料です)

警告

- ! 万一の感電防止のため、アース線を確実に取り付けます。また、漏電ブレーカーの取り付けをお勧めします。(詳しくはお買い上げの販売店、または電気工事店にご相談ください) アースの付けは必ず電源プラグをコンセントから抜いて行ってください。設置場所変更の際にもアースの取り付けを必ず行ってください。

コンセントにアース端子がある場合

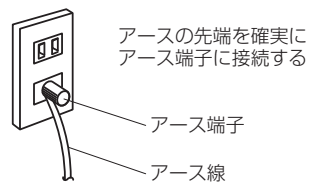

コンセントにアース端子がない場合

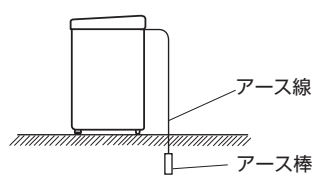

法令により電気工事士によるD種接地工事が必要です。お買い上げの販売店、または当社「総合相談窓口」にご相談ください。

お願い ガス管、電話線や避雷針、水道管には接続しないでください。(法令などで禁止されています。)

排水ホースカバー

排水ホースが床面に接触する場合、排水ホースカバーを接触する部分に移動させてご使用ください。(排水ホースの破れを防ぐためです)

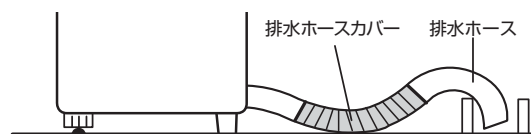

排水ホースが長すぎる場合

ホースを斜めに切ってください。

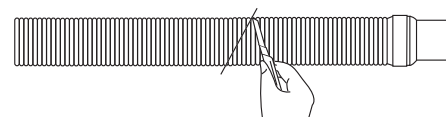

(排水口までの距離に応じて切ってください。)

注意 排水ホースの取り付けは、下図をご覧のうえ、確実に行ってください。正しく取り付けないと、使用中に排水ホースが抜け、水もれの原因になります。

排水ホースの取り付け

1 排水ホースを接続口に「コツン」と当たるまで差し込む。さらに「パチッ」と音がするまで差し込む。

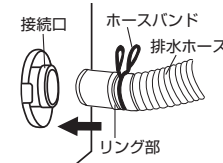

接続口と排水ホースのリング部とのすき間は、約3mmになっているか確認してください。

2 ホースバンドをリング部より本体側いっぱい移動して止める。

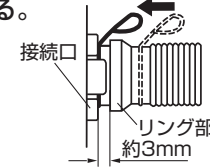

排水口

排水口に差し込む場合は、ホースの先端を斜めに切ってから排水口に差し込んでください。排水時の水の力や振動などで動く場合があるため、排水口にしっかり差し込み、抜けないことを確認してください。

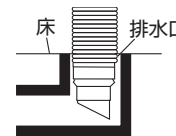

排水口がエルボの場合

お買い上げの販売店または別紙「お客様ご相談窓口」記載の「総合相談窓口」にご相談のうえ、排水ホース組立とホースバンドをお買い求めください。

1 購入した排水ホースに付け換える
• 上記 排水ホースの取り付け参照

付属の排水ホースのホースカバーを必ず取り付けてください。

2 排水ホース先端部をエルボにしっかり差し込み、ホースバンドで確実に固定する。

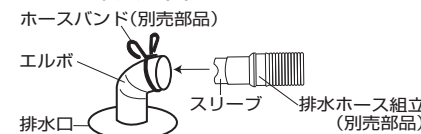

注意

本体下の排水口に直接排水ホースを接続することは、内部の回転部品に接触し、ホースの破れや異常音の原因になりますので絶対におやめください。



内部の排水ホースを直接、排水口に入れない

排水ホースの付け換え

排水場所によって、左右及び後部左の3箇所につけ換えができます。

電源プラグをコンセントから抜き、けがを防ぐために必ず手袋をつけて行ってください。

- 1 電源プラグをコンセントから抜く。
- 2 洗濯機の後カバーをはずす。
- 3 排水ホース付け換え側の排水口キャップをはずす。
- 4 ホースバンドをずらし、コックから内部排水ホースを引き抜く。内部排水ホースからホースバンドをはずす。
- 5 接続口のツメを片方ずつ押さえて、内部排水ホースをフレームの外側に抜き出す。
- 6 付け換え側の穴に外側から内部排水ホースを通し、接続口の凸部をフレームの角穴部に合わせて、接続口のツメをフレームに確実にはめ込む。
- 7 ホースバンドを内部排水ホースに通してからコック凹部と内部排水ホース凸部が合うように、内部排水ホースを差し込み、ホースバンドで確実に固定する。
• 間違えて取り付けると、排水ホースに傷がついて水もれします。
- 8 後カバーを取り付け、排水口キャップをフレームに取り付ける。

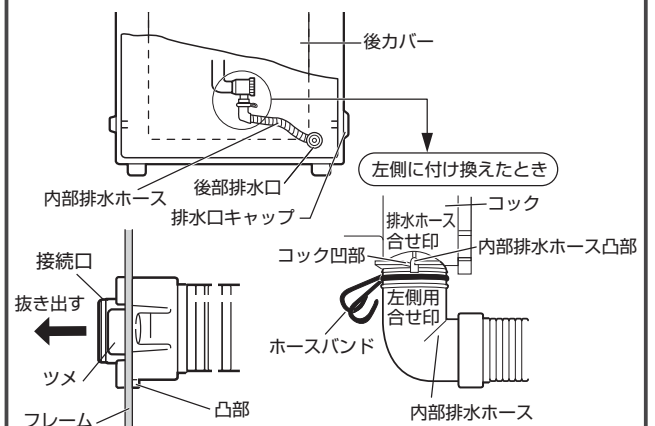

据え付け②

マジックつぎ手の取り付け

水栓形状

水栓が合わないときは、お買い上げの販売店、水道工事店または別紙「お客さま相談窓口」記載の当社「総合相談窓口」にご相談ください。

横水栓 オートストッパー水栓(洗濯機用)

※オートストッパー水栓にはマジックつぎ手は不要です

角口栓

16mm以上必要です

万能ホーム水栓 **自在水栓**

ここから水もれの恐れがあります

カップリング横水栓

取り付けができてストップバーが付いていないと使えません

給水栓ジョイントCB-J6(別売)をご利用ください。

1 ネジ4本をゆるめ、マジックつぎ手のゴムパッキンと蛇口の先端を垂直に押し当てる。

蛇口の口径が大きいときは、つぎ手リングを取り出す。

ゴムパッキン

ネジ

締め付けボディアの締めしろ(約4mm)

注意 ラベル

締め付けボディ

2 蛇口の先端がマジックつぎ手の中心になるように、ネジを均等にしっかり締め付ける。

壁側になるネジは前もって調整しておくとう便利です。

2

締め付け後(約2mm以下)

3

締め付けボディ

3 注意ラベルをはがし、締め付けボディを回して、締めしろが約2mm以下になるまで強く締め付ける。

● ゴムパッキンを水栓に強く押し当て水もれを防ぐためです。

ご注意

- 長期間の使用でゆるみが生じる場合があります。その場合は取り付け直してください。
- 今までお使いのマジックつぎ手があるときでも、必ず付属のマジックつぎ手に取り換えてください。
- 設置し直しのときは、給水ホースの本体側も確実に締め付け直してください。

給水ホースの取り付け/取りはずし

取り付け方

水栓側

- 1 スリーブを引き下げたままで、マジックつぎ手に差し込む。
 - 2 スリーブをはなし、「パチン」と音がするまで十分に差し込む。
 - 3 ロックレバーがかかっているのを確認した後、ホースを下へ引き、完全に取り付けができていないか確認する。
-

本体側

給水ホースの袋ナットを給水口に傾きのないように確実に締め付けてください。

※給水ホースを接続後、水栓を開き、マジックつぎ手や給水口より水もれがないか確認してください。

取りはずし方

水栓を閉めるだけでは水が飛び散ります。次の手順を必ずお守りください。

- 1 水栓を閉める。
- 2 通電したまま、本体裏側の「モニタースイッチ」を押して、給水表示にし、約5秒間洗濯・脱水槽内に水を送る。
 - 給水ホース内の水圧を下げるためです。

3 再び、「モニタースイッチ」を押して表示にする。

水栓側

ロックレバーを押しスリーブを引き下げてホースをはずし、バケツなどでホースから出る水を受ける。

本体側

袋ナットをゆるめてはずす。

ホースの延長

排水ホース、給水ホースともお買い上げ販売店にご相談のうえ、専用の延長ホースをお買い求めください。

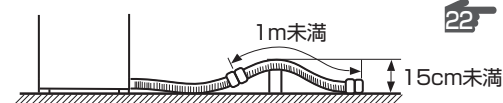

※排水ホースの長さとお敷居を越える場合の高さは、下表に従ってください。

ホースの状態	ホースの高さ	延長ホースの長さ
途中で高くなる場合	15cm未満	1m未満
途中で高くない場合	-	3m未満

モニタースイッチの利用

図のように、コントロールカバーの右上に、「モニタースイッチ」があります。下記のような場合に利用できます。ドライバーやボールペンなどの先で「モニタースイッチ」を押してください。

モニタースイッチとして

- 各部品の故障診断のとき
- 試運転をする、または試運転をやめたいとき
- 洗濯・脱水槽に水をためて、槽の洗浄をしたいとき

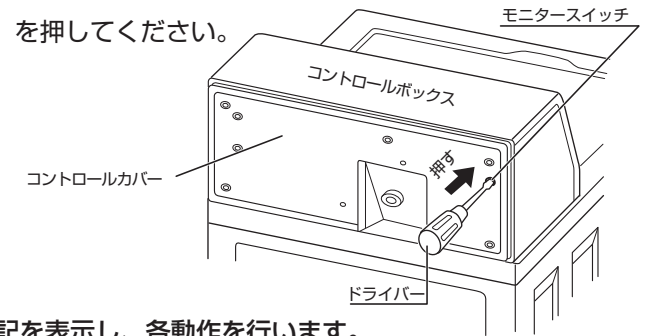

「モニタースイッチ」を押すごとに、デジタル表示に下記を表示し、各動作を行います。

表示	動作内容	動作時間
RR	運転の取り消し	—
01	給水⇒洗い(1分)	約4分間
02	排水	約2分間
03	排水⇒脱水(4分)	約5分間
04	洗剤自動投入 <small>ご注意: 下記参照</small>	約50秒間
05	バルセーター回転	約1分間
06	槽洗浄(試運転)	約12分間
07	検査表示	約1分間
08	水位自動設定	—
09	1/10回注水すぎ有無設定	—
0A	高濃度クリーン洗浄有無設定	—

- 各動作は1回押しでON、2回目でOFFをRR~0Aまで繰り返します。通常は、04表示しません。
- 各動作所要時間後は、0になりまます。

ご注意

- 通常の運転中に「モニタースイッチ」を押すと運転を中止します。
- 通常の運転中は、取り消す場合以外は「モニタースイッチ」を押さないでください。
- 04は、助剤タイプ設定 12を「4-1」(洗剤投入あり)または「4-2」(ソフト剤投入あり)にし、上ぶたを開けた場合のみ表示します。表示3秒後に洗剤(またはソフト剤)を投入します。詳しくは、洗剤自動投入器の取扱説明書をご参照ください。
- 08 09 0Aを設定する場合 08 09 0Aの状態「洗濯槽シャワーボタン」を約10秒間押し続けてください。設定後は、「モニタースイッチ」を1回押しして表示を0に戻してください。設定を解除したいときは、08 09 0Aの状態「洗濯槽シャワーボタン」を約10秒間押し続けてください。尚、24時間以上停電の場合、設定は解除されます。
- 09を設定すると10回に1回、すすぎ行程が注水すぎになり、すすぎ効果により洗濯・脱水槽が汚れにくくなります。

サイクルカウンタースイッチとして(総運転回数を調べるとき)

「モニタースイッチ」を5秒間押し続けると、デジタル表示に3桁の数字を表示(一から百の位)し、続いて3桁の数字を表示(千から十万の位)します。各10秒間ずつ表示します。

例…運転回数が1354回の場合
 354 … 最初に一から百の位を表示
 001 … 後に千から十万の位を表示
 すずぎランプが点灯
 洗いランプが点灯

ご注意

運転回数を累積して表示します。クリアはできません。

使用料金の変更 ①

使用料金の変更をするときは、「モニタースイッチ」を押し、コントロールボックス内の「赤色ボタン(金額ボタン)」(後面)を押してください。変更される場合には、お買い上げの販売店または別紙「お客さまご相談窓口」記載の「総合相談窓口」へご相談ください。

この洗濯機はあらかじめ200円用に設定しています。

- 1 電源プラグを、必ずコンセントから抜く。
- 2 コントロールボックス後面の特殊ネジ10本をはずし、コントロールカバーをはずす。
・けがを防ぐために必ず手袋をしてください。

特殊ネジをはずす工具は、お買い上げの販売店または別紙「お客さまご相談窓口」記載の「総合相談窓口」へご相談のうえ、お買い求めください。

- 3 (例)使用料金を200円(初期設定)⇒300円に変更する場合

- ① 電源プラグをコンセントに差し込む。
- ② 「モニタースイッチ」(後面)を押し、デジタル表示に「**999**」を表示させる。
- ③ 「赤色ボタン(金額ボタン)」(後面)を押すと設定されている金額「**200**」が点灯表示する。
- ④ 「ふたロック解除ボタン」(前面)を押し、デジタル表示に「**300**」を点滅表示させる。
デジタル表示切替
200 ⇒ 300 ⇒ 400 ⇒ 500 ⇒ ---
- ⑤ 「赤色ボタン(金額ボタン)」(後面)を押すとデジタル表示の「**300**」が点滅⇒点灯表示に切り替わる。
- ⑥ 「モニタースイッチ」(後面)を押し、デジタル表示に「**0**」を表示させる。
- ⑦ 設定料金300円を投入して、使用料金変更の確認をする。

・硬貨投入すると、「金額表示ランプ」が点灯します。規定料金に達すると、「金額表示ランプ」と「運転中表示ランプ」が点灯します。(約5秒後に「運転中表示ランプ」のみが点灯し、「残り時間」を表示します。)

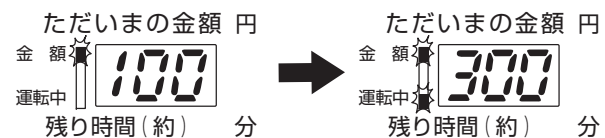

・運転を途中で終了するには

- ⑧ 「使用料金表示プレート」を貼り替える。

各使用料金表示プレートは別売です。お買い上げの販売店または別紙「お客さまご相談窓口」記載の「総合相談窓口」にご相談のうえ、お買い求めください。

- ⑨ コントロールカバーを取り付ける。

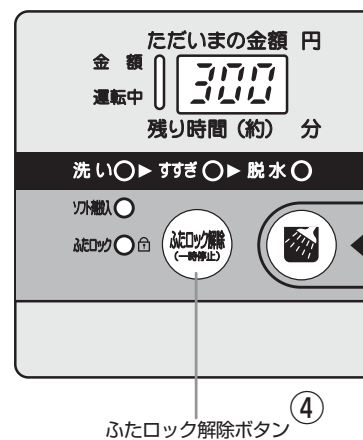
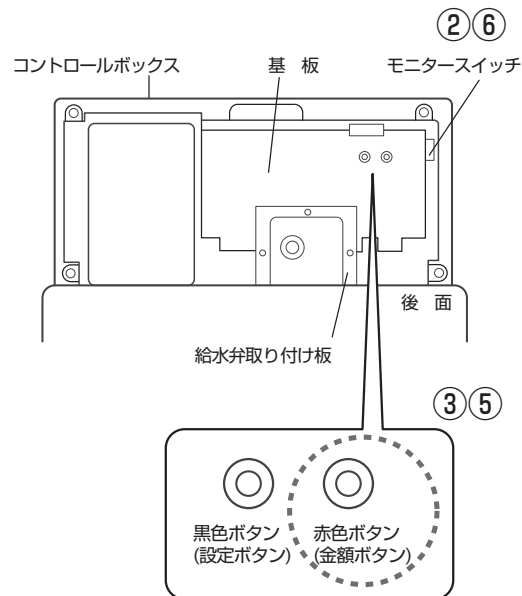
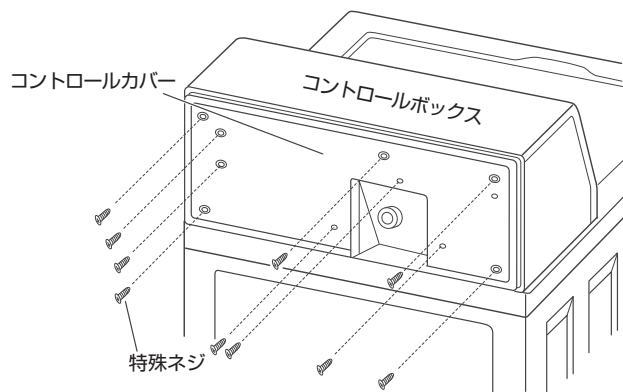

使用料金の変更 ②

別売の「50円メカ」を取り付けると50円硬貨と100円硬貨の組み合わせにより150円・200円・250円・300円・350円・400円・500円の使用料金が設定できます。

- 1~2の操作については、P10を参照ください。

- 3 (例)別売の「50円メカ」を取り付け使用料金を200円(初期設定)⇒350円に変更する場合

- ① 電源プラグをコンセントに差し込む。
- ② 「モニタースイッチ」(後面)を押し、デジタル表示に「**999**」を表示させる。
- ③ 「赤色ボタン(金額ボタン)」(後面)を押すと設定されている金額「**200**」が点灯表示する。
- ④ 「ふたロック解除ボタン」(前面)を押し、デジタル表示に「**350**」を点滅表示させる。
デジタル表示切替
200 ⇒ 250 ⇒ 300 ⇒ 350 ⇒ 400 ⇒ 500 ⇒ --- ⇒ 150
- ⑤ 「赤色ボタン(金額ボタン)」(後面)を押すとデジタル表示の「**350**」が点滅⇒点灯表示に切り替わる。
- ⑥ 「モニタースイッチ」(後面)を押し、デジタル表示に「**0**」を表示させる。
- ⑦ 設定料金350円を投入して、使用料金変更の確認をする。

・硬貨投入すると、「金額表示ランプ」が点灯します。規定料金に達すると、「金額表示ランプ」と「運転中表示ランプ」が点灯します。(約5秒後に「運転中表示ランプ」のみが点灯し、「残り時間」を表示します。)



・運転を途中で終了するには

- ⑧ 「使用料金表示プレート」を貼り替える。

各使用料金表示プレートは別売です。お買い上げの販売店または別紙「お客さまご相談窓口」記載の「総合相談窓口」にご相談のうえ、お買い求めください。

- ⑨ コントロールカバーを取り付ける。

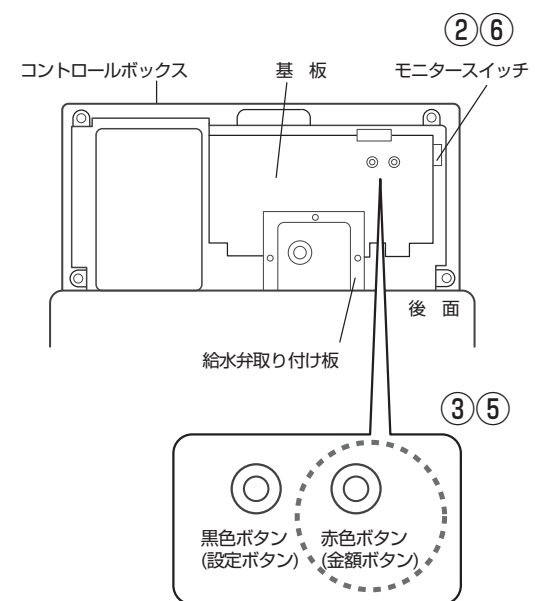

設定の変更

すすぎタイプ、給湯タイプ、助剤タイプ、給湯追加料金、助剤追加料金、50円メカの設定を変更するときは、「モニタースイッチ」を押し、コントロールボックス内の「黒色ボタン(設定ボタン)」(後面)を押してください。

1～2の操作については、P10を参照ください。

3 (例)すすぎタイプを1回目シャワー+2回目ため(初期設定)⇒1回目ため+2回目ために変更する場合

- 電源プラグをコンセントに差し込む。
- 「モニタースイッチ」(後面)を押し、デジタル表示に「**995**」を表示させる。
- 「黒色ボタン(設定ボタン)」(後面)を押すと設定されている内容「**1-1**」が点灯表示する。
- 「洗濯槽シャワーボタン(設定の内容切り替えボタン)」(前面)を押し、デジタル表示に「**1-2**」を点滅表示させる。

デジタル表示切替

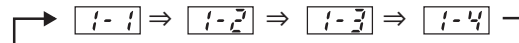

- 「黒色ボタン(設定ボタン)」(後面)を押すとデジタル表示の「**1-2**」が点滅⇒点灯表示に切り替わる。

続いて(例)追加料金50円で給湯タイプを水のみ(初期設定)⇒湯+水混合に変更する場合

(別売の50円メカと給湯用キットHV-2を取り付けた場合のみ行ってください)

- 設定の変更3の要領で「ふたロック解除ボタン(設定切り替えボタン)」(前面)と「洗濯槽シャワーボタン(設定の内容切り替えボタン)」(前面)の操作により、デジタル表示を切り替え、下記設定の内容に変更する。
 - 追加料金による湯洗いの設定 : **2-1** (追加料金50円設定)
 - 給湯タイプ : **3-2** (湯+水混合)
 - 追加料金の優先順位 : **5-2** (給湯優先)
 - 50円メカの設定 : **7-1** (50円メカ設定あり)

- 「モニタースイッチ」(後面)を押し、デジタル表示に「**0**」を表示させて設定の変更を終了する。

- コントロールカバーを取り付ける。

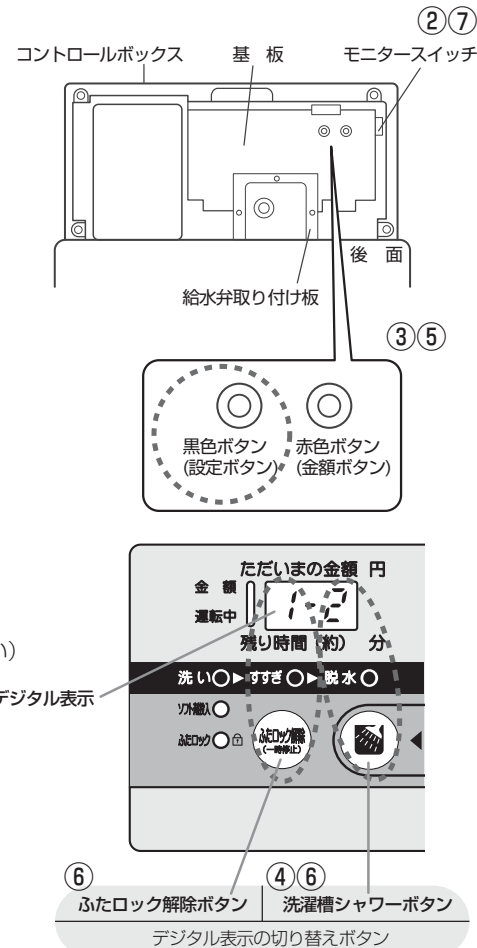

設定	デジタル表示	設定の内容
すすぎ	1-1	1回目シャワーすすぎ+2回目ためすすぎ
	1-2	1回目ためすすぎ+2回目ためすすぎ
	1-3	1回目シャワーすすぎ+2回目注水すすぎ
	1-4	1回目ためすすぎ+2回目注水すすぎ
追加料金による湯洗いの設定	2-0	追加料金なし
	2-1	追加料金50円設定
	2-2	追加料金100円設定
給湯タイプ	3-1	水洗い専用
	3-2	湯+水混合
	3-3	湯洗い専用
助剤タイプ	4-0	助剤投入なし
	4-1	洗剤投入あり
	4-2	ソフト剤投入あり
追加料金による助剤投入の設定	5-0	追加料金なし
	5-1	追加料金50円設定
	5-2	追加料金100円設定
追加料金の優先順位	6-1	助剤投入優先
	6-2	給湯優先
50円メカの設定	7-0	50円メカ設定なし
	7-1	50円メカ設定あり

試運転をする

設置確認・試運転を必ず行ってください。

確認重要箇所

- 水準器により水平設置されていますか。 **6**
- 本体の上端を対角(右前・左後と左前・右後の両方)にゆり動かして、ガタついていませんか。

- ガタつきがあると、脱水時の振動・騒音・故障の原因になります。 **6**



- 調整足のロックナットはしっかり締まっていますか。 **6**

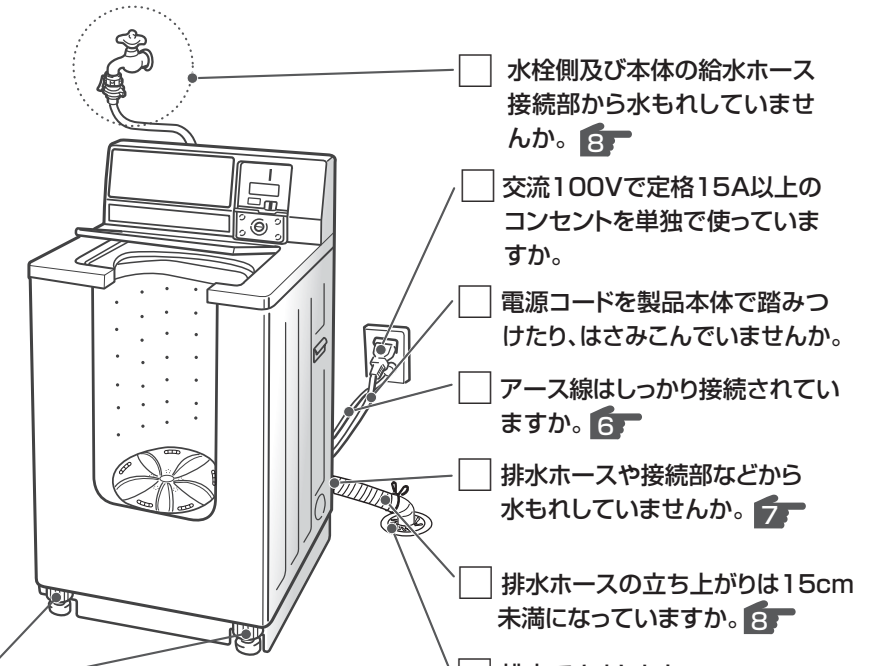

- 水栓側及び本体の給水ホース接続部から水もれしていませんか。 **6**
- 交流100Vで定格15A以上のコンセントを単独で使っていますか。
- 電源コードを製品本体で踏みつけたり、はさみこんでいませんか。
- アース線はしっかり接続されていますか。 **6**
- 排水ホースや接続部などから水もれしていませんか。 **7**
- 排水ホースの立ち上がりは15cm未満になっていますか。 **8**
- 排水できましたか。

排水口にほこり・ゴミなどが詰まっていると排水できません。

- 据え付けに関するお問い合わせは、設置いただいた販売店までご連絡ください。

試運転

①給水⇒②洗い⇒③排水⇒④脱水 運転(約12分)を行います。

- 水もれ・給水・排水・異常振動・異常音の確認をしてください。
- 注意** 試運転の水流は通常より強くしています。異常ではありません。
- 洗濯・脱水槽内には、**何も入れない**で次の手順で試運転をしてください。

1 水栓を開き、上ぶたを閉める

異常な振動はありませんか。
• 水平に設置されているか確認してください。

2 「モニタースイッチ」を押してデジタル表示に「06」を表示させる

水もれはありませんか。
• 給水ホース、排水ホースが正しく接続されているか確認してください。

異常がない場合、約12分後に自動終了します。

次の異常時には、エラー表示でお知らせします。

222 • 給水ホースが接続され、水栓が開いていますか。

555 • 排水ホースの確認
• 立ち上がりは15cm未満になっていますか。
• 排水口(フィルターやトラップ部)に糸くずなどが詰まったり、ふさがれたりしていませんか。

エラーの原因を取り除き試運転 **2** から再度運転をしてください。

凍結の恐れのあるときは

凍結防止のため水抜きをします。

- 1 水栓を閉める。
- 2 通電したまま、本体裏側の「モニタースイッチ」を押して、給水表示にし、約5秒間洗濯・脱水槽内に水を送る。
 - 給水ホース内の水圧を下げるためです。
- 3 再び、「モニタースイッチ」を押して表示にする。
- 4 **水栓側**
ロックレバーを押しスリーブを引き下げてホースをはずし、バケツなどでホースから出る水を受ける。
 - 給水ホースを水栓からはずすのは、マジックつぎ手が凍結により割れるのを防ぐためです。
- 5 「モニタースイッチ」を押し、排水表示にし、洗濯・脱水槽内の残水を排水させる。

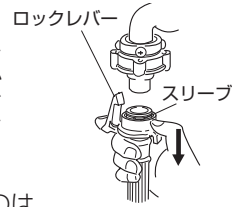

もし凍結してしまったときは

- 1 給水ホースの接続部(水栓側と本体側)を蒸しタオルで包む。
- 2 水栓を閉め、給水ホースをはずし、温水(50℃未満)につける。
- 3 約2Lの温水(50℃未満)を洗濯・脱水槽に入れ、約10分間放置する。
- 4 給水ホースを接続し、水栓を開けて次の確認をする。
 - 手でパルセーターが回せるか。
 - 運転して給水・排水するか。

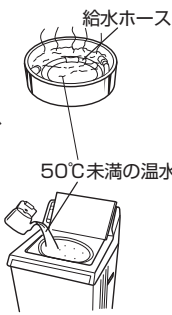

すすぎについて

すすぎの種類

シャワーすすぎ



洗濯・脱水槽をゆっくり回り給水と排水を同時に行います。

注水すすぎ



設定水位まで給水後、水を注しながらすすぎ

ためすすぎ



設定水位まで給水後、水をためてすすぎ

●すすぎ中や脱水中にはふたロックがかかるため、上ぶたは開きません。

すすぎの切り替え

設定の変更によりすすぎの設定を変更することができます。

デジタル表示部	1回目すすぎ	2回目すすぎ
1-1(*)	シャワーすすぎ	ためすすぎ
1-2	ためすすぎ	ためすすぎ
1-3	シャワーすすぎ	注水すすぎ
1-4	ためすすぎ	注水すすぎ

(*)初期の設定



お知らせ

●すすぎの設定を変更すると、所要時間・標準使用水量が変わります。



お手入れ

本体や給水ホース接続口などをお手入れするときは、安全のために必ず電源プラグをコンセントから抜いてください。

洗濯・脱水槽

定期的な掃除をお勧めします。

普段の洗浄 槽洗浄コース(モニタースイッチ表示)で洗浄してください。

所要時間……約12分間

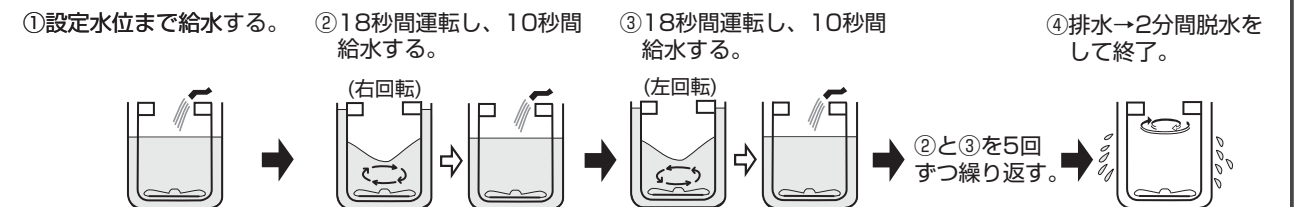

- 注意**
- 絶対に洗濯物は入れないでください。
 - 上ぶたは、必ず閉めてください。開いていると行程途中で止まります。

汚れがひどい場合の洗浄

洗濯槽クリーナーを使用して洗浄してください。

(長期間のご使用で石けんカス(黒いもやもやしたもの)が発生し洗濯物につくことがあります)

運転前 準備 洗濯槽クリーナー (SWCLEAN-1)

- 刺激臭がします。換気を十分にしてください。
- 洗濯槽クリーナーの説明書をよくお読みください。
- ゴム手袋などをして肌を保護してください。
- 洗濯物は入れないでください。

運転後

- 洗濯・脱水槽に浮き出た石けんカスはぞうきんでよく拭き取ってください。

注意

- 24時間以上、洗浄液を入れたまま放置しないでください。故障の原因になります。

1 「モニタースイッチ」を押し、表示にする。

2 給水が始まったら洗濯槽クリーナー(すべて(1.5L))を入れる。
● 高水位まで給水されます。高水位になると1分間かくはんします。

3 運転終了後、水を追加する。
● 高水位より上の石けんカス(汚れ)を取るため、バケツなどで水を排水ホースより少し流れる程度まで追加します。

4 そのまま放置し、12時間つけおきをする。

5 表示または表示にし、排水(脱水)を行なう。

6 表示にし、槽洗浄を12分間行なう。



お知らせ

- 湿気の多い場所では上ぶたを開け、できるだけ内部の水分を蒸発させて石けんカスのカビなどを防ぎましょう。

本体

水、またはぬるま湯で湿らせたやわらかい布で拭いてください。

注意

- 本体各部に直接水をかけない。ショート・感電の原因になります。

※タワシ、ミガキ粉、シンナー、ベンジンは絶対に使用しないでください。



給水ホース接続口

(槽内への給水が少なく時間がかかりすぎるような場合)

給水ホースを給水口からはずし、給水弁の金網を時々掃除してください。





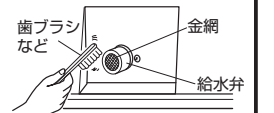

給水ホースの取り付け/取りはずし

※掃除後は、必ず元通りにしてください。

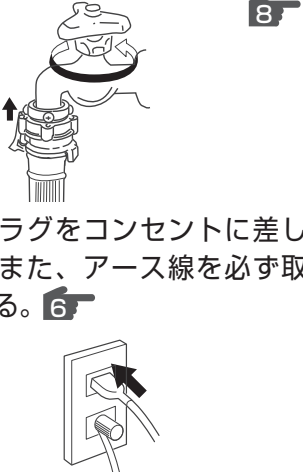
給水ホースの袋ナットを傾きのないよう確実に締め付けてください

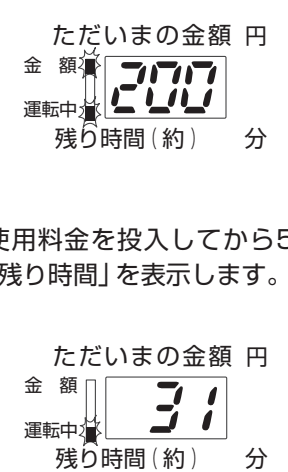
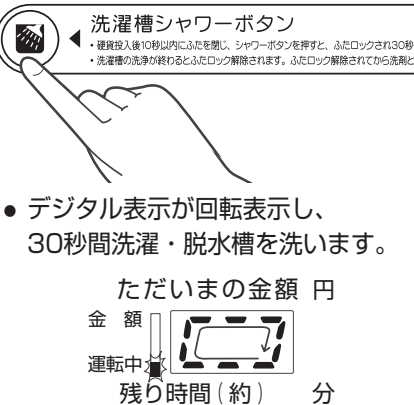
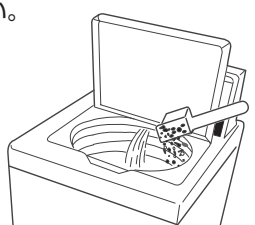
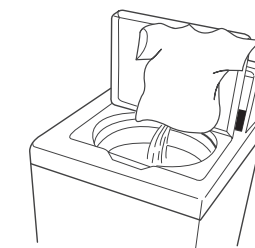
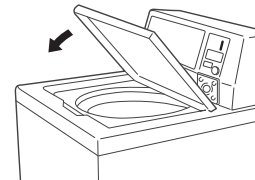

洗濯のしかた

<h2>1 準備</h2> <p>正しく洗濯機を据え付けます。⑥</p> <p>1 排水ホースを排水口に差し込む。⑦</p> <p>2 給水ホースを接続し、水栓を開く。⑧</p>  <p>3 電源プラグをコンセントに差し込む。また、アース線を必ず取り付ける。⑥</p> 	<h2>2 硬貨を投入する</h2> <p>指定の硬貨を投入口に入れる。</p> <p>1 「投入金額」を表示します。</p> <p>2 使用料金を投入してから5秒後に「残り時間」を表示します。</p> 	<h2>3 洗濯・脱水槽を洗う</h2> <p>使用料金投入後10秒以内に、シャワーボタンを押す。</p> <p>洗濯槽シャワーボタン</p> <p>● デジタル表示が回転表示し、30秒間洗濯・脱水槽を洗います。</p>  <p>● 洗剤・ソフト剤が排出されるので、洗濯物・洗剤・ソフト剤は絶対に入れないでください。</p>	<h2>4 洗剤を入れる</h2> <p>洗剤を入れる。</p> <p>洗濯・脱水槽が完全に止まらないうと、ふたロックが解除されません。</p> <p>● 1回の洗剤量</p> <p>コンパクト洗剤(水30Lで20gの場合)32g、 粉石けん(水30Lで40gの場合)64gが適量です。</p> <p>洗剤量が汚れのわりに多すぎると、泡立ちが激しくなり、十分すすげないことがありますのでひかえめにしてください。洗剤容器に表示の使用量に従ってください。</p> 	<h2>5 洗濯物を入れる</h2> <p>洗濯物を1枚ずつ広げて入れる。</p> <p>● 1回の洗濯量…4.5kg以下</p> <p>「洗濯物の重さ」を参考にしてください。</p>  <p>ソフト剤</p> <p>「ソフト剤投入ランプ」の点滅中に、「ふたロック解除ボタン」を押し、ふたロックを解除してから、洗濯・脱水槽に直接入れる。 (残り時間表示13~11分のとき)</p>	<h2>6 上ぶたを閉める</h2> <p>● 上ぶたを開けたままですと、安全のため「脱水」の前で運転が停止します。</p>  <p>運転中はデジタル表示が「残り時間」を表示します。全行程が終了すると、表示をします。</p> <p>ただいまの金額 円 金額  運転中  残り時間(約) 分</p> <p>お知らせ</p> <p>● 洗濯物に水を吸収させるために給水しながら「洗い」「すすぎ」が始まります。</p>
---	---	---	--	--	---

水位自動設定

- 洗濯物の量を調べ、水位を「中」または「高」に自動的に選ぶ機能がついています。洗濯物の量が少ない場合は、自動的に水位を「中」にし、使用水量を節約します。⑨ モニタースイッチの利用
- ぬれている洗濯物を入れた場合や洗濯・脱水槽にあらかじめ水がある場合、水位は「高」に設定されます。

洗濯物の重さのめやす

作業服上・下 (混紡) 約800g	ジーンズ (綿100%) 約600g	パジャマ上・下 (綿100%) 約500g	バスタオル (綿100%) 約300g	ワイシャツ (混紡) 約200g	半袖肌着 (綿100%) 約110g	ブリーフ (綿100%) 約50g	くつ下 (混紡) 約50g

- 洗濯量は、JIS（日本工業規格）規定の布地を使用した場合のものです。
- 洗濯物の厚さ・大きさ・種類により洗濯量が変わります。洗濯物が回る程度に入れてください。

■ 運転の順序と所要時間 …… 所要時間は、水道水圧・排水条件によって変わります。給水量は毎分20Lのときの目安です。

	シャワー	給水	洗い	すすぎ1		すすぎ2		排水	脱水	給水	すすぎ	排水	脱水	所要時間	標準使用水量
				排水	脱水	給水	すすぎ								
シャワーすすぎ + ためすすぎ														約31分	約108L
シャワーすすぎ + 注水すすぎ				約3分	(シャワー) 約1分	—					(ため) 3分				
ためすすぎ + ためすすぎ														約32分	約126L
ためすすぎ + 注水すすぎ															

(注1) 洗い始めに少ない水量からかかはんし、高濃度クリーン洗浄を行います。異常ではありません。

(注2) 残り時間表示が  以上の場合、硬貨を投入しても洗い運転は開始されません。

また、硬貨も返却されませんのでご注意ください。



修理を依頼するまえに ①

硬貨を投入しても運転しないときには、下記内容を調べてください。デジタル表示の点滅などでお知らせします。

デジタル表示	表示の意味	調 べ る と こ ろ (オーナー様・管理者様向け)
111	洗剤・助剤用量 センサーOFF	<ul style="list-style-type: none"> 洗剤容器に洗剤（またはソフト剤）が入っていますか。 洗剤自動投入器と本体コネクタは確実に接続されていますか。
222	給水異常	槽内に水がたまらない状態です。 <ul style="list-style-type: none"> 水栓は開いていますか。 断水していませんか。 給水弁の金網（フィルター）が目詰まりしていませんか。15 給水ホースが折れたり、凍結していませんか。14
333	針金等異物を検知	コインスイッチ異常を検知しています。 <ul style="list-style-type: none"> 異物が無いか確認してください。
555	排水異常	排水動作になってから6分以上経過すると表示します。 <ul style="list-style-type: none"> 排水口に詰まりなどはありませんか。 排水ホースが折れていませんか。 排水の位置が高くなっていませんか。8
666	水位センサー異常	水位センサーの不具合を検知しています。 <ul style="list-style-type: none"> お買い上げの販売店または別紙「お客様ご相談窓口」記載の修理相談窓口にご連絡ください。
777	回転センサー異常	脱水時に洗濯・脱水槽の回転速度が上がらない状態を検知しています。 <ul style="list-style-type: none"> 洗濯物を多く入れすぎていませんか。 重量のある洗濯物（ジーンズ等）が多くありませんか。 排水がスムーズに流れていますか。
888	硬貨詰まり検知	コインスイッチ異常を検知しています。 <ul style="list-style-type: none"> コインボックスに硬貨が入りすぎていませんか。硬貨の回収 5
LLL	電源割り込み異常	電源回路の不具合を検知しています。 <ul style="list-style-type: none"> お買い上げの販売店または別紙「お客様ご相談窓口」記載の修理相談窓口にご連絡ください。
E11	ふたロック異常	ふたロックがかからない状態です。 <ul style="list-style-type: none"> 上ぶたに袋など異物をはさんでいませんか。（注意喚起をお願いします。）
E12	ふたロック解除異常	ふたロックが解除できない状態です。 <ul style="list-style-type: none"> 上ぶたに袋など異物をはさんでいませんか。（注意喚起をお願いします。）
E13	ふたロック解除 動作回数異常	ふたロックが解除できない状態です。 <ul style="list-style-type: none"> 上ぶたに袋など異物をはさんでいませんか。（注意喚起をお願いします。）
E15	運転中ふたロック 解除異常	運転中にふたロックが解除されたと検出した状態です。 <ul style="list-style-type: none"> 上ぶたに袋など異物をはさんでいませんか。（注意喚起をお願いします。）

備 考 (販売店様向け)	異常報知解除方法
補充しても表示が消えない場合は、センサーの汚れ、不具合が考えられます。	問題がなくなれば自動復帰します
排水バルブへの異物かみ込み や 不具合、トルクモーターの不具合による排水バルブの開きが考えられます。	電源プラグをコンセントから抜くまたは「モニタースイッチ」を押して「P45」表示にし、始めからやり直してください。
コインスイッチを取出し、内部に異物が無いか確認。コインスイッチの破損、不具合が考えられます。	異物が無くなれば1分後に自動復帰します
排水バルブへの異物詰まり または排水バルブ、トルクモーター、水位センサー、基板の不具合が考えられます。	「モニタースイッチ」を押して「P45」表示にし、始めからやり直してください。
水位センサー、水位センサーのリード線、エアトラップホースの不具合が考えられます。	問題がなくなれば自動復帰します
毎回エラーが出る場合 回転検知センサーやコネクタの不具合、軸受け不良が考えられます。排水が悪い場合、Vベルトの緩みやすべりがある場合もエラー表示します。時々の場合（1～2回/週）使用上の問題（過負荷）の可能性が高くなります。排水が悪い場合もエラー表示します。	電源プラグをコンセントから抜く
コインスイッチを取出し、内部に異物が無いか確認。コインスイッチの不具合が考えられます。	問題がなくなれば自動復帰します
基板の不具合が考えられます。モニタースイッチでリセットできない場合は基板の交換が必要です。	「モニタースイッチ」を押すまたは電源プラグをコンセントから抜く解除できない場合は基板交換をしてください。
毎回エラーが出る場合 ふたロックの機構部品または基板の不具合が考えられます。時々の場合（1～2回/週）使用上の問題の可能性が高くなります。	「モニタースイッチ」を押すまたは電源プラグをコンセントから抜く
※注意喚起ラベルなどで袋などはさみ込みの防止をお願いします。（営業担当者にご相談ください。）	

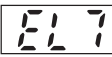
修理を依頼するまえに — ②

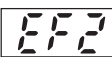
デジタル表示	表示の意味	調 べ る と こ ろ (オーナー様・管理者様向け)
	ブレーキ異常	一時停止してからふたロック解除に時間がかかる状態です。 <ul style="list-style-type: none"> お買い上げの販売店または別紙「お客様相談窓口」記載の修理相談窓口にご連絡ください。
	運転中上ぶたスイッチ強制解除異常	運転中に上ぶた開閉検出スイッチの異常を検出した状態です。 <ul style="list-style-type: none"> お買い上げの販売店または別紙「お客様相談窓口」記載の修理相談窓口にご連絡ください。
	上ぶた開閉検知スイッチ (前部) 異常	上ぶたの前部のスイッチが異常を検出しています。 (後部→閉、前部→開) <ul style="list-style-type: none"> お買い上げの販売店または別紙「お客様相談窓口」記載の修理相談窓口にご連絡ください。
	上ぶた開閉検知スイッチ (後部) 異常	上ぶたの後部のスイッチが異常を検出しています。 (前部→閉、後部→開) <ul style="list-style-type: none"> お買い上げの販売店または別紙「お客様相談窓口」記載の修理相談窓口にご連絡ください。
「金額」が点灯しない	硬貨を入れても表示しない	<ul style="list-style-type: none"> 指定の硬貨を投入しましたか。 電源プラグをコンセントに確実に差し込んでいますか。 屋内の電源ヒューズやブレーカーが切れていませんか。
脱水しない	脱水行程で停止する	<ul style="list-style-type: none"> 上ぶたが開いていませんか
脱水の途中ですすぎになる 残時間表示が増える	洗濯が終わらない 時間が増える	洗濯物のアンバランスを検知しました。 給水すすぎながら片寄りを修正し、再び脱水を行います。

⚠ 警告

⊘ 上記の点を調べてもなお異常のあるときは、電源プラグをコンセントから抜き、再び差し込んで動作を確認してください。外部からの雑音や妨害ノイズの影響を受けている場合があります。それでも異常があるときは、内部機構をさわらずに電源プラグをコンセントから抜き、水栓を閉めて早めにお買い上げの販売店にご連絡ください。

次の場合は異常ではありません

症 状	原 因
給水中に「ブーン」という音がする	給水弁の作動する音です。また、水圧の高い地域では給水中に水道管などで音がしたり、給水弁の「シュー、シュー」という音が出ることがあります。その場合は、水栓をしぼり、調節してください。
脱水の始めに間欠的に脱水する	脱水を効果的に行うためのものです。

備 考 (販売店様向け)	異常報知解除方法
軸受組立のブレーキ異常の状態です。	「モニタースイッチ」を押す または 電源プラグをコンセントから抜く
ふたロックまたは基板の不具合が考えられます。	
ふたロック (前部) または基板の不具合が考えられます。	問題がなくなれば自動復帰 します
安全スイッチ (後部) または基板の不具合が考えられます。	
<p>停電したときは</p> 運転が停止します。24時間以内に通電すれば、運転を再開します。 それ以降の場合は、運転を再開しません。始めからやり直してください。	
<p>振動が激しくなったときは</p> 「ふたロック解除ボタン」を押し、ふたロックを解除してから上ぶたを開け、洗濯・脱水槽が完全に止まった後、洗濯物を均等に入れ直してください。 上ぶたを閉めると、再び脱水を始めます。	

症 状	原 因
洗いやすすぎ中に給水が始まった	水位センサーで水位を検知しているため、水位が下がると自動的に補給します。
「残り時間」表示が途中で変わる	残り時間は、常にそのときの洗濯状況を判定しながら表示しているために、途中で変わることがあります。

別売部品

ご希望の際は、お買い上げの販売店または別紙「お客さま相談窓口」記載の総合相談窓口にご相談ください。

●希望小売価格は2013年11月現在

洗濯機トレイ (TRAY-3)

外寸 (幅 奥行 高さ)
574×574×30mm

露付きによる床のぬれ防止用に

部品コード (301 2 4134 21000)

希望小売価格 7,000円(税抜)



排水ホース補修キット

排水ホースを延長するとき (長さ1.34m)

部品コード (S114755)

希望小売価格 1,700円(税抜)

給水栓ジョイント (CB-J6)

水もれ防止機能付き

部品コード (301 0 3470 25000)

希望小売価格 2,400円(税抜)

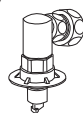

使用料金表示プレート

使用料金を変更するときに

料金 部品コード 希望小売価格

100円硬貨専用

200円 (301 2 1746 39403) 400円(税抜)

300円 (301 2 1746 44700) 200円(税抜)

400円 (301 2 1746 44800) 200円(税抜)

500円 (301 2 1746 44900) 200円(税抜)

100円+50円硬貨専用

150円 (301 2 1746 39302) 400円(税抜)

200円 (301 2 1746 39402) 400円(税抜)

250円 (301 2 1746 39502) 400円(税抜)

300円 (301 2 1746 39602) 400円(税抜)

350円 (301 2 1746 42500) 400円(税抜)

400円 (301 2 1746 42600) 400円(税抜)

500円 (301 2 1746 43800) 800円(税抜)

洗濯槽クリーナー (SWCLEAN-1)

部品コード (S0480002)

希望小売価格 2,000円(税抜)

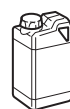

コントロール機構完成 (押しボタン式スタートスイッチ)

硬貨を使わずに押しボタンでスタートさせたいときに

取り付けかたは、付属の説明書をご覧ください。

取り付けかたは、付属の説明書をご覧ください。

部品コード (301 0 1000 99600)

希望小売価格 5,500円(税抜)

50円メカ

50円硬貨も使用できるようにするときに取り付けかたは、付属の説明書をご覧ください。

部品コード (301 S 8410 00300)

希望小売価格 4,000円(税抜)

給水延長ホース

長さ 部品コード 希望小売価格

1m (301 0 3275 24900) 1,700円(税抜)

2m (301 0 3275 25000) 2,200円(税抜)

3m (301 0 3275 25100) 2,600円(税抜)

ホースバンド (排水ホース用)

部品コード (301 2 3341 19900)

希望小売価格 200円(税抜)



排水ホース組立

排水口がエルボのときに

部品コード (301 0 3220 34000)

希望小売価格 2,200円(税抜)

特殊ドライバー

部品コード (S-005900)

希望小売価格 3,500円(税抜)

洗剤自動投入器 CLD-103・CLD-104

洗剤、またはソフト剤が自動投入できます

- コントロールボックスの上部 (CLD-103)、または後部 (CLD-104) に簡単に取り付けができます。
- 使用洗剤は指定の液体洗剤をご使用ください。
- ソフト剤の自動投入器としてもご使用になれます。(洗剤、ソフト剤の同時使用はできません)

ご注意 必ずシャワーすすぎ用の注水口に付け換えてください。シャワーすすぎができなくなります。詳しくは、付属の取扱説明書をご覧ください。

CLD-103

部品コード (301 0 1195 00302)

希望小売価格 31,000円(税抜)

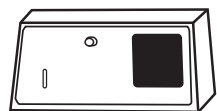

本体のほか

- ① 洗剤自動投入ラベル
- ② 計量カップ
- ③ 使用料金表示プレート
- ④ 接続ホース
- ⑤ 取り付けネジ
- ⑥ ホースバンド
- ⑦ 接続コード

などの関連部品が入っています。

CLD-104

部品コード (300 672 00)

希望小売価格 21,000円(税抜)

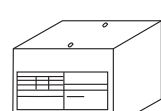

本体のほか

- ① 洗剤自動投入ラベル
- ② 計量カップ
- ③ 使用料金表示プレート
- ④ 接続ホース
- ⑤ 取り付けネジ
- ⑥ ホースバンド
- ⑦ 接続コード
- ⑧ フィルター

などの関連部品が入っています。

給湯用キット HV-2

部品コード (301 845 00)

希望小売価格 7,500円(税抜)

給湯バルブ



バルブホース

洗いにお湯を使用できます

- 洗い時のみ給湯できる「給湯キット・HV-2」を取り付けることができます。(追加料金でお湯洗いにも使えます)

給湯バルブのほか

- ① 給湯ホース
- ② 行程表示ラベル
- ③ 温水表示ラベル
- ④ ホースバンド
- ⑤ 使用料金表示プレート
- ⑥ 取り付けネジ

などの関連部品が入っています。詳しくは、付属の取扱説明書をご覧ください。

※給水栓ジョイント・分岐水栓は、蛇口の形態により取り付けできないものがあります。詳しくは、お買い上げの販売店にご相談ください。

保証とアフターサービス

保証書は

保証書は、本体の背面に貼り付けています。

お買い上げの販売店で発行しますので、保証書の「販売店・お買い上げ日」などの記入をご確認のうえ、内容をよくお読みになって、大切に保管してください。

保証期間はお買い上げ日より6ヶ月間です。

修理サービスは

使用中に具合が悪くなったときは、「修理を依頼される前に」18~21に

に従って調べてください。

直らないときは、内部機構をさわらずに電源プラグをコンセントから抜き水栓を閉めてから、お買い上げの販売店にご相談ください。

- 保証期間中は、保証書の規定に従って販売店が修理させていただきます。

- 保証期間内であっても、お客さまの誤使用で故障した場合は、有料修理となります。

- 保証期間が過ぎているときは、修理により機能が維持できる場合、お客さまのご要望により有料修理となります。

補修用性能部品の保有期間は

電気洗濯機の補修用性能部品の保有期間は、製造打ち切り後6年です。

- 補修用性能部品とは、その製品の機能を維持するために必要な部品です。

外国での保証は

この商品を使用できるのは、日本国内のみで、国外では使用できません。

また、アフターサービスもできません。

This appliance is designed for domestic use in Japan only and can not be used in any other countries. No servicing is available outside of Japan.

転居されるときは

電源周波数の異なる地区への転居に際しての部品の交換は不要です。転居により、お買い上げの販売店のアフターサービスが受けられなくなる場合には事前に販売店にご相談ください。

修理料金のしくみ

修理料金は、次の内容で構成されています。

技術料	診断、修理、調整、点検などの費用です。
部品代	修理により使用した部品および補助材料代です。
出張費	ご依頼により、技術者を派遣する費用です。

仕様

仕様は製品改良のため、予告なく変更することがあります。

洗濯機の種類	全自動電気洗濯機	洗濯方式	うず巻式
製品質量	38kg	脱水方式	遠心脱水式
外形寸法	(幅)522mm (奥行)565mm (高さ)1025mm	標準水量	48L
標準洗濯容量	4.5kg(乾燥布質量)	標準使用水量	108L(シャワーすすぎ+ためすすぎ1回)
標準脱水容量		定格消費電力	400/470W(50/60Hz)
定格電圧・周波数	100V・50Hz—60Hz共用	使用水道水圧	0.03~1MPa (0.3~10kgf/cm ²)

愛情点検

長年ご使用の洗濯機の点検を！



こんな
症状は
ありま
せんか

- 電源コード・プラグが異常に熱い。
- 洗濯・脱水槽が止まりにくい。
- 水もれがする。(ホース、マジックつぎ手)
- こげくさい臭いがしたり、運転中に異常な音や振動がする
- 本体にさわるとビリビリ電気を感じる。
- その他の異常や故障がある。



ご使用
中止

このような症状のときは故障
や事故の防止のため、コンセ
ントから電源プラグを抜き、
水栓を閉めて必ず販売店に点
検をご相談ください。

アクア 株式会社

品番	MCW-C45
お買い上げ日	年 月 日
お買い上げ店名	
	電話 () -

54400G