

取扱説明書

AQUA

ドラム式電気洗濯機 家庭用

品番 AQW-F8N 

据付説明書別添

このたびは、ドラム式電気洗濯機をお買い上げいただき、まことにありがとうございました。

この取扱説明書をよくお読みのうえ、正しくお使いください。

ご使用前に「安全上のご注意」(P4~6)を必ずお読みください。

保証書は必ず記入事項を確かめて、販売店からお受け取りのうえ、取扱説明書・据付説明書とともに大切に保管してください。

上手に使うって上手に節電

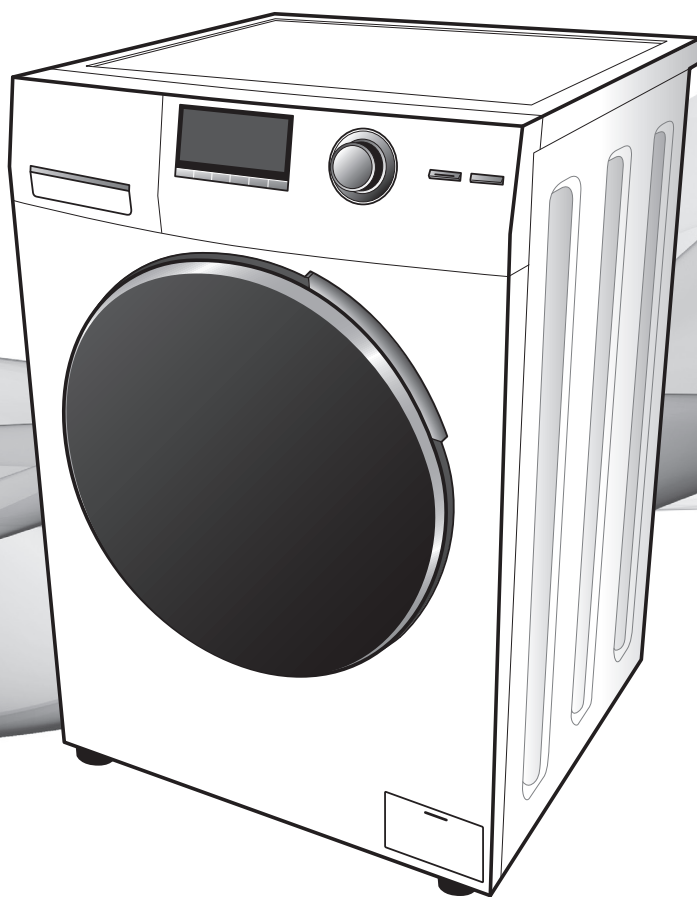

ご愛用者登録の
お願い

下記のURLより愛用者登録とアンケートのご記入をお願いいたします。

<https://aqua-has.com/support/reg/>



もくじ

ご使用の前に

| | |
|--------------------------|----|
| 環境に配慮した使いかた | 3 |
| 長期使用製品安全表示制度に基づく本体表示について | 3 |
| 安全上のご注意 (必ずお守りください) | 4 |
| 各部のなまえ / 付属品 | 7 |
| 操作パネル部のはたらき | 8 |
| 洗濯の前に | 10 |
| 洗濯の流れ | 13 |
| コースの選びかた | 14 |
| コース内容と所要時間 | 16 |
| 洗剤・柔軟剤・漂白剤量の目安 | 18 |
| 洗剤の入れかた | 20 |
| ドアの開閉とロック・チャイルドロック | 21 |

使いかた

| | | | | |
|----------------------|---------|------|-------|------|
| 洗濯する | 22 | | | |
| 標準 | 衣類ケア | ゆったり | すすぎ1回 | おいそぎ |
| 念入り | しっかりすすぎ | | | |
| お湯で洗う | お湯洗い | | | 23 |
| 自分流の運転内容を記憶させる | 自分流 | | | 24 |
| 泥んこ衣類を洗う | 2度洗い | | | 25 |
| 脱水のみをする | 脱水のみ | | | 25 |
| デリケートな衣類を洗濯する | おしゃれ着 | | | 26 |
| ふとん・毛布を洗濯する | ふとん・毛布 | | | 28 |
| コースの運転内容を変更する【お好み設定】 | | | | 30 |
| 予約運転をする | | | | 32 |

必要なとき

| | | | |
|--------------------|-------------------|-----------|----|
| こんなとき | 33 | | |
| ■ 終了ブザー音と操作音を消したい | ■ 運転途中に運転内容を変更したい | | |
| ■ 運転後、小物衣類が見当たらない | ■ のりづけしたい | | |
| ■ 黒ずみ、黄ばみ、異臭をなくしたい | ■ 凍結の恐れがある | | |
| お手入れ | 35 | | |
| ■ 本体 | ■ 洗剤投入容器 | ■ 排水フィルター | |
| ■ 給水口 | ■ ドアパッキン | ■ 排水口 | |
| ■ ドラム | 槽洗淨 | 温水槽洗淨 | 37 |
| 故障かな？ | 38 | | |
| こんな表示がでたら | 41 | | |
| 別売部品 | 42 | | |
| 保証とアフターサービス | 43 | | |
| 仕様 | 43 | | |

環境に配慮した使いかた



■まとめ洗いをする

洗濯回数が減ります。

本製品は待機時消費電力（電源を「切」にした状態の電力）が、0（ゼロ）になっています。



■軽い汚れ*の場合、洗剤量を控えめにする

*軽い汚れとは、脂分をほとんど含まない汗やほこりのような汚れのことです。

■洗剤を入れすぎない



標準コース：給水量毎分7L、容量8kgの場合で比較しています。

■すすぎ1回コースで洗濯する → P22

約16L節水できます。

本製品は洗濯量に応じて水量を自動設定します。
洗濯物を入れ、スタートすると布量センサーがはたらき、適切な水量を設定します。

長期使用製品安全表示制度に基づく本体表示について

〈本体への表示内容〉

経年劣化により危害の発生が高まる恐れがあることを注意喚起するために、電気用品安全法で義務付けられた右記の表示を本体に行っています。

〈設計上の標準使用期間とは〉

- 運転時間や温湿度など、右記の標準的な使用条件に基づく経年劣化に対して、製造した年から安全上支障なく使用することができる標準的な期間です。
- 設計上の標準使用期間は、無償保証期間とは異なります。また、一般的な故障を保証するものでもありません。

〈経年劣化とは〉

長期間にわたる使用や放置にともない生ずる劣化をいいます。
●設置状況や環境、使用頻度が右記の条件と異なる場合、または、業務用など本来の使用目的以外でご使用された場合は、7年より短い期間で故障したり、経年劣化による発火・けがなどの事故に至る恐れがあります。

【製造年】（本体に西暦4桁で表示してあります）

| | |
|--|---|
| | 【設計上の標準使用期間】7年 設計上の標準使用期間を超えて使用されますと、経年劣化による発火・けがなどの事故に至る恐れがあります。 |
|--|---|

■標準的な使用条件：JIS C 9921-4 による

| 区分 | 項目 | 条件 |
|----------|-----------|-------------------------|
| 環境条件 | 電圧 | 100V |
| | 周波数 | 50Hz- 60Hz |
| | 温度 | 20℃ |
| | 湿度 | 65% |
| | 設置条件 | 据付説明書の記載内容による標準設置 |
| 負荷条件 | 負荷 | 標準容量 |
| | コース | 標準コース |
| | 給水圧力 | 0.03 ~ 0.8MPa |
| | 給湯・給水温度 | 20℃± 15℃ |
| 使用時間及び回数 | 1日の平均使用回数 | 1.5回 |
| | 1回の使用時間 | 標準コースの時間 |
| | 1年間の使用日数 | 365日 |
| | 1年間の使用回数 | 1.5回× 365日 = 547.5回 / 年 |

安全上のご注意

必ずお守りください

お使いになる人や他の人への危害、財産への損害を未然に防ぐため、必ずお守りいただくことを説明しています。

■誤った使いかたをしたときに生じる危害や損害の程度を次の表示で区分し、説明しています。



警告

死亡や重傷を負うことが想定される内容です。



注意

傷害や物的損害の発生が想定される内容です。

■お守りいただく内容を次の表示で区分し、説明しています。



してはいけない「禁止」内容です。



必ず実行していただく「強制」内容です。

※お読みになった後は、お使いになるかたがいつでも見られるところに必ず保管してください。



警告

本体／ドラム



- **子供をドラム内に入らせない**
(ドラム内に閉じ込められて窒息したり、
やけど・感電・けが・おぼれる原因)
- **子供にはドラムをのぞかせない**
本体の近くに台などを置かない
子供など不慣れなかただけで使わせない
(けが・やけどの原因)
- **回転中のドラムに手などを入れない**
完全に止まるまでは、絶対に触らないでください。
ゆるい回転でも洗濯物が手に巻き付くことがあります。
(けがの原因)
特に子供には注意してください
チャイルドロック → P21
- **絶対に分解・修理・改造はしない**
(火災・感電・けが・水もれの原因)
修理はお買い上げの販売店、または当社
修理相談窓口にお問い合わせください。 → P44
- **お手入れなどで、本体各部に直接水をかけない**
(感電・漏電火災の原因)
- **火気を近づけない**
ローソク・タバコ・蚊取り線香など
(火災・変形の原因)
- **引火物や、引火物の付着した洗濯物をドラムに入れたり近づけたり絶対にしない**
引火物：灯油・ガソリン・ベンジン・シンナー・
アルコールなど引火性のあるもの
(爆発・火災の原因)



- **動かない・煙が出た・変な臭いや音がするなどの異常を感じたら、すぐに電源プラグをコンセントから抜き、お買い上げの販売店に点検・修理を依頼する**
(感電・漏電・ショートによる火災の原因)

電源プラグ・コード



- **電源プラグや電源コードが傷んでいるときや、コンセントの差し込みがゆるいときは使用しない**
(感電・ショート・発火の原因)
- **傷付け・加工・破損・無理な曲げ・たばねる・引っ張る・ねじる・重いものをのせる・はさみ込むなどしない**
(破損による火災・感電の原因)
- **ぬれた手で抜き差ししない**
(感電の原因)
- **延長コードは使用しない**
(火災・感電の原因)
- **テーブルタップによるタコ足配線はしない**
(火災・感電の原因)
- **定格15A以上・交流100Vのコンセントを単独で使う**
電源プラグは根元まで確実に差し込む
(火災・感電の原因)
- **定期的に電源プラグのほこりなどを乾いた布で拭き取る**
(ほこりがたまると湿気などで絶縁不良となり、火災の原因)
- **電源プラグをコンセントから抜くときは、電源コードを持たず電源プラグを持って抜く**
(感電・ショート・発火の原因)
- **お手入れの際は、電源プラグをコンセントから抜く**
(感電・けがの原因)
- **長期間使わないときは、電源プラグをコンセントから必ず抜く**
(絶縁劣化による感電・漏電火災の原因)

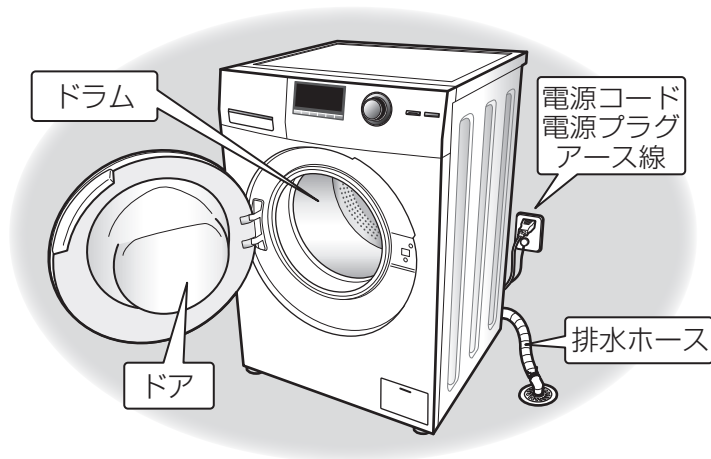

警告

据え付け

- 浴室などの湿気の多い場所や風雨にさらされる場所には据え付けない
(感電・漏電火災の原因)
- アースを確実に取り付ける
(故障・漏電による感電の原因)
アース工事は、必ずお買い上げの販売店または電気工事店にご依頼ください。工事費は本体価格には含まれません。

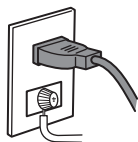

ドア

- ロックしているドアを無理に開けない
(ドア・ロック機構の破損、けがの原因)
- ドアにぶらさがらない
(破損によるけがの原因)
- ドア取り付け金具近くに手を置いたままドアを開閉しない
(手や指をはさむことによるけがの原因)



ドア取り付け金具

注意

据え付け

- 直射日光のあたる場所には据え付けない
(プラスチック部品の変色・変形の原因)
- 冬期に凍結の恐れのある場所には据え付けない
- キャスター付きの設置台やブロック・レンガ・角材等の上には設置しない
(転倒してけがや製品が破損する原因)
- 高い設置台や不安定な台の上には設置しない
(振動が大きくなったり、異常音が出たりする原因)
- 輸送金具は必ず取りはずす
(異常振動により、破損・けがをする原因)

給水

- 50℃以上のお湯は使わない給湯器とつながらない
(感電・漏電の原因)
- さび・砂鉄の含まれる水は使わない
(井戸水・さびた給水管などの使用は)
水もれ・故障の原因

本体

- 本体の上へのぼったり、物を置いたりしない
(変形・破損によるけがの原因)

運転前後

- 衣類を出し入れするときに、ドアパッキンに無理な力を加えない
(水もれの原因)
- 使用前にドアパッキン表面に糸くずなどの異物が付着していないか確認する
(水もれの原因)
- 運転前は水栓を開き、水もれがないか確認する
(水もれの原因)
- 運転終了後は、水栓を必ず閉じる
(水もれの原因)

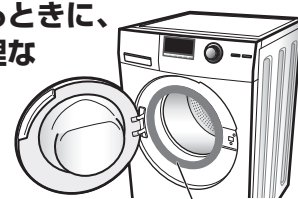

ドアパッキン

注意

排水フィルターカバー・排水フィルター 停電時ロック解除レバー

- 運転中、排水フィルターカバー・排水フィルターを開けたり、停電時ロック解除レバーに触ったりしない
(故障・水もれの原因)

- ドラム内に残水がある時は排水フィルターを開けたり、停電時ロック解除レバーに触ったりしない
(多量の水が出る原因)

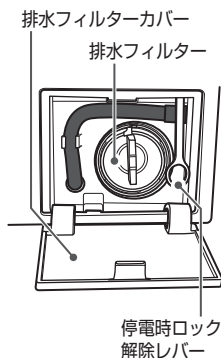

- 排水フィルターは、運転前に必ずしっかり締める
(水もれの原因)
- お掃除のとき以外は、排水フィルターを必ず付けておく
(水もれの原因)

洗濯物

- 防水性のマット・シートや衣類、足拭きマットなどの固くて厚いもの、水を通しにくい繊維製品は、洗い・すすぎ・脱水をしない
(脱水中にドアが開く、異常振動によるけが、本体・壁・床などの破損、衣類の損傷、水もれ被害などの原因)

例 足拭きマットなど固くて厚いもの、寝袋、オムツカバー、サウナスーツ、ウエットスーツ、雨ガッパ、カーペット、スキーウェア、ウインドブレーカー、自転車・バイク・自動車のカバー、防水シートなど、その他、防水性の水を通しにくいもの

■防水性衣類の確認方法

衣類に口を当て、息を吹き付けて息が通らない場合は、防水性衣類です。



洗剤・漂白剤

- 粉石けんや重曹・塩素系漂白剤は使わない
(故障・詰まって水もれの原因、衣類変色の原因)

運転中

- 運転中、本体の下に手足を入れない
(けがの原因)

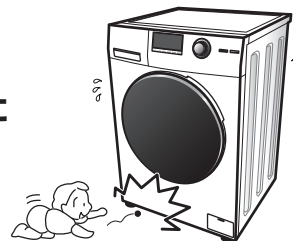

- 運転中、本体の上に重いもの、液体物、落下・振動により破損の恐れがあるものを置かない
(倒れて破損したり落下して破損・けがをしたりする原因、移動したり倒れたりして本体に傷が付く原因)

- ドアに衣類がはさまったまま運転しない
(水もれ・破損の原因)

- 「洗剤投入容器」をはずしたまま運転しない
(水もれの原因)

- 毛布・ふとん洗い時に洗濯ネットを使わない
(異常振動で壁などの破損・けがの原因)

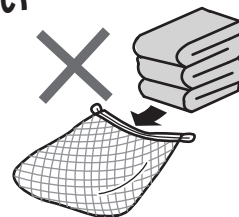

お願い

- 雷が発生したときは、電源プラグをコンセントから早めに抜いてください。落雷により故障することがあります。

各部のなまえ / 付属品

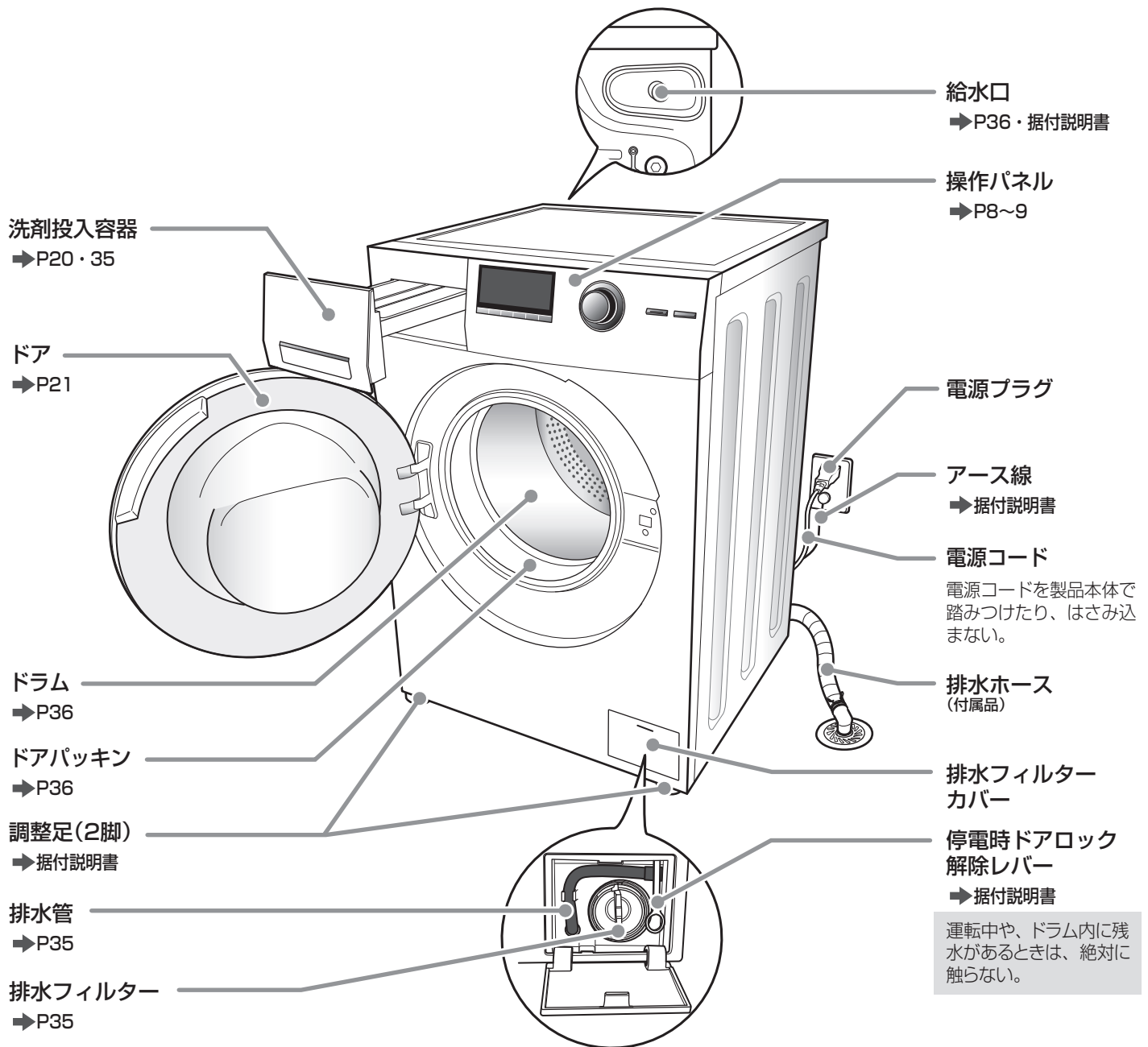

安全上のご注意
各部のなまえ / 付属品

付属品 → 据付説明書

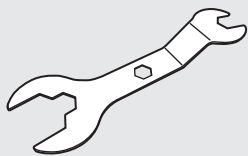

スパナ
(1個)

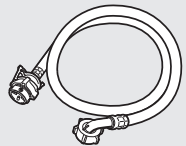

給水ホース
(マジックつぎ手付き)
(1本・長さ約150cm)

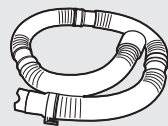

排水ホース
(1本・長さ約100cm)

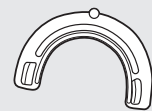

ストッパー
(1個)

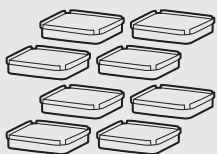

高さ調整脚
(8個)

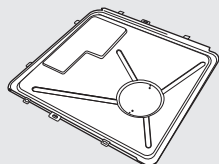

底カバー
(1枚)

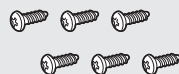

底カバー取付ネジ
(6本)

操作パネル部のはたらき

残時間・予約時間などの表示

残時間

- 運転中は、残り時間を表示します。

(例)
残り2時間20分
の場合
残り
2:20

予約時間 →P32

- 予約中は、何時間後に運転が終了するかを表示します。

(例)
2時間後に運転が
終了する場合
予約
2:00

洗剤量表示

- スタート後、洗剤量の目安を表示します。

(例)
キャップ0.7杯の場合
07

脱水回転数 →P17

- 「脱水回転」にタッチするとドラムの回転数を表示します。

(例)
1,000回転の場合
1000

お知らせ表示 →P41

- 異常が発生したとき点滅とブザーでお知らせします。

(例)
給水しない場合
E11

行程表示

- 運転中の行程を点滅、残りの行程を点灯でお知らせします。

洗い すすぎ 脱水
  

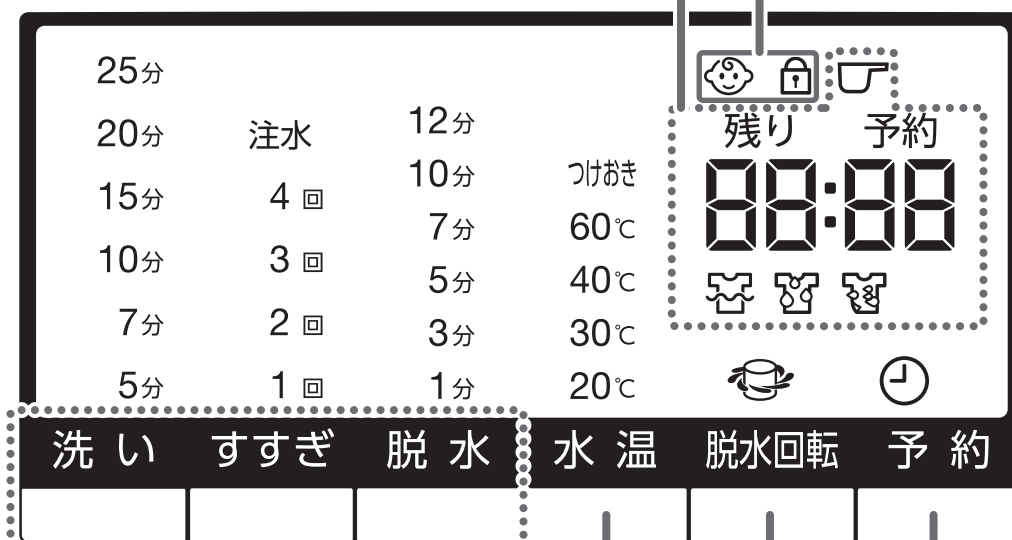

標準
お湯洗い
衣類ケア
ゆったり
すすぎ1回
おいそぎ
念入り
2度洗い

洗い・すすぎ・脱水

- お好みの設定に変更するときに →P30
 - 「洗い」「すすぎ」「脱水」を個別に組み合わせるとき
 - 時間・すすぎ回数や方法などの内容を変更するとき

水温

- 水温を上げて洗濯するときに
「お湯洗い」→P23
「自分流」→P24
「槽洗浄」「温水槽洗浄」
→P37
コースで選べます。

脱水回転

- お好みの回転数に変更するときに →P17
コースによって変更できる範囲が異なります。

ドアロック →P21

- 点灯中 … ドアはロックされ開きません。
- 点滅中 … ロック解除中です。
- 消灯中 … ドアを開けることができます。

チャイルドロック

- 子供のいたずらや事故防止に →P21
ドアをロックし、電源の「入」「切」とチャイルドロック解除以外の操作ができなくなります。

電源「切」／「入」

- 電源の「入」「切」に
電源を入れると記憶しているコース内容が点灯します。 記憶機能 →P13
- オートオフ機能 自動的に電源が切れます
運転が終了したとき…………… 約2分後
スタートさせずに放置したとき
…………… 約10分後

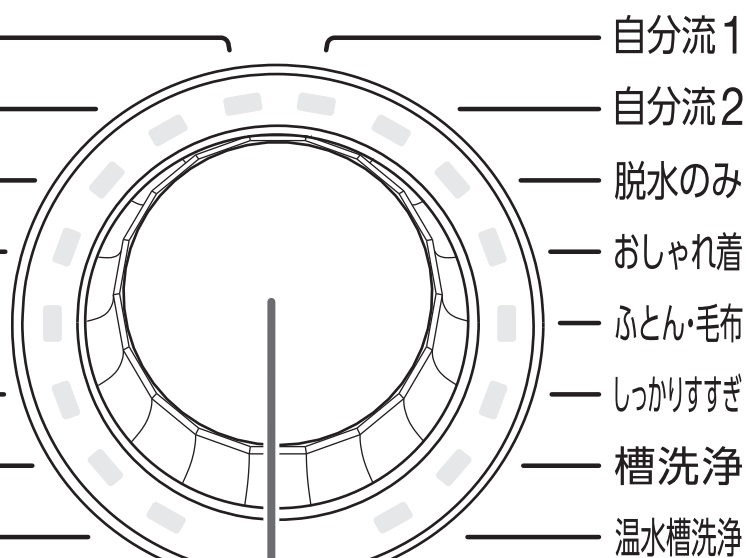

スタート
一時停止

電源
切/入

オートオフ

予約

- 予約運転をするときに →P32
今から何時間後に運転を終了するか設定します。

ダイヤル

- コースを選ぶときに →P14
左右に回して使います。
選んだコースのランプが点灯します。

スタート／一時停止

- スタートするときに
スタート前と一時停止中はランプが点滅します。
- 一時停止するときに
再度押すと運転を再開します。
- 運転中、ドアを開けたいときに →P21
水位・水温が高いとき、ドアは開けられません。

洗濯の前に

本体の準備

- 1 排水ホースを排水口に差し込む
 - ストッパーを取り付け、排水ホースの抜けがないか確認してください。
- 2 給水ホースをつなぎ、水栓を開く
 - マジックつぎ手や給水ホースの接続部などから、水もれがないか確認してください。
- 3 アースを取り付ける
- 4 電源プラグをコンセントに差し込む

■詳しくは、「据付説明書」をお読みください。

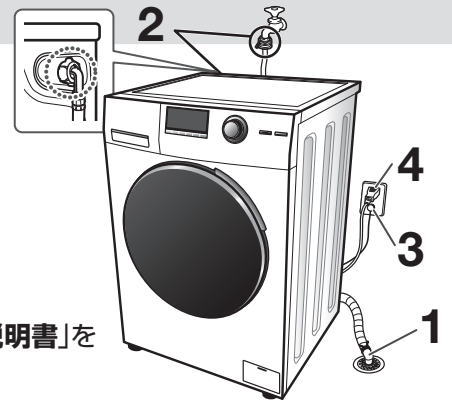

洗濯物の準備

洗濯物を確認する

衣類の取扱い表示に従う



ひもは結ぶ ボタン・面ファスナーは留める ファスナーは閉める

- 衣類や本体を傷める原因になります。

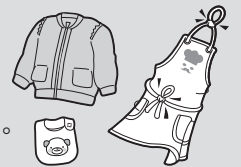

髪の毛・ペットの毛は落とす

- 本体の故障を防ぐためです。



飾りのある衣類・起毛素材の衣類は裏返して洗う

- 衣類の傷み、毛玉を防ぐためです。



ポケットの中に何も入っていないことを確認する カーテンフック・ワイシャツのプラスチッククリップなどは必ず取り除く

- 排水経路に詰まり、故障・異常音・衣類や本体を傷める原因になります。

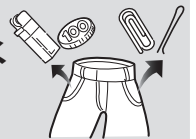

衣類の取扱い表示(例)

| | | | | | | |
|------------|---------|--------|------------------------|-----------------------------------|-----------|-----------|
| | | | | | | |
| 洗濯機で洗濯ができる | 手洗いができる | 洗濯できない | 塩素系および酸素系の漂白剤による漂白ができる | 酸素系漂白剤による漂白はできるが、塩素系漂白剤による漂白はできない | 漂白処理はできない | 漂白処理はできない |

汚れがひどいものは前処理をする

シミ汚れ

- 酸素系液体漂白剤や専用洗剤などを塗る
- 食べ物のシミの場合、付いたらすぐに汚れを取り除く
- 飲料水・化粧水が付着した衣類は長時間放置せず、すぐに洗い流す(ピンク色に変色する原因)



えり・そで口の汚れ

- 専用洗剤を塗る
または、
- 石けんや洗剤液を付けて、やさしくブラッシングする



泥や砂汚れ

- 石けんや専用洗剤を付けて、もみ洗いをする
- ブラシなどで落とす(本体の故障を防ぐため)



洗濯物を仕分ける

新しい色柄物・色落ちしやすいもの

◆ 分け洗いです

色落ち確認方法

洗剤液を含ませた白いタオルなどを目立たない部分に強く押しあて、タオルに色移りがないか確認する













糸くずの付着が気になる衣類

- タオル・バスタオルとは、分けて洗う
- 市販の糸くず防止ネットや細かい網目の洗濯ネットに入れて洗う
- 裏返して洗う

洗濯物の重さの目安

コースによって洗濯容量が異なります。下表を参考に洗濯容量を超えないようご注意ください。

| 約50g | 約110g | 約200g | 約300g | 約500g | 約600g | 約800g |
|--|--|---|--|--|--|---|
|  くつ下 (混紡)  ブリーフ (綿100%) |  半袖肌着 (綿100%) |  ワイシャツ (混紡)  ブラウス (混紡) |  セーター (混紡)  バスタオル (綿100%) |  パジャマ上・下 (綿100%) |  ジーンズ (綿100%) |  作業服上・下 (混紡) |

洗濯の前に

洗濯できないもの



左の取扱い表示があるもの

● 衣類の取扱い表示がないもの、素材が不明なもの

● 芯地を多く使っており、型くずれするもの

ネクタイ・ジャケット・スーツなど

● 水につけるだけで著しい収縮や変色、表面変化を
起こす恐れのある素材

レーヨン・キュプラおよびその混紡品、絹・ウールな
どの中で強撚糸使いの生地（ジョーゼット・クレープ・
ちりめんなど）

● 毛倒れするもの

ビロードなどのパイル地

● 表面の凹凸などが消えやすいもの
シワ・エンボス・樹脂加工品など

● 皮革・毛皮、それらの装飾品の付いたもの

● 和服・和装小物

● 色落ちしやすいもの

● 防水性のマット・シートや衣類など → P6

● 市販の洗濯補助具

ワイヤーなど芯材が入った洗濯ネット・洗濯ボール・
ゴミ取りフィルターなど

ご注意

● 厚手のものや、かさばるものは、1枚だけで入れないでください。

(ジーンズ・バスローブ・木綿の厚手のトレーナー・ウールのセーターなど)

洗濯物が片寄って脱水時に振動が大きくなり、「U3」を表示し、運転が止まる場合があります。

▶ バランスをとりやすくするため、ぬれたバスタオルなど、厚手の衣類を2~3枚追加してください。

● ドアを閉めるときに洗濯物をはさまないように注意してください。

水もれ、洗濯物の損傷、故障の原因になります。



お知らせ

● 洗濯後、小物衣類が見当たらない場合は、ドアパッキンの下を確認してください。→ P33

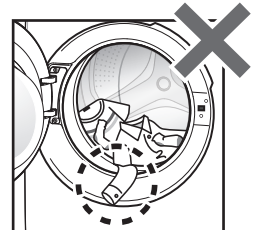
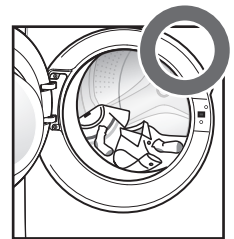

洗濯の前に (つづき)

デリケートな衣類を守る 洗濯ネット利用上のご注意

洗濯ネットに入れた衣類の量以上の衣類を一緒に入れる



洗濯ネットに入れた衣類から先にドラムに入れる

洗濯ネット内に入れる量はできるだけ少なくする

ご注意

- ふだんの衣類やたくさんの衣類を洗濯ネットに入れると、バランスが取れず脱水できない場合があります。
- 少量の衣類でも洗濯ネットに入れた場合は、脱水時にバランスを取るために、洗濯ネットに入れた衣類の量以上の衣類を一緒に入れてください。
- ワイヤーなどの芯材が入った洗濯ネットは、使わないでください。

洗濯ネットに入れられるもの

小物衣類

(赤ちゃんのくつ下・ハンカチなど)

- 軽い衣類は、洗濯中にドア付近に集まり、洗いや脱水が十分できないことがあります。



傷みやすい衣類

(レースのついた衣類・ランジェリー・ナイロンストッキング・化繊のうす物 など)

- ▶ 「おしゃれ着」コース → P26 で洗う

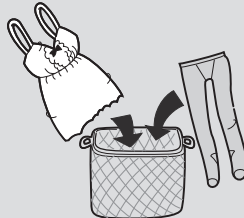

ワイヤー入りのブラジャー

- ▶ 必ず市販の洗濯ネット(細かい網目)に入れる

- ワイヤーが飛び出し、本体や他の洗濯物を傷める原因になります。

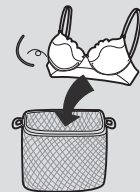

洗濯ネットに入れられないもの

大きなもの



(毛布・ふとん・ジーンズ・バスタオル など)

- 脱水時に異常振動が発生したり、バランスが取れず脱水できない場合があります。

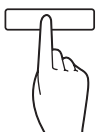
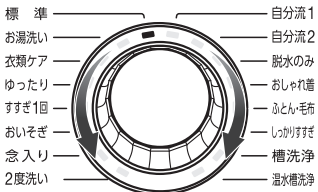

洗濯の流れ

基本の洗濯の流れを説明します。

| | | | |
|--|--|--|------------------------------------|
| 準備 洗濯物をドラム内に 入れる <ul style="list-style-type: none"> 洗濯物を仕分ける 水栓を開く 洗濯物を入れて ドアを閉める | 電源を入れる 電源を入れる  | コースを選ぶ ダイアルを左右に回して、コースを選ぶ <ul style="list-style-type: none"> 各コース → P14～15  | |
| ドアロック | | | |
| 運転をスタートする スタートする <ul style="list-style-type: none"> 布量測定後、洗剤量の 目安を表示します。  | 洗剤類を入れる 洗剤量表示中に洗剤を 入れる <ul style="list-style-type: none"> 洗剤・柔軟剤・漂白剤 量の目安 → P18～19 洗剤の入れかた → P20 | 運転終了 洗濯物を取り出す <ul style="list-style-type: none"> 水栓を閉じる | お手入れ お手入れをする → P35～37 |

洗濯の前に

洗濯の流れ

布量測定 (洗濯量の計測)

スタート一時停止

 スタートすると、ドラムが回転して洗濯量を検知し、水量を自動で選びます。

布量測定するコース

「標準」「衣類ケア」「ゆったり」「すすぎ1回」
 「念入り」「2度洗い」「自分流」「しっかりすすぎ」

 **お知らせ**

- 洗濯物がぬれていると洗濯量を多めに判定します。
- はじめからドラムに水が入っている場合、布量測定をしないことがあります。

記憶機能

運転終了時、運転したコースを自動的に記憶します。

次回

電源切/入

 を押すと、記憶しているコースのランプが点灯します。

↓

スタート一時停止

 ワンタッチでスタートできます。

 **お知らせ**

- スタートせずに電源を切った場合は記憶しません。次回は「標準」コースになります。
- 「洗い」「すすぎ」「脱水」などをタッチして変更した運転内容は記憶しません。記憶させたいときは、「自分流」コース → P24 をご利用ください。
- 運転途中で電源プラグが抜けたときも運転内容を記憶しています。電源を入れると、続きからスタートします。

コースの選びかた

洗濯物の種類や汚れにあわせてコースを選んでください。

| 洗濯物の種類 | こんなときに | コース | |
|---|---|---|--------------------|
| <p>普通の衣類</p> <p>Tシャツ・タオル類・パジャマ・くつ下・ワイシャツ・下着・ズボンなど</p>  | <p>普通の洗濯を経済的に</p> | <p>標準 →P22</p> | |
| | <p>衣類や汚れの種類に応じて洗いの水温が選べます</p> | <p>お湯洗い →P23</p> | |
| | <p> 表示のある衣類に</p> | <p>衣類ケア →P22</p> | |
| | <p>多めの水でしっかり洗いたいときに</p> | <p>ゆったり →P22</p> | |
| | <p>すすぎ 1 回対応の洗剤を使用するときに</p> | <p>すすぎ 1 回 →P22</p> | |
| | <p>軽い汚れを手早く</p> | <p>おいそぎ →P22</p> | |
| | <p>がんな汚れや厚手の衣類をきれいに</p> | <p>念入り →P22</p> | |
| | <p>泥汚れなどの洗濯物を 2 度洗いですっきりきれいに</p> | <p>2 度洗い →P25</p> | |
| | <p>自分流の運転を記憶させる</p> | <p>自分流 1・自分流 2 →P24</p> | |
| | <p>手洗いした衣類などを脱水のみしたいときに</p> | <p>脱水のみ →P25</p> | |
| | <p>しっかりすすぎたいときに</p> | <p>しっかりすすぎ →P22</p> | |
| | <p>デリケートな衣類</p> <p>セーター・カーディガン・ランジェリー類・スカート・ブラウス・学生服・スラックスなど</p> | <p> 表示のあるデリケートな衣類をやさしく洗濯したいときに</p> | <p>おしゃれ着 →P26</p> |
| | <p>ふとん・毛布・シーツ類など</p>  | <p> 表示のあるふとんや毛布、シーツなどの大物に</p> | <p>ふとん・毛布 →P28</p> |
| <p>ドラムのお手入れ</p> | <p>洗剤カスや黒カビの発生が気になったら</p> | <p>槽洗浄 →P37</p> | |
| | <p>「槽洗浄」をより早く終わらせたいときに</p> | <p>温水槽洗浄 →P37</p> | |

コース内容と所要時間 →P16~17

| 洗濯容量 | 水 温 | 予 約 →P32 |
|---|-----|-------------|
| <p>8 kg 以下</p> <p>(「お湯洗い」コース ・40℃つけおき ・60℃ 2kg以下)</p> | — | ○ |
| 4 kg 以下 | ○ | ○ |
| 8 kg 以下 | — | ○ |
| 1.5kg 以下 | — | ○ |
| <p>毛布 4.6kg以下</p> <p>夏掛けふとん) 1kg以下</p> <p>羽毛掛けふとん</p> | — | ○ |
| — | — | — |
| — | ○ | — |
| — | — | — |
| — | ○ | ○ |
| — | — | — |
| — | — | ○ |
| — | — | — |
| — | — | ○ |
| — | ○ | — |
| — | ○ | — |

コース内容と所要時間

自動設定の内容

| コース | 容量(上限) | 洗い(約) | すすぎ | 脱水(約) | 脱水回転数 | 所要時間(約) |
|-----------------------|--|------------------------------|------------|---------|-------|------------------|
| 標準 ➔ P22 | 8kg | 12～15分 | 2回 [ため] | 4分 | 800回転 | 36～39分 |
| お湯洗い ➔ P23 | 8kg 60℃および 40℃つけおきは 2kg | 15分 | 注水3回 | 5分 | 800回転 | 1時間34分～ 7時間7分 |
| 衣類ケア ➔ P22 | 8kg | 12～15分 | 2回 [ため] | 5分 | 600回転 | 42～45分 |
| ゆったり ➔ P22 | 8kg | 15～18分 | 2回 [ため] | 5分 | 800回転 | 46～49分 |
| すすぎ1回 ➔ P22 | 8kg | 12～15分 | 1回 [ため] | 5分 | 800回転 | 32～35分 |
| おいそぎ ➔ P22 | 4kg | 7分 | 2回 [ため] | 3分 | 800回転 | 25分 |
| 念入り ➔ P22 | 8kg | 17～20分 | 注水3回 | 5分 | 800回転 | 1時間2分～ 1時間5分 |
| 2度洗い ➔ P25 | 8kg | 10分(予洗い) + 12～15分(本洗い) | 注水3回 | 5分 | 800回転 | 1時間4分～ 1時間7分 |
| 自分流1 自分流2 ➔ P24 | 8kg | 設定内容による | 設定内容による | 設定内容による | 800回転 | 設定内容による |
| おしゃれ着 ➔ P26 | 1.5kg | 7分 | 注水2回 | 5分 | 400回転 | 31分 |
| ふとん・毛布 ➔ P28 | 毛布 :4.6kg 夏掛けふとん 羽毛掛けふとん :1kg | 20分 | 注水3回 | 5分 | 800回転 | 1時間5分 |
| しっかりすすぎ ➔ P22 | 8kg | 12～15分 | 注水2回 | 5分 | 800回転 | 45～48分 |
| 脱水のみ ➔ P25 | 8kg | — | — | 5分 | 800回転 | 6分 |
| 槽洗浄 ➔ P37 | — | 20～45分 + つけおき11時間 | 注水3回 | 3分 | 800回転 | 12時間～ 12時間20分 |
| 温水槽洗浄 ➔ P37 | — | 85分 + つけおき5分 | 注水3回 | 3分 | 800回転 | 2時間 |

お好み設定できる内容

| 洗い | すすぎ | 脱水 | 脱水回転数 | 水温 | |
|--|--|---|--|--------------------------------------|---|
| 25 ^{*1・2} 20 ^{*1・2} 15 10 7 5分 なし〔消灯〕 | 注水 4回 4回 注水 3回 3回 注水 2回 2回 注水 1回 1回 なし〔消灯〕 | | 1,200 1,000 800 600 400 回転 | — | |
| | | | | 60℃ 40℃ つけおき 40℃ 30℃ 20℃ | |
| | | | | 600 400 回転 | — |
| | | | | — | |
| | | | | — | |
| | | | | — | |
| | 注水 1回 1回 | 12 ^{*1・2} 10 ^{*1・2} 7 ^{*1} 5 3 1分 なし〔消灯〕 ^{*4} | 1,200 1,000 800 600 400 回転 | — | |
| | — | | | | |
| | — | | | | |
| | — | | | | |
| | — | | | | |
| | — | | | | |
| 注水 4回 ^{*1} 4回 ^{*1} 注水 3回 3回 注水 2回 2回 注水 1回 ^{*3} 1回 ^{*3} なし〔消灯〕 ^{*3} | 変更できない | — | 40℃ 30℃ 20℃ なし〔消灯〕 | | |
| | | | 800 600 400 回転 | — | |
| | | | 1,200 1,000 800 600 400 回転 | — | |
| — | — | — | 600 400 回転 | — | |
| 槽洗浄・温水槽洗浄は、コース内容を変更できない | | | | 30℃ 20℃ なし〔消灯〕 | |
| | | | | 40℃ | |

脱水回転数

「脱水回転」をタッチして変更します。

お好みに応じて脱水回転数を変更することができます。コースによって、選べない回転数があります。

1,000～1,200回転

ジーンズやタオルなど厚手のもの、シワが気にならない衣類の脱水に

800回転

普段着の脱水に

600～400回転

型くずれやシワをおさえたい衣類の脱水に

すすぎ

■ためすすぎ

水をためてすすぎます。

■注水すすぎ

注水しながらすすぎます。



お知らせ

- 所要時間は、給水量が毎分7Lのときの目安です。水道水圧・排水条件などにより変わります。
- 水温を変更すると、所要時間が長くなります。

お湯で洗う → P23

- ※ 1：「おいそぎ」コースでは設定できません。
- ※ 2：「おしゃれ着」コースでは設定できません。
- ※ 3：「しっかりすすぎ」コースでは設定できません。
- ※ 4：「脱水のみ」コースでは設定できません。

洗剤・柔軟剤・漂白剤量の目安

洗剤・柔軟剤量

下表の使用量に従って、洗剤投入容器に入れてください。 洗剤の入れかた → P20

| | 洗濯量 (乾燥布) | 洗剤量 目安表示※ | 合成洗剤 | | | | | | |
|--|--------------|--------------|----------------------|------------------------------|-----------------------|---------------------------------------|---|--------------|------------|
| | | | 液体 | | | ジェルボール型 | 粉末 | | |
| | | | ← 水 30L に | | | | | | |
| | | | 10mL | 25mL | 30mL | 1粒 | 18g | 30g | |
| 標準 お湯洗い 30℃・20℃ 衣類ケア ゆったり 念入り 2度洗い 自分流 30℃・20℃ しっかりすすぎ | 8kg | 0.9 | アタックZERO ナノックス | トップクリアリキッド アタック ニュービーズ | ボールド アリエールバイオサイエンス | ボールド アリエールバイオサイエンス ジェル ボール4D | ボールドジェルボール3D アリエールパワージェルボール3D アリエールバイオサイエンスジェル ボール4D | アタック高活性バイオEX | トッププラチナクリア |
| | 8kg | 0.9 | 21mL | 53mL | 63mL | 2粒 | 38g | 63g | |
| | 6kg | 0.7 | 16mL | 40mL | 48mL | | 29g | 48g | |
| | 4kg | 0.4 | 10mL | 23mL | 30mL | 1粒 | 17g | 29g | |
| 2kg | 0.3 | 7mL | 17mL | 21mL | 13g | | 21g | | |
| お湯洗い 60℃ 40℃つけおき 40℃ 自分流 40℃ | 8kg | — | 23mL | 58mL | 69mL | 2粒 | 41g | 69g | |
| | 6kg | | 18mL | 44mL | 54mL | | 32g | 53g | |
| | 4kg | | 11mL | 25mL | 33mL | 1粒 | 19g | 32g | |
| | 2kg | | 8mL | 19mL | 24mL | | 14g | 24g | |
| すすぎ 1回 | 8kg | 0.9 | — | — | 63mL | 2粒 | 38g | 63g | |
| | 6kg | 0.7 | | | 48mL | | 29g | 48g | |
| | 4kg | 0.4 | | | 10mL | 30mL | 1粒 | 17g | 29g |
| | 2kg | 0.3 | | | 7mL | 21mL | | 13g | 21g |
| おいそぎ | 4kg | — | 10mL | 23mL | 30mL | 1粒 | 17g | 29g | |
| | 2kg | | 7mL | 17mL | 21mL | | 13g | 21g | |
| おしゃれ着 | 1.5kg | — | おしゃれ着用液体中性洗剤をお使いください | | | 40mL/30L… 20mL 30mL/30L… 15mL | | | |
| ふとん・毛布 | 毛布 4.6kg | — | 14mL | 34mL | 42mL | 1粒 | 必ず溶かしてドラムへ → P29 | | |
| | ふとん 1.4kg | | | | | | 24g | 41g | |

※洗剤の目安：液体洗剤（水 65L に対しキャップ 1 杯のもの）のキャップを基準にしています。

2022年8月現在

| 液体石けん | 柔軟剤 | | | | 酸素系液体漂白剤 | | |
|--------|----------|-------------------------------------|------|------|-----------------------|---------------------|--|
| 対する使用量 | | | | | | | |
| 36mL | 7mL | 10mL | 16mL | 20mL | 20mL | 40mL | |
| そよ風 | ふんわりソフラン | フレアフレグランス ソフランアロマリッチ ハミングファイン | レノア | ハミング | ワイドハイター ブライトSTRONG | ワイドハイター 手間なしブライト | |
| 50mL | 18mL | 26mL | 42mL | 52mL | 20mL | 40mL | |
| 45mL | 14mL | 21mL | 34mL | 42mL | 15mL | 30mL | |
| 38mL | 12mL | 17mL | 27mL | 34mL | 13mL | 26mL | |
| 32mL | 10mL | 14mL | 22mL | 28mL | 10mL | 20mL | |
| 55mL | 18mL | 26mL | 42mL | 52mL | 20mL | 40mL | |
| 49mL | 14mL | 21mL | 34mL | 42mL | 15mL | 30mL | |
| 42mL | 12mL | 17mL | 27mL | 34mL | 13mL | 26mL | |
| 35mL | 10mL | 14mL | 22mL | 28mL | 10mL | 20mL | |
| — | 18mL | 26mL | 42mL | 52mL | 20mL | 40mL | |
| — | 14mL | 21mL | 34mL | 42mL | 15mL | 30mL | |
| — | 12mL | 17mL | 27mL | 34mL | 13mL | 26mL | |
| — | 10mL | 14mL | 22mL | 28mL | 10mL | 20mL | |
| 38mL | 12mL | 17mL | 27mL | 34mL | 13mL | 26mL | |
| 32mL | 10mL | 14mL | 22mL | 28mL | 10mL | 20mL | |
| | 8mL | 12mL | 19mL | 24mL | — | — | |
| 34mL | 14mL | 21mL | 34mL | 42mL | 15mL | 30mL | |

ご注意

- 左表は目安です。洗剤・柔軟剤の種類によっては使用量の違いがありますので、容器の表示をご確認ください。
- 洗剤によりキャップまたはスプーン1杯の洗剤量が異なります。洗剤の容器に記載されている「使用量の目安」に従ってください。
- 「お湯洗い」コース（60℃・40℃つけおき）の洗濯容量は2kg以下です。
- 「自分流」コース（40℃）では、洗剤量表示にかかわらず、左の表を参考に洗剤を入れてください。お湯により大幅にアップした洗浄力で洗濯物から除去された油汚れなどが洗濯物に再付着するのを防ぐためです。また、洗剤を多く使用しますので、すすぎは注水3回以上を設定してください。
- 「すすぎ1回」コースは、すすぎ1回と表記されている洗剤をお使いください。それ以外の洗剤を使用した場合、すすぎが不十分になります。
- 洗剤量を表示しないコースでは、左表を参考に洗剤を入れてください。



お知らせ

- 泡立ちのよい洗剤は、少なめ（8割程度）に入れてください。すすぎが不十分になり衣類に泡が残ることがあります。
 - 洗剤は、洗濯量と汚れの程度に応じて入れてください。
 - ・汚れが多い場合は洗剤量を増やし、軽い汚れの場合は洗剤量を控えめにしてください。
- 軽い汚れとは、脂分をほとんど含まない汗やほこりのような汚れのことです
- ・洗剤は入れすぎないでください。すすぎが不十分になり洗濯物に残ることがあります。
 - 粉石けんは使用できません。（固まりやすく、本体内部に詰まって水もれの恐れがあります。）

左表に記載のない使用量の洗剤については、洗剤の容器の表示に従ってください。



洗剤の容器の表示をご確認ください。

洗剤の入れかた

洗剤と漂白剤は洗いの給水時に、柔軟剤は最終すすぎ時に自動投入されます。

いずれも洗濯前に入れておいてください。

洗剤・柔軟剤・漂白剤量の目安▶P18~19

■洗剤投入容器を手前に引き出して入れてください。

合成洗剤・液体石けん・漂白剤

液体合成洗剤・液体石けん



同量の水でうすめ、
よく溶かしてから入れる

- 泡立ちの少ない洗剤をお使いください。

液体漂白剤



3倍の量の水でうすめ、
よく溶かしてから入れる

- 漂白剤の使用量と使いかたは、漂白剤容器の表示に従ってください。
- 塩素系液体漂白剤は使わないでください。漂白剤が直接衣類に付くと変色することがあります。

粉末合成洗剤

- 洗剤投入容器がぬれている場合は、拭いてから入れてください。
- 洗剤量の目安表示に従って入れてください。

酸素系粉末漂白剤

- 粉末合成洗剤と一緒に入れてください。
- 漂白剤の使用量と使いかたは、漂白剤容器の表示に従ってください。

ジェルボール型洗剤

ドラムに直接入れる

- 洗剤投入容器に入れないでください。
- 衣類の下に入れてください。

ご注意

- 重曹・粉石けんは使わないでください。
(重曹:故障の原因、粉石けん:固まりやすく、本体内部に詰まり水もれの恐れ)

お願い

- プラスチック部分に洗剤・柔軟剤・漂白剤が付いた場合は、水を含ませたやわらかい布ですぐに拭き取ってください。放置するとプラスチック部分が割れる原因になります。
- 洗剤投入容器は、しっかり閉めてください。(水もれの原因)
- ビーズタイプの仕上げ剤は直接ドラムに入れてください。

柔軟剤

洗濯前に「洗剤投入容器」に入れる

- 洗濯前に入れておくと、最終のすすぎで自動的に投入されます。
- 流れにくい場合は、同量の水によく溶かしてから入れてください。

- キャップの「MAX▽」位置以上に入れないでください。サイフォン現象により柔軟剤がすぐに流れ出ることがあります。
- 柔軟剤は入れすぎないでください。(衣類の黒ずみの原因)
- 柔軟剤を入れた後、12時間以上放置しないでください。柔軟剤が固まる場合があります。



お知らせ

- サイフォン現象でわずかに水が残ることがありますが、異常ではありません。

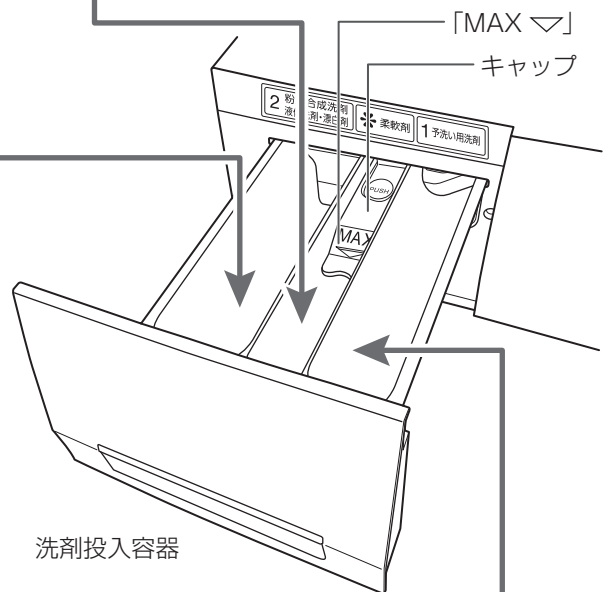

予洗い用洗剤

「2度洗い」コース使用時、予洗い用の洗剤を入れる

- 洗剤量は、予洗い・本洗いとも、それぞれ目安表示の量(同量)を入れてください。

洗剤・柔軟剤・漂白剤量の目安▶P18~19

ドアの開閉とロック・チャイルドロック

安全のため、スタート後はドアがロックされます。🔒ドアロック点灯中は、開きません。

ドアを開ける

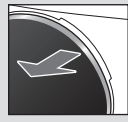
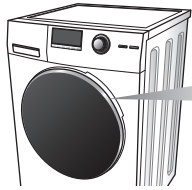

ドアハンドルを引いてください。

ご注意

- ドアを開いた状態で強く押ししたり、勢いよく開けたりしないでください。ドアが本体に当たり傷つく原因になります。

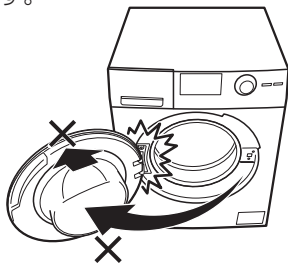

ドアを閉める

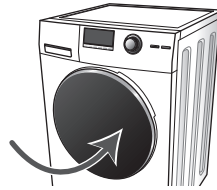

ドアの中央右側を押して確実に閉めてください。

ドアロック中にドアを開ける

運転中



を押す

電源が入っていないとき



を押す

運転中に電源を切ったり、停電した場合はドアロックされたままになります。

「カチッ」と音がして 🔒 ドアロックが消灯したら、ドアを開ける

確認

「Lo」を表示した場合はドアは開きません。

■ ドラム内の水温が高いとき ▶

■ ドラム内の水位が高いとき ▶

■ ドラムが回転しているとき ▶

■ チャイルドロック中「🔒」が点灯
電源を入れたときは、残り時間または「Auto」と「Lo」を交互に表示します。 ▶

電源を切り排水してください。排水のみ▶P31

「Lo」が消灯したらドアを開けてください。

チャイルドロックを解除してください。
チャイルドロック▶下記

ご注意

- 運転中は泡がこぼれたり、ドアに付着した泡や水が床にたれることがあるため、タオルで受けるなどしてください。

チャイルドロックをかける

子供がドラム内に閉じ込められるのを防ぐため、電源を切った状態でもドアが開かないようにします。

電源「入」の状態で、「洗い」と「すすぎ」を同時に、4秒以上タッチし続ける



- 設定音が鳴り「🔒」が点灯します。
- ドアにロックがかかり、電源の「入」「切」とチャイルドロック解除以外の操作ができなくなります。
- チャイルドロック設定後に運転内容を変更する場合は、チャイルドロックをいったん解除してください。

解除

設定時と同じ操作をする

- 解除音が鳴り、解除完了



お知らせ

- 電源を切っても解除するまでドアは開けられません。
- 電源「入」の状態であれば設定／解除はいつでもできます。
- 操作したときに「UL」を表示した場合は、チャイルドロックが設定されています。
- チャイルドロック設定中は、運転内容を記憶しています。運転途中に電源を切っても電源を入れ直すと、続きからスタートします。

洗濯する

標準コース

衣類ケアコース

ゆったりコース

すすぎ1回コース

おいそぎコース

念入りコース

しっかりすすぎコース

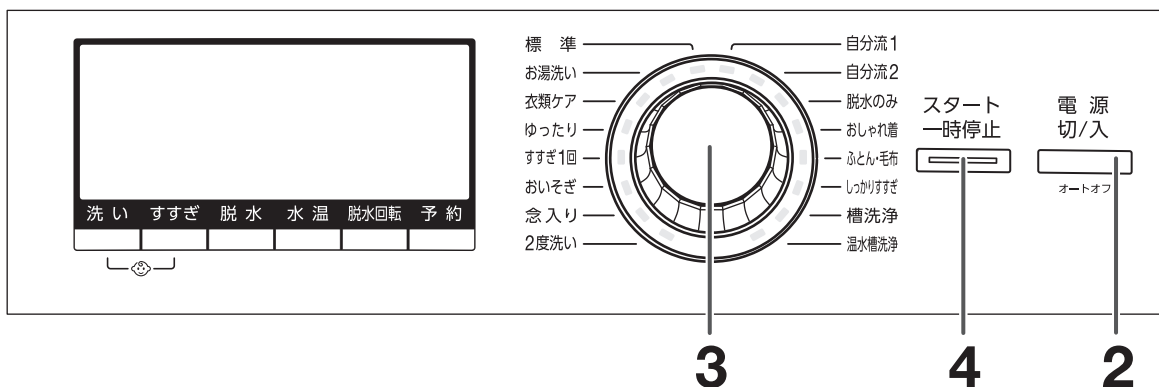

洗濯容量

8 kg以下

おいそぎコースのみ 4 kg以下

ご注意

- 「すすぎ1回」コースですすぎ1回対応の洗剤以外を使用した場合、すすぎが不十分になることがあります。

1 洗濯物を入れ、ドアを閉める

2 水栓を開き、電源を入れる

3 ダイヤルを回し、コースを選ぶ

- 「おいそぎ」コースは、布量測定をしません。スタート前に洗剤を入れてください。

洗剤・柔軟剤・漂白剤量の目安 → P18~19

必要に応じ、脱水回転数を設定してください。

「脱水回転」をタッチし、好みの脱水回転数を選ぶ

- コースによって選べない脱水回転数があります。コース内容と所要時間 → P16~17

4 スタートする

- 布量測定後、洗剤量の目安を表示します。（「おいそぎ」コースを除く）

5 洗剤量表示中(約1分間)に洗剤を洗剤投入容器に入れる

洗剤・柔軟剤・漂白剤量の目安 → P18~19
洗剤の入れかた → P20



ブザーが鳴ったら、運転終了
水栓を閉じてください。

洗剤量表示中(約1分間)に洗剤をケースに入れられなかった場合

- スタート一時停止を押して、 (ドアロック) が消灯したら、ドアを開ける
- 洗剤などはドラム内に直接入れ、柔軟剤は洗剤投入容器に入れる
- ドアを閉め、スタート一時停止を押す
・運転を再開します。

お湯で洗う

お湯洗いコース

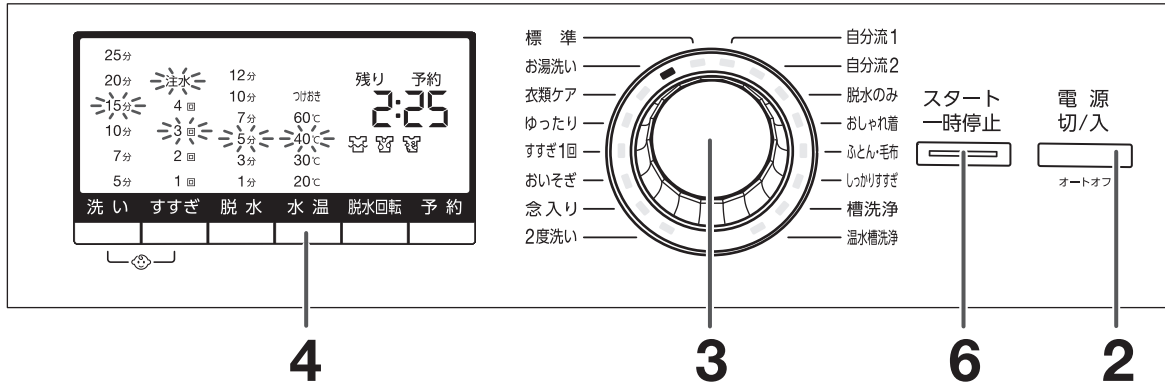

| 洗濯容量 | |
|-------------------|--------|
| 60℃ 40℃つけおき | 2 kg以下 |
| 40℃ 30℃ 20℃ | 8 kg以下 |

ご注意

- 水温「60℃」で洗えないもの
 - 色柄物
 - プリントがついているもの
 - 芯地のあるもの
 - ゴム素材を使用した伸縮性のあるもの
- 水温「40℃」「40℃つけおき」では、色柄物と白物衣類を分けて洗ってください。
- 衣類の取扱い表示を確認し、上限を越える温度では洗わないでください。

お知らせ

- 加熱運転中は約1分ごとにドラムを回転します。

1 洗濯物を入れ、ドアを閉める

2 水栓を開き、 電源を入れる

3 ダイヤルを回し、「お湯洗い」を選ぶ

4 「水温」をタッチし、お好みの水温を設定する

必要に応じ、脱水回転数を設定してください。

5 洗剤を洗剤投入容器に入れる

洗剤・柔軟剤・漂白剤量の目安 → P18~19
洗剤の入れかた → P20



6  スタートする

ブザーが鳴ったら、運転終了
水栓を閉じてください。

所要時間 (約)

| | | |
|---------|--------------------|---------|
| 60℃ | 白色肌着(綿素材など)の除菌に | 3時間 2分 |
| 40℃つけおき | 黄ばんでしまった肌着に | 7時間 7分 |
| 40℃ | 皮脂汚れ、臭いが気になる衣類に | 2時間 25分 |
| 30℃ | 汚れをしっかりと落とし、普段の洗濯に | 1時間 36分 |
| 20℃ | 冬の洗濯に | 1時間 34分 |

■除菌について (水温 60℃のとき)

| | |
|-------|----------------|
| 試験依頼先 | (一財)日本食品分析センター |
| 試験方法 | 菌液付着試験布の生菌数測定 |
| 除菌方法 | 加熱高温水による |
| 除菌部分 | ドラム内の衣類 |
| 試験結果 | (菌の減少率)99.0%以上 |

自分流の運転内容を記憶させる

自分流コース

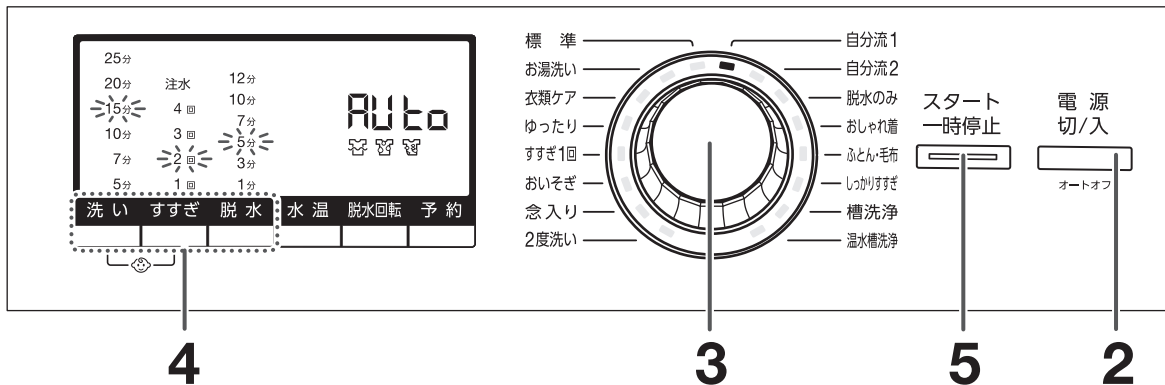

洗濯容量 8 kg 以下

購入時の設定

洗 い …………… 15分
 すずぎ …………… [ため] 2回
 脱 水 …………… 5分



お知らせ



- 洗い時間、すすぎ回数・方法、脱水時間、水温は運転開始から30秒後に記憶します。
- 水温は「20℃」「30℃」「40℃」が選べます。
- 衣類の取扱い表示を確認し、上限を越える温度では洗わないでください。
- 水温「40℃」では、
 - 洗剤量表示に関わらず、洗剤・柔軟剤・漂白剤量の目安 → P18～19を参考に洗剤を入れてください。
 - 「すすぎ」に、注水3回以上を設定してください。
- 「予約」は記憶しません。

1 洗濯物を入れ、ドアを閉める

2 水栓を開き、 電源を入れる

3 ダイアルを回し、「自分流1」または「自分流2」を選ぶ

- 記憶内容を表示します。変更がなければ **5** へ

4    をタッチし、洗い時間、すすぎ回数・方法、脱水時間を設定する

お好み設定 → P31

必要に応じ、洗い時の水温、脱水回転数を設定してください。

5  **スタートする**

- 布量測定後、洗剤量の目安を表示します。

6 洗剤量表示中(約1分間)に洗剤を洗剤投入容器に入れる

洗剤・柔軟剤・漂白剤量の目安 → P18～19
 洗剤の入れかた → P20



ブザーが鳴ったら、運転終了
 水栓を閉じてください。

泥んこ衣類を洗う

2度洗いコース

洗濯容量 8 kg 以下

ご注意

- 洗剤投入容器には、予洗い用の洗剤と本洗い用の洗剤をそれぞれ指定の場所に入れてください。

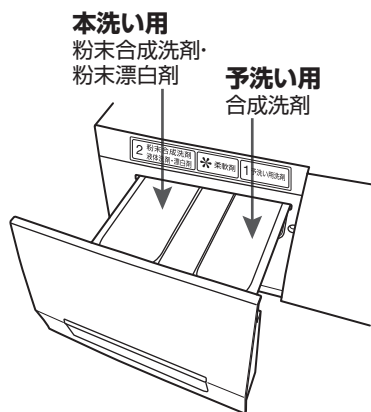

- 本洗い用の洗剤と漂白剤は粉末をご使用ください。液体洗剤・液体漂白剤を使用すると、予洗い時に流れ出てしまいます。

1 洗濯物を入れ、ドアを閉める

2 水栓を開き、電源切/入 ボタンを押して電源を入れる

3 ダイヤルを回し、「2度洗い」を選ぶ

必要に応じ、脱水回転数を設定してください。

スタート一時停止 ボタンを押してスタートする

- 布量測定後、洗剤量の目安を表示します。

5 洗剤量表示中(約1分間)に本洗い・予洗い用の洗剤を洗剤投入容器に入れる

洗剤・柔軟剤・漂白剤量の目安 → P18~19
洗剤の入れかた → P20

ブザーが鳴ったら、運転終了
水栓を閉じてください。

脱水のみをする

脱水のみコース

脱水容量 8 kg 以下

1 洗濯物を均等に入れ、ドアを閉める

2 電源切/入 ボタンを押して電源を入れる

3 ダイヤルを回し、「脱水のみ」を選ぶ

必要に応じ、脱水時間、脱水回転数を設定してください。

スタート一時停止 ボタンを押してスタートする

ブザーが鳴ったら、運転終了
水栓を閉じてください。

デリケートな衣類を洗濯する

おしゃれ着コース

洗濯できるもの



左の取扱い表示があるデリケートな衣類

※これらの取扱い表示があっても洗えないものがあります。➡P10

- ウール・カシミア・アンゴラのセーター・カーディガンなど



- 絹・麻のワンピース・ブラウス・シャツなど



- 学生服・セーラー服・スラックス・スカート・ジャンパー・カーテンなど



洗濯前のチェック

初めて洗う衣類は、色落ちしないか確かめる

- 洗剤液を含ませた白いタオルなどを目立たない部分に強く押しあて、タオルに色移りがないか確認してください。
- スカーフや外国製の衣類には色落ちしやすいものがあります。



毛素材などでプリーツ加工のものは、開かないように糸で留める

- 糸は乾いてから取ってください。



シミや部分汚れがないか確かめる

- シミは裏側にタオルをあて洗剤液を付け、一定方向にブラッシングしてください。
- ポケットまわり・そで口・えり・すその汚れは、洗剤液を付けブラッシングなどで軽くたたいて落としてください。



カーテンなどの大物以外は、洗い時間を7分以内にする

- 自動設定は、7分になっています。(縮みをおさえるため)
- カーテンのフックは、必ずはずしてください。

ボタン・刺しゅうが付いている衣類は裏返す

干しかた

- 風通しの良い日陰に干してください。

ウール・カシミア・アンゴラなどのセーター

形を整え、裏返して平干し

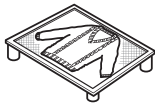

絹・麻などのワンピース・ブラウス

ハンガー干し



スカート

型を整えてハンガー干し

(伸びやすいものは平干し)



スラックス

折り目を合わせてハンガー干し



縮んだとき

1 伸ばしたい寸法に広げてマチ針を打つ

2 スチームアイロンを浮かせた状態でスチームをたっぷりかける

3 乾くまでそのままにしておく

- 衣類購入時に型紙をとっておくと便利です。

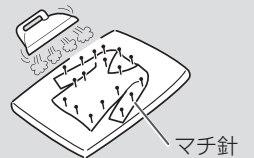

アイロン仕上げ

- 衣類の取扱い表示に従ってください。
- てかりの出やすいスカート・スラックスや刺しゅう・ビーズの付いたものは当て布をしてください。

アイロンの適正温度

綿・麻



高 180~210℃



~200℃

ポリエステル・毛・絹



中 140~160℃



~150℃

アクリル系・ナイロン



低 80~120℃



~110℃ スチームなし

当て布をしてアイロンがけをしてください。



付記用語

あて布使用

アイロンがけができません。



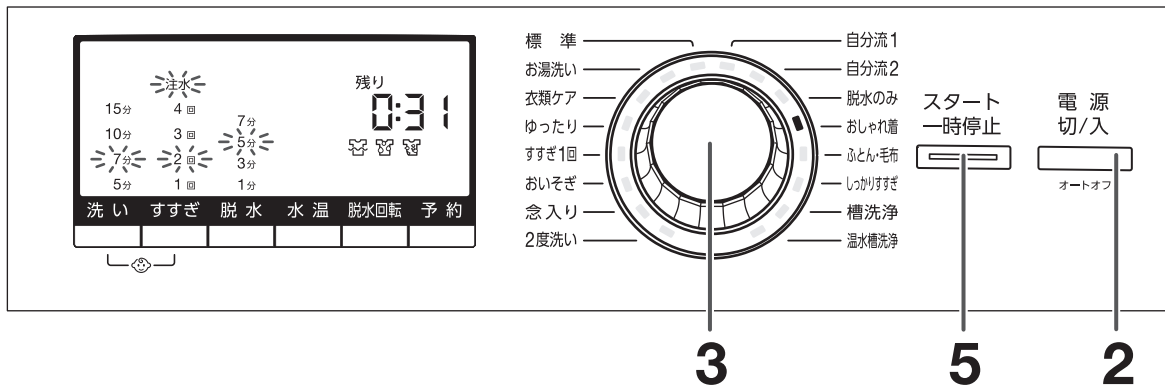

洗濯容量 1.5 kg 以下

■ 重さの目安



お知らせ

- セーターなどを1枚だけ洗うときは、脱水時のバランスをとるためバスタオル1枚を追加してください。
- 洗濯終了後、すぐに衣類を取り出し、陰干ししてください。長時間放置するとシワや縮みの原因になります。
- 「水温」「予約」は、設定できません。

1 洗濯物を入れ、ドアを閉める

2 水栓を開き、 電源を入れる

3 ダイヤルを回し、「おしゃれ着」を選ぶ

4 おしゃれ着用 液体中性洗剤を
洗剤投入容器に入れる

洗剤・柔軟剤・漂白剤量の目安 ➡ P18~19

洗剤の入れかた ➡ P20



5  スタートする

ブザーが鳴ったら、運転終了
水栓を閉じてください。

ふとん・毛布を洗濯する

ふとん・毛布コース

掛けふとん・毛布などの大物の洗濯に適しています。
ふとんや毛布のサイズや素材を確認して運転してください。
液体洗剤の使用をおすすめします。

洗濯できるもの

毛布

取扱い表示が  の

- アクリルまたはポリエステル100%の毛布

サイズ シングル 140cm×210cm以下
ダブル 180cm×230cm以下

ふとん

取扱い表示が  の

- 中わたがポリエステル100%の夏掛けふとん
- 洗濯機で洗えると記載されている羽毛掛けふとん

サイズ シングル 150cm×210cm以下

洗濯できないもの

毛布

- 純毛の毛布
- 電気毛布
- ロングパイル【毛足1cm以上】
(毛倒れやくせが付く原因)
- カーペットカバー・1kgを超えるもの
(洗濯中にドアからの水もれの原因)

ふとん

- 取扱い表示のないもの
- 側生地(外側の生地)がタオル地のもの【毛足1cm以上】
(乾燥すると縮む原因)
- 中わたがポリエステル、羽毛以外のもの

毛布・ふとんを入れる

1 ゴミ・糸くずを取り除き、下図のようにたたむ

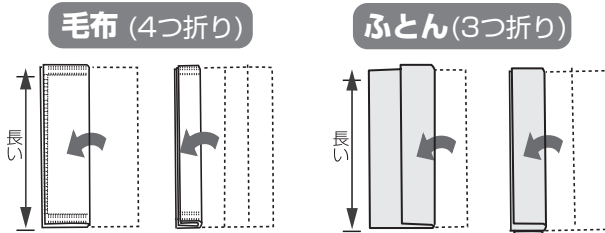

2 端をドラムへ入れ、びょうぶ折りにするように入れる

- 手で押さえながら入れてください。
- 両端は奥側に入れてください。(ドア側にあると破れる原因)

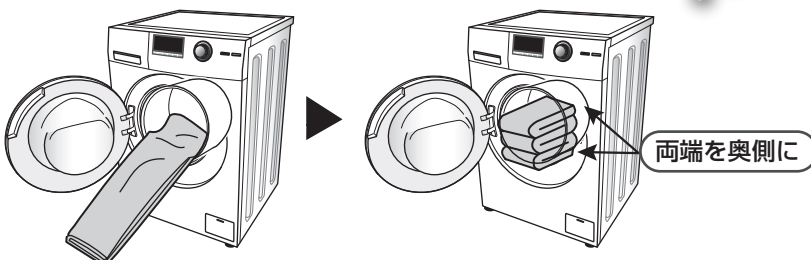

お願い

- 洗濯機用毛布洗いネットは絶対に使わないでください。(脱水できません)
- 2枚以上、同時に入れないでください。ねじったり、丸めたり、無理に押し込んで洗濯すると本体や毛布・ふとんが破損する原因になります。

毛布4kgの目安



折りたたんでドラムの2/3以下

ふとん1kgの目安



折りたたんでドラムの1/2以下

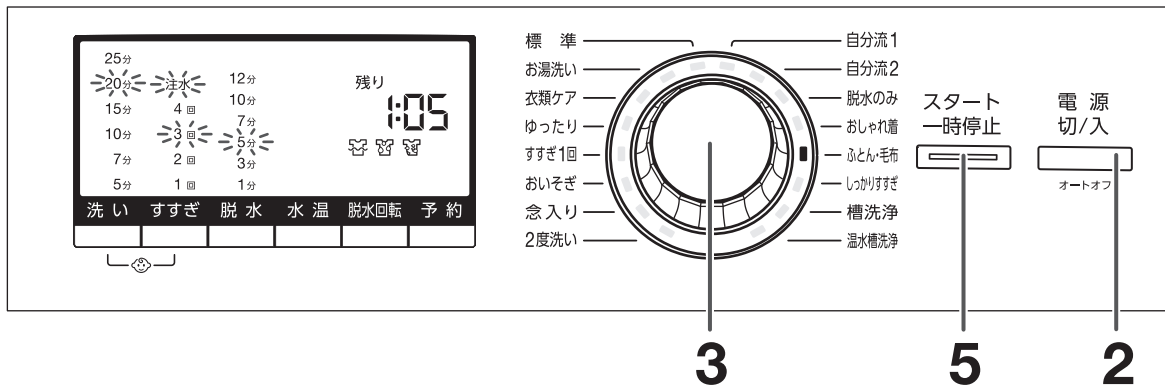

洗濯容量

毛布 4.6 kg以下
掛けふとん 1 kg以下

粉末合成洗剤を使う場合

ふとん・毛布を洗う際、粉末合成洗剤が溶け残る場合があるため、あらかじめ、溶かしてください

- 1 約30℃のぬるま湯(約2L)を容器に用意して、洗剤を入れる
- 2 固まったり、粉が残ったりしないようによくかき混ぜてからドラム内に少しずつ流し込む
- 3 毛布・ふとん・シーツを入れ、運転を始める

1 洗濯物を入れ、ドアを閉める

2 水栓を開き、 電源を入れる

3 ダイアルを回し、「ふとん・毛布」を選ぶ

必要に応じ、脱水回転数を設定してください。

4 洗剤を洗剤投入容器に入れる

- 粉末合成洗剤は、溶かしてからドラム内に直接入れてください。

洗剤・柔軟剤・漂白剤量の目安 → P18~19



5  スタートする

ブザーが鳴ったら、運転終了
水栓を閉じてください。

コースの運転内容を変更する【好み設定】

「洗い」「すすぎ」「脱水」を個別に組み合わせたり、時間やすすぎ回数・方法などの内容を変更したりできます。ただし、変更した内容は記憶しません。

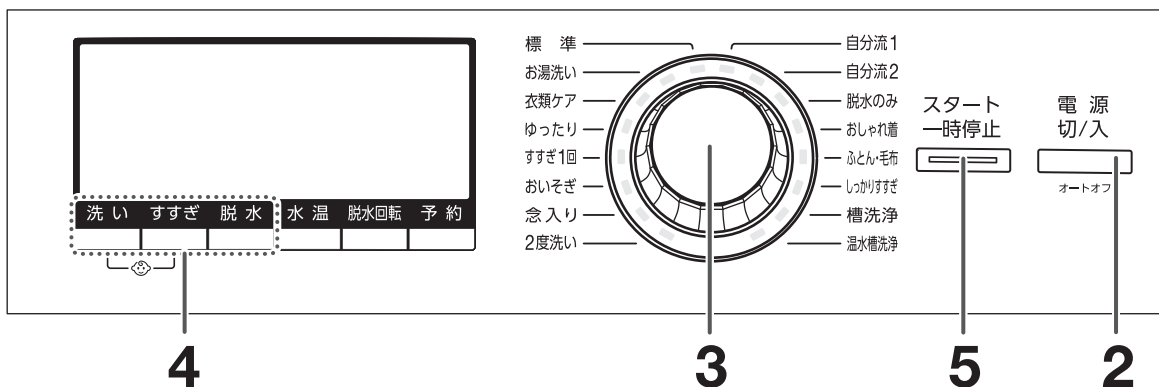

お知らせ

- 変更した内容は記憶しません。記憶させたいときは、「自分流」コース → P24 をご利用ください。
- 「U3」を表示したときは、洗濯物がからまっている場合があります。ほぐして入れ直してください。
- 水温を変更できるのは「お湯洗い」「自分流」コースのみです。

1 洗濯物を入れ、ドアを閉める

2 水栓を開き、 電源を入れる

3 ダイヤルを回し、コースを選ぶ

4 をタッチし、好みの洗い時間、すすぎ回数・方法、脱水時間を設定する

- 「お湯洗い」「おいそぎ」「おしゃれ着」「ふとん・毛布」コースは、布量測定をしません。スタート前に洗剤を入れてください。

洗剤・柔軟剤・漂白剤量の目安 → P18~19

必要に応じ、脱水回転数を設定してください。

5 スタートする

- 布量測定後、洗剤量の目安を表示します。
(「お湯洗い」「おいそぎ」「おしゃれ着」「ふとん・毛布」コースを除く)

6 必要に応じて 洗剤を洗剤投入容器に入れる

洗剤・柔軟剤・漂白剤量の目安 → P18~19
洗剤の入れかた → P20

ブザーが鳴ったら、運転終了
水栓を閉じてください。

洗い・すすぎ・脱水の個別運転

| 洗いのみ [洗濯水は残りません] | 洗い→すすぎ [洗濯水は残りません] | すすぎのみ [洗濯水は残りません] | 洗い→脱水 | すすぎ→脱水 | 排水のみ |
|--|--|---|---|--|--|
| 1 変更する行程にタッチし、お好みの内容を点滅させる | | | | | ダイヤルを回し「脱水のみ」を選ぶ ↓ スタート一時停止 <input type="button" value="スタートする"/> ↓ ドラムが回りはじめたら、途中でスタート一時停止 <input type="button" value="一時停止する"/> ↓ ドアロックが解除したら、電源切/入 <input type="button" value="電源を切る"/> |
| 洗い に <input type="text"/> に タッチする | 洗い すすぎ に <input type="text"/> <input type="text"/> に タッチする | すすぎ に <input type="text"/> に タッチする | 洗い 脱水 に <input type="text"/> <input type="text"/> に タッチする | すすぎ 脱水 に <input type="text"/> <input type="text"/> に タッチする | |
| 2 使用しない行程にタッチし、消灯させる | | | | | |
| すすぎ 脱水 に <input type="text"/> <input type="text"/> に タッチする | 脱水 に <input type="text"/> に タッチする | 洗い 脱水 に <input type="text"/> <input type="text"/> に タッチする | すすぎ に <input type="text"/> に タッチする | 洗い に <input type="text"/> に タッチする | |

お知らせ

- 「すすぎ」から始める場合は、給水から始まります。

■タッチすること、矢印の順に移動します。

| 洗い時間 | すすぎ回数・方法 | 脱水時間 |
|---|--|---|
| 洗うもの(例) 10分 ▼ 15分 ▼ 20分 ▼ 25分 ▼ 0 (消灯) ▼ 5分 ▼ 7分 | すすぎ回数・方法 2回 ▼ 注水2回 ▼ 3回 ▼ 注水3回 ▼ 4回 ▼ 注水4回 ▼ 0 (消灯) ▼ 1回 ▼ 注水1回 | 脱水するもの(例) 5分 ▼ 7分 ▼ 10分 ▼ 12分 ▼ 0 (消灯) ▼ 1分 ▼ 3分 |
| 普通の汚れもの 汚れのひどいもの 洗いなし 軽い汚れのもの | ため2回 注水2回 ため3回 注水3回 ため4回 注水4回 すすぎなし ため1回 注水1回 | 普通の洗濯物 厚手のもの 脱水なし シワになりやすいもの |

お知らせ

- コースにより設定できる内容が異なります。 コース内容と所要時間 → P16 ~ 17

予約運転をする

運転終了までの時間を予約できます。

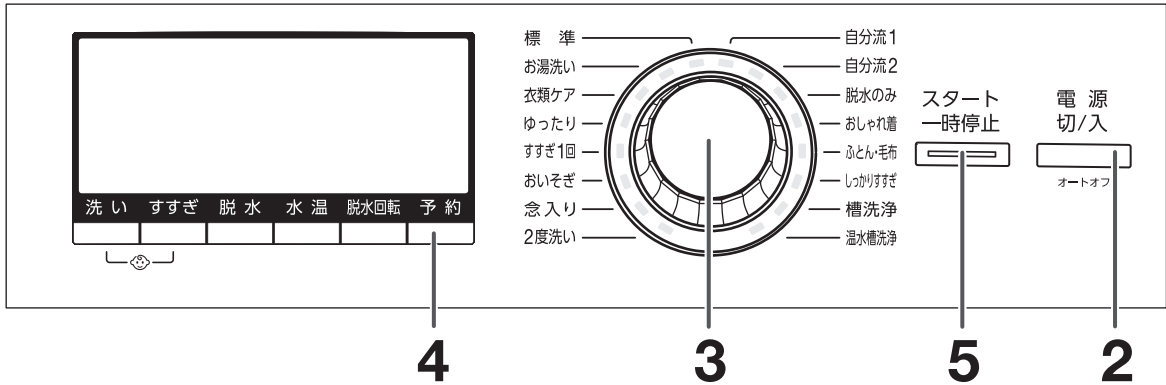

お願い

- 水栓からの水もれがないか確認してください。
- 色移りしやすい衣類は、一緒に洗濯しないでください。
- 衣類のシワ付きを防ぐため、運転終了後、すぐに干してください。

ジェルボール型洗剤

ぬれた洗濯物から離し、洗剤に水分がつかないようにしてください。
(洗剤が流れ出てシミ・色落ちの原因)

粉石けん・液体石けん

固まる場合があるため、使わないでください。

柔軟剤

予約時は長時間放置するため、衣類の上にこぼした場合は、水洗いしてください。
落ちないときは、洗剤をつけてもみ洗いしてください。(シミ・色落ち・傷みの原因)

漂白剤



酸素系をお使いください。塩素系は、変色や損傷の原因になるため、使わないでください。



お知らせ

- 電源を切ると予約は取り消されますが、以下の場合は電源を入れ直すと続きからスタートします。
 - ・ 停電から復帰したとき
 - ・ 電源プラグを抜き差ししたとき
- 運転終了時間は、水道水圧・排水条件などで変わります。
- 「2度洗い」「脱水のみ」「おしゃれ着」「槽洗浄」「温水槽洗浄」コースでは設定できません。

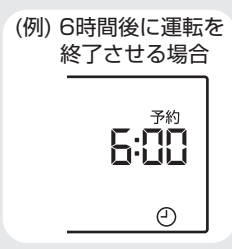
| | |
|---------------|-------------|
| 予約待機中の運転内容の確認 | 「予約」をタッチする |
| 予約の取り消し | 電源を切る |
| 予約の変更 | 電源を切り設定しなおす |

- 洗濯物を入れ、ドアを閉める
- 水栓を開き、 電源を入れる
- ダイヤルを回し、コースを選ぶ
必要に応じ、脱水回転数を設定してください。
- 「予約」をタッチし、運転終了までの時間を設定する
● 最長24時間後までを30分単位で設定できます。

-  スタートする
● 布量測定後、洗剤量の目安を表示します。
(「お湯洗い」「おいそぎ」「ふとん・毛布」コースを除く)
- 洗剤を洗剤投入容器に入れる
洗剤・柔軟剤・漂白剤量の目安 → P18~19
洗剤の入れかた → P20

運転終了後、水栓を閉じてください。

こんなとき

終了ブザー音と操作音を消したい

電源「入」の状態

脱水 と **予約** を同時に、4秒以上

タッチし続ける

- 「bEEP」「OFF」を表示し、設定完了

再度
鳴らしたい
とき

設定時と同じ操作をする

- 「bEEP」「ON」を表示し、設定完了

運転途中に運転内容を変更したい

スタート
一時停止

一時停止して変更する

- 「すすぎ」「脱水」の内容は、洗い終了まで変更できません。
- コースにより変更を受け付けない行程があります。

その他の変更は電源を切り、再度「入」にしてから設定し直してください。

運転後、小物衣類が見当たらない



ドアパッキン

- ドアパッキンの下を確認してください。

のりづけしたい

■のりづけできる洗濯物 1.5kg以下

■使用できるのり

洗濯機用の化学合成のり(酢酸ビニール系)

- 上記以外は故障の原因になる恐れがあるため、使わないでください。

のりの量は、容器に表示されている分量を目安にしてください。

- 1 のりを1L程度の水で薄め、ドラムに入れる
- 2 洗濯物を入れ、ドアを閉める
- 3 水栓を開き、電源
切/入 電源を入れる
- 4 ダイヤルを回し、「おいそぎ」を選ぶ
- 5 洗い「5分」・すすぎ「なし」・脱水「1分」を設定する お好み設定 → P30~31
- 6 スタート
一時停止 スタートする
- 7 洗濯終了後、できるだけ早く洗濯物を取り出す

のりづけ後はドラムを洗ってください
のりが残っていると、故障の原因になります。

- 1 洗濯物を取り出した後、電源を入れ、ダイヤルを回し、「ふとん・毛布」を選ぶ
- 2 洗い「7分」・すすぎ「なし」・脱水「1分」を設定する
- 3 ドアを閉め、スタート
一時停止 スタートする
 - 運転終了後、水栓を閉じてください。

こんなとき (つづき)

黒ずみ、黄ばみ、異臭をなくしたい

タオル・肌着などは数カ月使うと、洗濯していても徐々に皮脂汚れが蓄積し、それを洗濯すると黒ずみ、臭いが発生する場合があります。

黒ずみ、異臭は…

お湯で洗濯をすると…

洗浄力が高いために一度落ちた汚れが再付着し、黒ずみ、臭いの原因になることがあります。洗剤量を多めにご使用いただくと、汚れの再付着を抑えることができます。

衣類の汚れが多いと…

「標準」コースでは十分に汚れが落ちずに、それが原因で黒ずみ、臭いが発生する場合があります。

洗剤が少なすぎると…

一度落ちた汚れが再付着し、黒ずみ、臭いの原因になります。

柔軟剤を入れすぎると…

衣類に柔軟剤が多く残り、黒ずみ、臭いの原因になります。

黒ずみ、黄ばみ、異臭をなくするには…

- 1 バケツなどに約50℃のお湯(5L)を用意する
 - やけどに注意してください。
- 2 洗剤に付属のスプーン1/2杯の洗剤を入れてよく溶かす
- 3 洗濯物を入れ、約1時間つけおきする
- 4 手でもみ洗いをした後、「標準」コースで洗濯する
 - 洗い時間は長めに設定してください。

それでも落ちない場合は





衣類用漂白剤をご使用ください。白物には塩素系漂白剤、色柄物には酸素系漂白剤をご使用ください。なお、ご使用方法は、漂白剤の説明書に従ってください。

凍結の恐れがある

運転終了後も、給水ホースやドラム内には水が少し残っています。気温が低くなると、その水が凍結してしまうことがあります。

凍結防止方法

給水ホース、ドラムの水を抜く

- 1 水栓を閉じ、ドアを閉める
- 2  電源を入れ、ダイヤルを回し、「おしゃれ着」を選ぶ
- 3  スタートし、約30秒後に  電源を切る
 - 給水ホース内の水を抜き、水圧を下げて水の飛び散りを防ぐためです。
- 4 給水ホースの水栓側をはずし、給水ホース内の残水をバケツなどで受ける
- 5  電源を入れ、ダイヤルを回し、「脱水のみ」を選び脱水「1分」を設定する
- 6  スタートする
 - ドラム内の水を排水するためです。

凍結したときは…

- 1 接続部および給水ホースを熱い蒸しタオルで包む

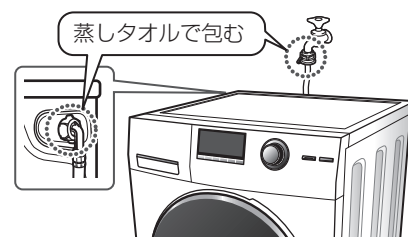

- 2 水栓を閉じ、給水ホースをはずし、お湯(50℃未満)につける
- 3 約2Lのお湯(50℃未満)をドラムに入れ、約10分間放置する
- 4 給水ホースをつないで水栓を開き、下記内容を確認する
 - 手でドラムが回せるか
 - 運転して給水・排水するか



お手入れ

必要に応じて

本体

水滴・糸くず・汚れがついたら…

水を含ませたやわらかい布で拭く

- 汚れがひどい場合は、うすめた台所用中性洗剤または石けん水をつけて拭き取った後、絞ったやわらかい布で水拭きしてください。

プラスチック部分やフレームに、
洗剤・柔軟剤・漂白剤がついたら…

すぐに水を含ませたやわらかい布で拭く

- 放置するとプラスチック部品が割れる原因になります。

ご注意

- アルコール・住宅用合成洗剤・クレンザー・ベンジン・シンナーなどで拭かないでください。
プラスチック部品を傷めます。
- 化学ぞうきんを使用する場合は、その注意書に従ってください。
- ドア(ガラス面)に薬品やガラスクリーナーなどを使わないでください。周辺部品のさびや破損の原因になります。

必要に応じて

洗剤投入容器

1 洗剤投入容器を手前に止まるまで引き出す

2 「PUSH」を押しながら引き抜く

3 水洗いする

4 洗剤投入容器を本体に合わせて水平にはめこむ

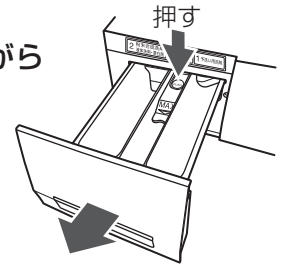

お願い

- 運転中にお手入れをしないでください。



お知らせ

- 「洗剤投入容器」をはずしたまま、運転をしないでください。
(水もれの原因)
- 運転終了後、容器内をセルフクリーニングした水が残っていることがあります。

必要に応じて

排水フィルター

お願い

- 運転中やドラム・排水ホース内に残水がある場合は、排水フィルターをはずさないでください。「E11」「E12」を表示した場合は、ドラム内に水が残っている可能性がありますので、ご注意ください。(多量の水が出る恐れ)

準備

排水フィルターをはずす前に必ず 脱水「1分」を行い、排水する。

1 マイナスドライバーを排水フィルターカバーの穴に入れもち手を上に持ち上げながら手前に引き排水フィルターカバーを開ける

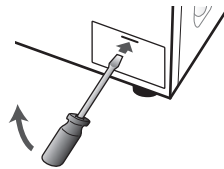

2 残水を受ける水受けを準備する排水管的ふたをはずし、排水管からの残水を受ける

- 水が出なくなったら、排水管にしっかりふたをして、もとの位置に戻してください。

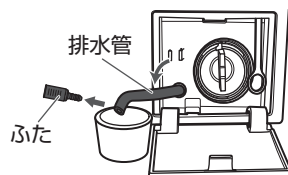

3 排水フィルターのつまみを左(反時計回り)に回し手前に引き出す

- 少量の水が出る場合がありますので、容器などで受けてください。



4 排水フィルターの汚れを水で洗い流す



5 排水フィルターを本体へ戻しつまみを右(時計回り)に回し、ストッパーに当たるまでしっかりと締め、排水フィルターカバーを閉める

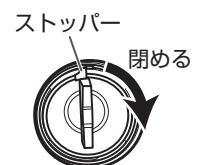





お手入れ (つづき)

必要に応じて

給水口

給水口にゴミがたまると、水の出かたが悪くなります。

- 1 水栓を閉じ、 電源を入れる
- 2 ダイヤルを回し、「おしゃれ着」を選ぶ
- 3  スタートする
 - 給水ホース内の水を抜き、水圧を下げて水の飛び散りを防ぐためです。
- 4 約30秒後、 一時停止する
- 5 ドアロック解除後、 電源を切る
- 6 袋ナットをゆるめては
ずし、歯ブラシなどでゴミを取り除く
- 7 袋ナットを傾きのないように
確実に締め付ける
(傾いて取り付けると水もれの原因)

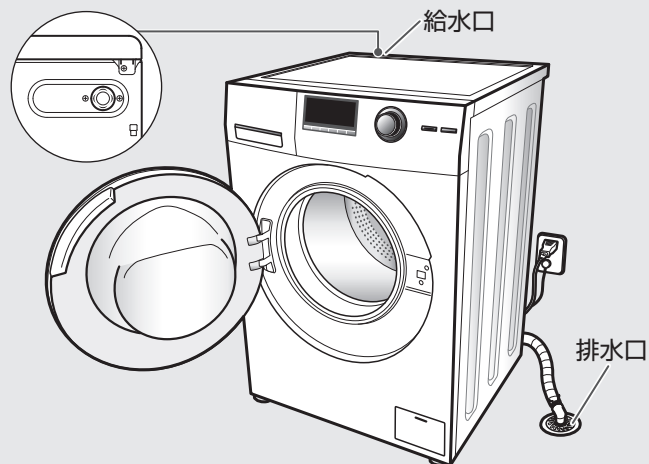
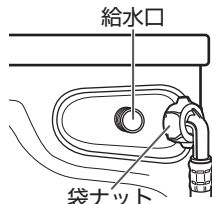

毎回

ドアパッキン

水滴・糸くずや汚れを拭き取ってください。

糸くずなどがたまると水もれする恐れがあります。

ドアパッキン

- ドアパッキンの下に糸くずなどの異物が付いていたら取り除き、水滴は拭き取ってください。

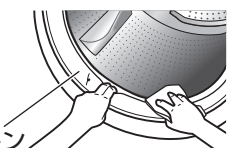

月1回程度

排水口

排水口には糸くずや汚れがたまりやすいため、定期的な糸くずなどを取り除いてください。放置すると臭いの原因、排水できない原因になります。



必要に応じて

ドラム

洗剤カス・黒カビ

■ 洗剤カス・黒カビを予防するとき

「温水槽洗浄」コース → P37 でお手入れする

■ 洗剤カス・黒カビが発生したとき

「槽洗浄」「温水槽洗浄」コース → P37 でお手入れする

- 本製品は「自動おそうじ」を行いますが、汚れの種類や程度によっては洗い流せない場合があります。洗剤カス・黒カビが発生した場合は「槽洗浄」「温水槽洗浄」コースでお手入れしてしてください。

さび

■ さびを防ぐために

- 赤さびの混じった水やヘアピンなど、さびやすいものを入れないでください。
- 水を入れたまま長時間放置しないでください。

■ さびが付いたら…

やわらかい布かスポンジに、市販のクリームクレンザーを付けてさびを拭き取る

- ドラムを傷めるため、金属たわしなどは使わないでください。

必要に応じて

ドラム（つづき）

槽洗浄コース

温水槽洗浄コース

洗剤カス・黒カビ・臭いの予防するとき、発生したとき

| コース | 水温設定 | 使用するクリーナー |
|------------------------------|------------------|-----------------------------|
| 槽洗浄（約12時間） | 30℃ 20℃ なし | 洗濯槽クリーナー（SWCLEAN-2）別売 → P42 |
| 温水槽洗浄（約2時間） 短時間でお手入れしたいとき | 40℃ | 洗濯槽クリーナー（SWCLEAN-2）別売 → P42 |

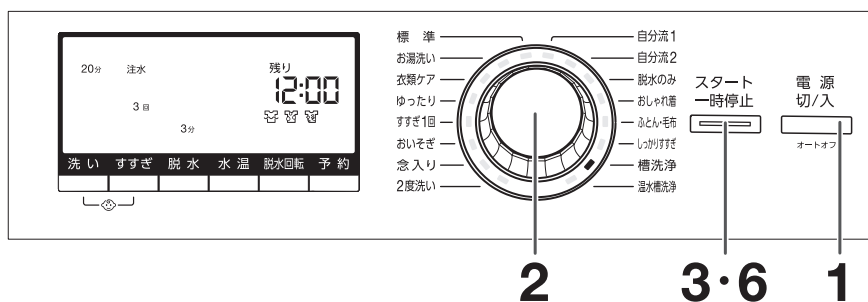
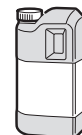

洗濯槽クリーナーを使うときは

- 刺激臭がします。換気を十分にしてください。
- 洗濯槽クリーナーの説明書をよくお読みください。
- 排水フィルターのゴミを取り除いてください。
- ゴム手袋などをして肌を保護してください。

お願い

- 洗浄液を入れたまま 24 時間以上放置しないでください。（故障の原因）
- 市販の塩素系洗濯槽クリーナー・衣類用塩素系漂白剤は使わないでください。（故障の原因）



お知らせ

- 運転内容の変更はできません。
- 「予約」は設定できません。

1 水栓を開き、電源を入れる

- 洗濯物は入れないでください。

2 ダイヤルを回し、「槽洗浄」または「温水槽洗浄」を選ぶ

「槽洗浄」コースは、必要に応じ、水温を設定してください。

3 スタート一時停止 ボタンを押す

4 「oPEn」と表示し、ドアロックが解除したらドアを開ける

5 洗濯槽クリーナー 全量(1.5L)をドラムに入れ、ドアを閉める

- 使用量は洗濯槽クリーナーの説明書に従ってください。

6 スタート一時停止 ボタンを押す

- 「槽洗浄」コースは、数分間のかくはん後、約 11 時間つけおきをします。その後、洗い・すすぎ・脱水をします。

ブザーが鳴ったら、運転終了

- 水栓を閉じてください。
- 浮き出た洗剤カスは拭き取ってください。
- 排水フィルターを掃除してください。

お手入れ

故障かな？

修理依頼やお問い合わせの前に、以下をご確認ください。

| 状 態 | 原 因 / 調べるところ |
|---|---|
| <p>運転しない</p> | <ul style="list-style-type: none"> ● 電源プラグは、コンセントにしっかり差し込まれていますか。 ● 電源が入っていますか。 ● 「スタート/一時停止」を押しましたか。 ● 停電していませんか。 ● ご家庭の電源ヒューズ・ブレーカーが切れていませんか。 ● 予約中ではないですか。 |
| <p>水量が少ない(水位が低い)</p> | <ul style="list-style-type: none"> ● ドラム式は少ない水で洗濯できるのが特長です。異常ではありません。 |
| <p>洗濯量に対して 洗剤量の表示がおかしい</p> | <ul style="list-style-type: none"> ● 洗剤量は洗濯量で決まります。 化繊など軽いものが多いときは洗剤量が少なく、洗濯物が最初からぬれているときは洗剤量が多く表示される場合がありますが、故障ではありません。 |
| <p>同じ洗濯量なのに 洗剤量が違うことがある</p> | |
| <p>洗剤量が表示されない</p> | <ul style="list-style-type: none"> ● 「お湯洗い」「おいそぎ」「おしゃれ着」「ふとん・毛布」コースでは、布量測定をしないため洗剤量を表示しません。 洗剤・柔軟剤・漂白剤量の目安 ➡P18~19に従ってください。 |
| <p>運 転 動 作 運転が止まってしまった</p> | <ul style="list-style-type: none"> ● つけおき中ではありませんか。 <ul style="list-style-type: none"> ▶ 「お湯洗い」コースで40℃つけおきを設定していませんか。 ➡P23 ▶ 「槽洗浄」コースでは11時間つけおきをします。 ➡P16 ● 水温の設定をしていませんか。 <ul style="list-style-type: none"> ▶ 加熱中は止まっているようにみえます。 <p>上記以外の場合は、こんな表示がでたら ➡P41 をご確認のうえ、お買い上げの販売店にご相談ください。</p> |
| <p>電源を入れただけで、 運転が始まった</p> | <ul style="list-style-type: none"> ● 運転途中で停電や電源プラグが抜けたときは運転内容を記憶しています。 <ul style="list-style-type: none"> ▶ 電源を入れると、続きからスタートします。 |
| <p>スタートしても給水しない</p> | <ul style="list-style-type: none"> ● スタート直後は、給水を止めています。 <ul style="list-style-type: none"> ▶ 洗剤投入容器に入れた洗剤が確実に投入されるようにするためです。 |
| <p>途中で給水する</p> | <ul style="list-style-type: none"> ● 洗濯物を後から追加していませんか。 ● 水位が下がると、自動的に水を補給します。 ● 洗いはじめは給水しながら洗濯します。 |
| <p>途中で排水する</p> | <ul style="list-style-type: none"> ● 「2度洗い」コースでは洗いの途中(本洗いの前)に排水します。 |
| <p>ドアが開かない</p> | <ul style="list-style-type: none"> ● 電源「入」の状態を表示を確認してください。 ☺ が点灯、🔒・🔒 が点滅 … チャイルドロックが設定されています。 <ul style="list-style-type: none"> ▶ チャイルドロックを解除してください。 ➡P21 🔒・🔒 が点灯 … ドラム内の水位・水温が高いときはドアがロックされます。 <ul style="list-style-type: none"> ▶ 電源を切り、排水してください。 ➡P31 |

| 状 態 | 原 因 / 調べるところ |
|--|--|
| <p>運 転 動 作</p> <p>操作ができない</p> <p>洗剤投入容器に柔軟剤が残る柔軟剤が効かない</p> | <ul style="list-style-type: none"> ● チャイルドロックを設定していませんか。チャイルドロック設定中は、電源の「入」「切」、チャイルドロックの解除以外の操作ができなくなります。 ▶ チャイルドロックを解除してください。➡P21 ● 柔軟剤によっては流れにくいものがあります。流れにくい場合は、同量の水によく溶かしてから洗剤投入容器に入れてください。 ● サイフォン構造のため薄い液や水が残ることがありますが、異常ではありません。 ● 柔軟剤投入部の「MAX ▽」の位置をこえていませんか。「MAX ▽」の位置をこえると、すぐに流れ出てしまいます。 |
| <p>時 間</p> <p>洗濯時間が長い</p> <p>残時間が急に減る</p> <p>残時間が変わらない</p> | <ul style="list-style-type: none"> ● 所要時間は、給水量毎分7Lで計算しています。7L以下であれば、長くなります。 ● 脱水中のアンバランス修正により、時間が長くなることがあります。 ● 排水状態が悪くなっていませんか。 ● 洗剤の入れすぎで泡が大量に発生すると、脱水に時間がかかり、長くなるがあります。 ● 水温を設定していませんか。洗濯水を設定温度まで加熱するので運転時間が長くなります。 ● 「お湯洗い」コースや「自分流」コースで水温を設定していませんか。はじめの水温が高いと短時間で設定温度に到達し、時間が急に減ることがあります。 ● 「お湯洗い」コースや「自分流」コースで水温を設定していませんか。はじめの水温が低いと水温を上げるのに時間がかかり、洗濯時間が止まるがあります。 |
| <p>音</p> <p>脱水時に異常音がする</p> <p>給水が止まるたびに音がする「コンコン」「ゴン」(ウォーターハンマー現象)</p> | <ul style="list-style-type: none"> ● 電源コードやアース線が製品に接触していませんか。 ● 輸送金具を取りはずしましたか。➡据付説明書 ● 給水が止まる時、水道管内の圧力が急激に変化することにより音が発生します。本体の故障ではありません。水栓の開き具合を調整すると音を抑えることができます。それでも直らない場合は、水道専門業者にご相談ください。 |
| <p>臭 い</p> <p>異臭がする</p> | <ul style="list-style-type: none"> ● ゴム部品を使っているため、はじめはゴムの臭いがしますが使用するにつれてなくなります。 ● ドラムに付着している洗剤カス・黒カビなどで臭いが発生する場合があります。 処置 ● 洗濯槽クリーナーを使用し、「槽洗浄」「温水槽洗浄」コースでお手入れしてください。➡P37 ● 排水口にたまった汚れの臭いが逆流することがあります。排水口に臭気防止用トラップがない場合は、本体・洗濯物に臭いが付くことがあります。 処置 ● 定期的に排水口を掃除してください。➡P36 ● 臭気防止用トラップがない場合は、トラップを設置してください。 |

故障かな？

故障かな？ (つづき)

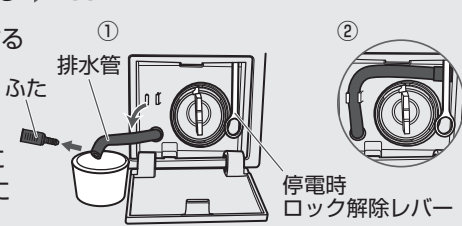
| 状 態 | 原 因 / 調べるところ |
|---|---|
| その他 据え付け時や初めて使用するとき 排水ホース接続口から 水が出る 停電時に ドアが開かない | <ul style="list-style-type: none">● 工場での検査時の残水で、故障や不良ではありません。 <hr/> <ul style="list-style-type: none">● 運転中に停電した場合、ドアがロックされたままになります。停電中に洗濯物を取り出すときは、ドラム内の水を排水してからドアロックを解除し、ドアを開けてください。 <div data-bbox="592 539 1511 831"><p>排水方法</p><ul style="list-style-type: none">● 排水フィルターカバーを開ける → P35● 残水を受ける水受けを準備する● 排水管のふたをはずし、水を受ける ①● 水が出なくなったら、排水管にしっかりふたをして元の位置に戻す ②</div> <div data-bbox="592 846 1511 936"><p>ロック解除</p><ul style="list-style-type: none">● 停電時ロック解除レバーを下に引いて、ドアロックを解除する</div> <div data-bbox="592 965 1511 1205"><p>ご注意</p><ul style="list-style-type: none">● 停電時ロック解除レバーは、ドラム内に残水があるときは触らないでください。(水もれの原因)● 「お湯洗い(60℃)」コース運転中に停電した時は、1時間程度排水およびドアロック解除はしないでください。(やけどの原因)</div> |

こんな表示がでたら

| 表示／状態 | 調べるところ／処置 |
|--|--|
| E11 給水できません | <ul style="list-style-type: none"> ● 水栓を開いていますか。 ● 給水口の網にゴミなどが詰まっていませんか。 →P36 ● 凍結していませんか。 →P34 ● 断水していませんか。 ● 井戸水を使っていませんか。 →P5 |
| E12 排水できません | <ul style="list-style-type: none"> ● 排水ホースを倒していませんか。 ● 排水ホースがつぶれていませんか。 ● 排水ホースが途中で高くなっていませんか。 →据付説明書 ● 排水ホースを排水口に差し込みすぎて、排水ホースの先端がふさがれていませんか。 →据付説明書 ● 排水口(フィルターやトラップ部)に糸くずなどが詰まっていませんか。 →P35・36 |
| E41 ドアロックできません | <ul style="list-style-type: none"> ● ドアはしっかり閉まっていますか。 |
| <p>E41 表示で調べても直らない場合は、ドアロック装置の故障の恐れがあります。 電源プラグをコンセントから抜き、水栓を閉じてお買い上げの販売店に連絡し、点検・修理を依頼してください。</p> | |
| U3 脱水できません | <ul style="list-style-type: none"> ● 洗濯ネットを使用していませんか。 <ul style="list-style-type: none"> ▶ バランスを取るために洗濯ネットに入れた衣類の量以上のぬれた衣類を追加する、または、ネットから取り出してください。 →P12 ● 厚手のもの、かさばるもの1枚だけで脱水していませんか。 ジーンズ・バスローブ・木綿の厚手のトレーナー・ウールのセーター など ● バスタオルなどの少量(数枚)衣類を脱水していませんか。 <ul style="list-style-type: none"> ▶ バランスを取るためにぬれた衣類を2~3枚追加してください。 →P11 ● 衣類がからまっていますか。 ● 「ふとん・毛布」コースで洗濯物が渦巻き状になっていませんか。 <ul style="list-style-type: none"> ▶ 洗濯物をほぐしてください。 |
| <ul style="list-style-type: none"> ● 本体がガタついたり、傾いた床に設置していませんか。 →据付説明書 ● 輸送金具を取りはずしましたか。 →据付説明書 | |
| LoC ドアが開きません | <ul style="list-style-type: none"> ● 水位・水温が高い ● 洗いやすすぎ中に一時停止をして、ドアを開けようとしていませんか。 水位・水温が高いと開けられません。 <ul style="list-style-type: none"> ▶ ドラムの水を排水してください。 → P31 |
| <ul style="list-style-type: none"> ● 水位・水温が高い → 続けて運転する場合「スタート/一時停止」を押す ● ドラムの水を排水する | |
| <ul style="list-style-type: none"> ● チャイルドロック中 ● 「Auto」と「LoC」を交互に表示していませんか。 →P21 | |
| <ul style="list-style-type: none"> ● チャイルドロックを解除する | |
| UL チャイルドロック中 | <ul style="list-style-type: none"> ● チャイルドロックを設定していませんか。 チャイルドロック設定中に操作をすると「UL」を表示し操作を受け付けません。 →P21 |
| <ul style="list-style-type: none"> ● チャイルドロックを解除する | |

故障かな？

こんな表示がでたら

上記以外の表示がでた場合は、制御部品の点検や修理が必要です。
電源プラグをコンセントから抜き、水栓を閉じてお買い上げの販売店に連絡し、点検・修理を依頼してください。

別売部品

お買い上げの販売店でお求めください。

希望小売価格は 2022 年 8 月現在

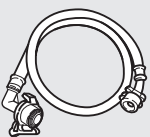
| 部品名 | 部品コード・品番 | 希望小売価格 |
|---|---|--|
| 洗濯機トレイ 露付きによる床のぬれ防止用に 幅 660 × 奥行 660 × 高さ 32mm (外寸)  | TRAY-5 301 2 4134 21400 | 7,700 円 (税込) |
| 排水ホース補修キット 排水ホースを延長するときに 長さ 1.34m  | S114755 | 1,870 円 (税込) |
| 真下排水パイプ 排水口が本体真下中央部に あるときに  | ● HW-PIPE-2 (商品扱い) ● SW-PIPE-1 (サービス扱い) 301 0 3224 00100 | 1,320 円 (税込) |
| ホースバンド (排水ホース用)  | 301 2 3341 19900 | 220 円 (税込) |
| 給水栓ジョイント 水もれ防止機能付き ※蛇口の形態によっては、取り付けできないものがあります。 詳しくは、お買い上げの販売店にご相談ください。  | CB-J6 301 0 3470 25000 | 2,640 円 (税込) |
| 壁ピタ水栓 水もれ防止機能付き ※その他、分岐水栓を数種準備しています。  | CB-L6 301 2 3450 00100 | 7,150 円 (税込) |
| 給水延長ホース  | 【1m】 301 0 3275 24900 【2m】 301 0 3275 25000 【3m】 301 0 3275 25100 | 1,870 円 (税込) 2,420 円 (税込) 2,860 円 (税込) |
| 洗濯槽クリーナー  | SWCLEAN-2 301 S 9212 00200 | 2,310 円 (税込) |
| L 型給水ホース  | SWHOSE-L1 301 0 3275 29800 | 3,080 円 (税込) |
| 防振ゴムセット (4 個入り) 床への振動や騒音を軽減する 幅 70 × 奥行 70 × 高さ 10mm  | 0530069349 | 2,640 円 (税込) |

保証とアフターサービス

保証書(別添付)

お買い上げの販売店で発行しますので、「販売店・お買い上げ日」などの記入をお確かめのうえ、内容をよくお読みの後、大切に保管してください。

保証期間は、お買い上げ日より1年間です。

修理を依頼される時

▶P41に従って調べてください。直らないときは内部機構をさわらずに電源プラグをコンセントから抜き、水栓を閉じ、お買い上げの販売店にご相談ください。

| ご連絡いただきたい内容 | |
|-------------|-----------|
| 製品名 | ドラム式電気洗濯機 |
| 品番 | AQW-F8N |
| お買い上げ日 | 年 月 日 |
| お名前 | |
| ご住所・電話番号 | |
| 故障の内容 | できるだけ具体的に |

◆保証期間中は

保証書の規定に従って、販売店が修理させていただきます。

◆保証期間をすぎている場合は

修理により使用できる場合は、ご要望により有料で修理させていただきます。

◆保証期間内であっても、お客さまの誤使用で故障した場合は、有料修理となります。

◆修理料金の仕組み 修理料金は、次の内容で構成されています。

| | |
|-----|------------------------|
| 技術料 | 診断、修理、調整、点検などの費用です。 |
| 部品代 | 修理により使用した部品および補助材料代です。 |
| 出張料 | ご依頼により、技術者を派遣する費用です。 |

補修用性能部品の保有期間

電気洗濯機の補修用性能部品の保有期間は、製造打ち切り後6年です。

- 補修用性能部品…その製品の機能を維持するために必要な部品

外国での保証は

この商品を使用できるのは、日本国内のみで、国外では使用できません。また、アフターサービスもできません。

This appliance is designed for domestic use in Japan only and can not be used in any other countries. No servicing is available outside of Japan.

転居される時は

転居によりお買い上げの販売店のアフターサービスが受けられなくなる場合は、事前に販売店にご相談ください。

一般家庭用以外の目的でご使用になるとき

理容院、美容院、ホテルなどでの業務用使用、寮や病院など共同使用により1日の使用時間が一般家庭に比べて多い場合は、短時間で部品（モータ・軸受などの機構部品）の交換が必要になることがあります。また、耐久年数も減少します。

このようなご使用は、保証期間の対象になりません。

お買い上げの販売店にご相談のうえ、業務用機器をお使いになることをおすすめします。

仕様

仕様は製品改良のため、予告なく変更することがあります。

| | |
|---------------|---|
| 種 類 | ドラム式電気洗濯機 |
| 洗濯方式 | ドラム式 |
| 外形寸法 | 幅595×奥行611×高さ866 (mm) |
| 製品質量 | 70 kg |
| 電 源 | 100 V・50 Hz-60 Hz共用 |
| 電動機定格消費電力 | 150 W (50-60 Hz) |
| 電熱装置定格消費電力 | 600 W |
| 標準洗濯容量(乾燥布質量) | 8.0 kg |
| 標準脱水容量(乾燥布質量) | 8.0 kg |
| 標準水量 | 24 L |
| 標準使用水量(標準コース) | 65 L |
| 使用水道水圧 | 0.03~0.8 MPa (0.3~8 kgf/cm ²) |
| 運 転 音 (約) | 洗い時：32dB 脱水時：44dB |

- 品番の () 内記号は色記号です。
- 待機時消費電力(電源を「切」にした状態の電力)は、^{ゼロ}0 です。
- 標準洗濯・脱水容量は、JIS(日本産業規格)で規定された布地で乾燥状態の場合です。
- 運転音は、日本電機工業会自主基準「洗濯機性能評価基準」による表示です。

お客さまご相談窓口

■まずはお買い上げの販売店へ…



家電商品の修理のご依頼やご相談および部品のご購入は、お買い上げの販売店へお申し出ください。
転居や贈答品でお困りの場合は、下記の相談窓口にお問い合わせください。

家電商品についての全般的なご相談

〈アクア株式会社〉

受付時間：(365日) 9:00~18:30

総合相談窓口



固定電話  0120-880-292
 携帯電話  0570-040-292 (有料)
 FAX  0570-013-790 (有料)

家電商品の修理サービスについてのご相談

〈アクア株式会社〉

受付時間： 月曜日～金曜日 9:00～18:30
 土曜・日曜・祝日 9:00～17:30

修理相談窓口

固定電話  0120-778-292
 携帯電話  0570-030-292 (有料)

お客さまご相談窓口におけるお客さまの個人情報のお取り扱いについて

お客さまご相談窓口でお受けした、お客さまのお名前、ご住所、お電話番号などの個人情報は適切に管理いたします。また、お客さまの同意がない限り、業務委託の場合および法令に基づき必要と判断される場合を除き、第三者への開示は行いません。なお、お客さまが当社にお電話でご相談、ご連絡いただいた場合には、お客さまのお申し出を正確に把握し、適切に対応するために、通話内容を録音させていただくことがあります。

<利用目的>

- お客さまご相談窓口でお受けした個人情報は、商品・サービスに関わるご相談・お問い合わせおよび修理の対応のみを目的として用います。なお、この目的のためにアクア株式会社および関係会社で上記個人情報を利用することがあります。

<業務委託の場合>

- 上記目的の範囲内で対応業務を委託する場合、委託先に対しては当社と同等の個人情報保護を行わせると共に、適切な管理・監督をいたします。個人情報の取り扱いについての詳細は、当社ホームページをご覧ください。 <https://aqua-has.com/privacy/>

廃棄時に ご注意ください

家電リサイクル法では、お客さまがご使用済みの洗濯機を廃棄される場合は、収集・運搬料金と再商品化等料金(リサイクル料金)をお支払いいただき、対象品を販売店や市町村に適正に引き渡すことが求められています。子供が中に閉じ込められる原因になるため、ドアを取り外してから廃棄してください。

愛情点検 長年ご使用の洗濯機の点検を！



こんな症状はありませんか

- 電源コード・プラグが異常に熱い。
- ドラムが止まりにくい。
- 水もれがする。(ホース、マジックつぎ手)
- こげくさい臭いや運転中に異常な音や振動がする。
- 本体にさわるとビリビリ電気を感じる。
- その他の異常や故障がある。

ご使用中
中止

このような症状のときは、故障や事故の防止のため、スイッチを切り、コンセントから電源プラグを抜き、水栓を閉じて必ず販売店に点検をご相談ください。



この製品は法律で表示を義務づけられた特定の化学物質^[注1]を含有していません^[注2]。
 (JIS C 0950「電気・電子機器の特定の化学物質の含有表示方法」に従って表示しております)
 [注1]「鉛及びその化合物」、「水銀及びその化合物」、「カドミウム及びその化合物」、「六価クロム化合物」、「ポリプロモビフェニル」及び「ポリプロモジフェニールエーテル」の6種類の化学物質
 [注2] 対象の化学物質の含有率が基準値以下であることを意味します。また、除外項目は対象としておりません。
<https://aqua-has.com/about/j-moss/>

アクア株式会社

〒103-0012 東京都中央区日本橋堀留町1丁目11番12号

| | | | |
|---------|---------|---|---|
| 品番 | AQW-F8N | | |
| お買い上げ日 | 年 | 月 | 日 |
| お買い上げ店名 | 電話 () | - | |

0020510003

(A)