

コインランドリー別売部品 *オープン価格の商品は希望小売価格を定めておりません。 **部品** サービス部門扱い **商品** 営業部門扱い

部品	部品コード 希望小売価格	用途	対象機種	部品	品番・部品コード 希望小売価格	用途	対象機種	部品	品番・部品コード 希望小売価格	用途	対象機種
コントロール機構完成B 部品	301 0 1000 99600 6,050円(税込) 5,500円(税抜)	押しボタン式に変更できます。	MCW-C70L C50L W7C	50円メカ 部品	301 S 8410 00300 4,400円(税込) 4,000円(税抜)	50円刻みの設定ができます。	MCW-C70L C50L W7C	単独式洗剤自動投入器 商品	HHH-CLD-106 38,500円(税込) 35,000円(税抜)	当社指定の洗剤または柔軟剤を自動投入することができます。	MCW-C70L C50L
コントロール機構完成C 部品	305 0 1000 02100 5,500円(税込) 5,000円(税抜)	押しボタン式に変更できます。	MCD-D7C	ダクトセット 部品	305 S 1214 00100 6,600円(税込) 6,000円(税抜)	排気ダクト(長さ1.5m)	MCD-CK50L D7C	安心ロックユニット 商品	HHH-LK-CK50 38,500円(税込) 35,000円(税抜)	ドアロックする時に使用します。	MCD-CK50L
コントロール機構完成D 部品	305 0 1000 01900 11,000円(税込) 10,000円(税抜)	押しボタン式に変更できます。	MCD-CK50L	集中式洗剤自動投入器 商品	HHH-CLD-107 26,400円(税込) 24,000円(税抜)	当社指定の洗剤または柔軟剤を自動投入することができます。	MCW-C70L C50L W7C	価格ラベルキット 商品	HHH-PRICE-MCW 1,430円(税込) 1,300円(税抜)	料金を変更するときに使用します。	MCW-C70L C50L
給湯キット 商品	HHH-HV-3 8,250円(税込) 7,500円(税抜)	お湯洗いができます。	MCW-C70L C50L W7C								

*取付をおこなう場合は、別売の「特殊ドライバー」(部品コード:S-005900/希望小売価格3,850円(税込)/3,500円(税抜))と、別売の「特殊ドライバー20」(部品コード: 0530068316/希望小売価格3,850円(税込)/3,500円(税抜))が必要です。

- 助剤投入器専用 洗剤・ソフト剤 **商品**
HHH-ハダピュアセンザイ(洗剤17kg入り) オープン価格*
HHH-ハダピュアソフター(柔軟剤17kg入り) オープン価格*
- スニーカーウォッシャー専用洗剤 **商品**
HHH-テクノスニーカー(18kg入り) 希望小売価格14,300円(税込)
13,000円(税抜)

⚠️ 安全に関するご注意 (洗濯乾燥機・洗濯機・コインランドリー)

●ご使用の前に「取扱説明書」をよくお読みのうえ、正しくお使いください。

●消費電力が1kW以上の機器は、定格15A以上の電源コンセントに直接接続してお使いください。火災の原因となります。●アース線を確実に取り付けてください。故障や漏電のときに感電するおそれがあります。アース線のガス管への取り付けは絶対しないでください。アースの取り付けは販売店にご相談ください。●浴室や風雨にさらされる場所など湿気の多い場所には据え付けしないでください。感電、火災、故障、変形などのおそれがあります。●防水性のシートや衣類は、洗濯および脱水しないでください。脱水中に異常振動を起こし、本体の損傷やけがをすることがあります。●食用油、動物系油、機械油、ドライクリーニング油、美容オイル(ボディーオイル、エステ系オイルなど)、ベンジンやシンナー、ガソリン、樹脂(セルロース系)などの付着した衣類や、ポリプロピレン繊維製の衣類は洗濯後でも絶対に乾燥しないでください。油などの酸化熱による自然発火や引火のおそれがあります。●お子さまをドラムに入らせない。ドラム内に閉じ込められて、窒息、やけど、感電、けが、溺れるなどのおそれがあります。

★ 長年ご使用の洗濯乾燥機・洗濯機の点検を! ★

愛情点検 (心と鍵のアイコン)

このような**症状はありませんか**

- 脱水槽が止まりにくい。●水もれる。(ホース、水槽、給水栓継手)
- こげくさい臭いがしたり、運転中に異常な音や振動がある。
- 本体にさわるとビリビリ電気を感ずる。●据付が傾いたりグラグラしている。
- スイッチを入れても、動かないときがある。●タイマーが途中で止まることある。
- 電源コード、プラグが異常に熱い。●その他の異常・故障がある。

ご使用中止

このような症状のときは、故障や事故防止のため、スイッチを切りコンセントから電源プラグを抜いて必ず販売店に点検・修理をご相談ください。

⚠️ 経年劣化に係る安全上のご注意

●洗濯機(洗濯乾燥機を除く)は長期使用製品安全表示制度の対象商品です。●機器本体には「製造年」「設計上の標準使用期間」「経年劣化についての注意喚起」の表示をしております。●長期にわたりお使いいただくと発火・けが等の事故に至るおそれがありますので、音やおいなど製品の変化にご注意ください。

保証書に関するお願い

●商品には保証書を添付しております。ご購入の際は、必ず保証書をお受け取りの上、保存ください。尚、店名、ご購入年月日の記載のないものは無効となります。●商品の補修用性能部品の保有年数は次の通りです。洗濯乾燥機・洗濯機…保有期間は製造打ち切り後6年。

その他使用上のご注意

●美容院、美容院などでの業務用使用、また寮や病院など共同でご使用になり1日の使用時間が一般家庭に比べて極端に長い場合には、短時間で部品交換(ベルト、プーリー、フィルター、ファンなど)が必要になることがあります。このようにご使用は、保証期間の対象となりません。お買い上げ販売店にご相談の上、定期的な点検・掃除を依頼してお使いになることをおすすめします。(洗濯乾燥機・洗濯機を正しくお使いいただくために)●電気容量やコンセント形状は製品に合ったものをご使用ください。●床面強度が十分ある場所に、水平に設置してください。●水道水圧は0.03~1MPa(0.3~10kgf/cm²)が適切です。●給水ホースを接続した水栓は、ご使用中以外は閉めてください。マジック継手のゆるみ等により、水もれることがあります。●洗濯機をご使用の場合、脱水時には、脱水槽の回転が完全に止まるまで、絶対に脱水槽などに手をふれないでください。事故(けが)のもとになります。●洗濯機の風呂水ポンプを使用せずに、風呂水を洗濯機に吸水するシステムをご使用の場合は、システムメーカーにご確認ください。(洗濯乾燥機を正しくお使いいただくために)●必ず脱水槽で絞ったあとご使用ください。●乾燥してはいけなないもの・ウール・絹製品・毛皮・皮革製品、タンブラー(回転式)禁止表示、吊り干し・平干し表示があるもの(※絹・麻の繊維でも、少し縮むことがあります)。●のり付けた衣類は乾燥しないでください。フィルターの目づまりなどの原因になります。●契約電力が小さい場合は電気工事店にご相談の上、電気工事をしてください。●水や湿気、直射日光が直接あたる所は避け水平に設置してください。●乾燥後の衣類に静電気が発生する場合があります。洗濯時に市販のソフト仕上げ剤または、乾燥時に市販の乾燥用柔軟仕上げ剤をご使用ください。※製品を収納キャビネット等に組み込まれますと、法令に違反する場合があります。事前に関係各庁へお問い合わせください。

●製品の定格およびデザインは改善等のため予告なく変更する場合があります。●製品の色は印刷物ですので実際の色と多少異なります。●このカタログの内容についてのお問い合わせは、お近くの販売店にご相談ください。もし、販売店でおわかりにならないときは、当社お客様ご相談窓口におたずねください。

[J-MOSSへの対応] <https://aqua-has.com/about/j-moss/>

お客様ご相談窓口

受付時間(365日)
9:00~18:30

固定電話からは **0120-880-292**
携帯電話からは **0570-040-292** (有料)
FAXからは **0570-013-790** (有料)

修理サービスご相談窓口

受付時間
月曜日~金曜日 9:00~18:30
土曜日・日曜日 9:00~17:30

固定電話からは **0120-778-292**
携帯電話からは **0570-030-292** (有料)

●ご相談窓口でお受けした、お名前、ご住所、お電話番号などの個人情報は、商品・サービスに関わるご相談・お問い合わせの対応のみを目的として用い適切に管理いたします。なお、この目的のためにアクア株式会社および関係会社で上記個人情報を利用することがあります。また、お客様が当社にお電話でご相談、ご連絡いただいた場合には、お客様の申し出を正確に把握し、適切に対応するために、通話内容を録音させていただくことがあります。詳しくは、当社ホームページをご覧ください。

●お求めは、信用とアフターサービスのゆきとどいた当店で

表示を正しく
家電公取協会員

アクア株式会社 〒103-0012 東京都中央区日本橋堀留町1丁目11番12号

VEGETABLE OIL INK ●このカタログは環境に配慮した植物油インキを使用しています。

●このカタログの記述内容は2023年7月現在のものです。 AQW1052

あたらしい思いやりのカタチ。

洗濯機

AQUA

総合カタログ

2023-②

ホームページ aqua-has.com

洗濯乾燥機 / 全自動洗濯機 / 二槽式洗濯機 / コインランドリー機器

feel AQUA quality

そのフィーリングが、AQUAクオリティ。



本カタログ掲載商品の価格には、配送費、設置調整費、アース工事費、使用済み商品の引き取り費用等は含まれておりません。また、洗濯機を廃棄する場合には家電リサイクル法に基づく収集・運搬料金、再商品化等料金(リサイクル料金)が必要になります。

洗いのプロAQUA コインランドリー用機器シェアNo.1*の技術力

※コインランドリー機器出荷台数(2022年1月~12月)において。当社調べ。

feel AQUA quality

そのフィーリングが、AQUAクオリティ。

コインランドリー機器販売台数シェアNo.1*の“洗いのプロ”AQUAだからこそ出来た、いつでも、おろしたてのような澄んだ白さ。
手ごわいエリ・ソデの汚れさえキレイにする超音波洗浄。
そして、ダウンジャケットなどを空気でふんわりリフレッシュするエアウォッシュまで。
毎日を支える洗濯のことだから、キレイも、時短も、使いやすさも、仕上がりも、ぜんぶ丸ごとこだわりました。
暮らしを彩り、日常をあたらしくするデザインと機能を求めた、AQUAの洗濯機ラインナップ。



AQUAは、14年連続・
グローバル大型家電ブランドNo.1*の
Haierグループのメンバーです。

*ユーロモニター・インターナショナル「Global Major Appliances 2022 Brandランキング」において

Haierグループは、中国・アジア・アメリカ・EU・アフリカなど世界200カ国以上で事業を展開するグローバルカンパニーです。GE APPLIANCES(米国)、FISHER & PAYKEL(ニュージーランド)、CANDY(イタリア)など、7つのブランドを展開、全世界十数カ所のR&Dシステム、122カ所の工場など、世界中のリソースを活用した家電製品を通じ、各国の文化・生活習慣・ニーズに合わせた商品でユーザーの豊かな暮らしをサポートしています。



コインランドリー機器販売台数シェアNo.1*のAQUAは、家庭用の洗濯機を開発しています。

*コインランドリー機器出荷台数(2022年1月~12月)において、当社調べ。

■ドラム式洗濯乾燥機 まま直ぐドラム



AQW-DX12N (W)

AQW-D12N (W)

■ドラム式全自動洗濯機



AQW-F8N (W)

■タテ型洗濯乾燥機



AQW-TW10P (W)

■全自動洗濯機



AQW-VX14P (W)



AQW-VA14P (W)



AQW-V10P (W)



AQW-P7N (W)

■二槽式洗濯機



AQW-N501 (W)

AQUA LINE
公式アカウント
友だち募集中!





D series

クラスNo.1*1 コンパクト! 大容量12kg*2

コンパクト
大容量
まっ直ぐドラム

*1:洗濯容量12kg/乾燥容量6kgクラスの国内家庭用洗濯乾燥機において、総外形寸法の体積比による比較。2023年7月1日現在、当社調べ。

業務用洗濯機で培った「水平=まっ直ぐドラム」の
メリットやノウハウを
この商品に応用しています。



[イメージ]

サニタリーに合わせて選べる2カラー



(W) ホワイト

(K)シルキーブラック
*DX12Nのみ



一般的な
防水パンに
設置できる
※3

写真はAQW-DX12N(W)です。

サニタリー空間を美しくみせる、コンパクトデザイン
大容量12kg*2のドラム式なのに、一般的な防水パンに置ける*3
コンパクトサイズ。シンプルでありながら質感を高めたデザインは、
どんなサニタリーにも似合う美しい佇まいです。

ラックやワゴン
などの設置が
しやすい



ドラム式洗濯乾燥機
全自動洗濯機
タテ型洗濯乾燥機
全自動洗濯機
インバーター搭載
全自動洗濯機
二槽式洗濯機

※2:洗濯容量において。 ※3:設置可能な防水パン:内寸幅570mm、内寸奥行540mm、壁までの奥行590mm以上、詳しくは12ページの設置可能な防水パンサイズを参照ください。 ※4:付属の排水ジョイントホースを利用時の寸法です。排水ホース直付けの場合、奥行寸法は735mmとなります。 *設置の際は説明書にしたがって、本体の上部・左右・後方にスペースを確保してください。 *運転中、本体の上に重いもの、液体物、落下・振動により破損の恐れがあるものを置かないでください。倒れて破損したり落下して破損・けがをしたりする原因、移動したり倒れたりして本体に傷が付く原因になります。

	AQW-DX12N	AQW-D12N
(W) ホワイト	●	●
(K) シルキーブラック	●	—

写真はAQW-DX12N(K)です。
●まっ直ぐドラムはアクア株式会社の登録商標です。
●P3-4は、AQW-DX12Nの特長を中心に説明しています。

シワを抑えて、素早くキレイな仕上がりに オールラウンド[®]浸透洗浄

衣類の絡みを抑えながら、素早くムラなく洗い上げる

まっ直ぐドラムが回転と静止を繰り返し、高濃度洗剤液を衣類全体に素早く浸透。さらに衣類を高く持ち上げて、しっかりたたき洗いし、ドラム壁面でムラなくもみ洗います。



ガンコな汚れもキレイに



衣類を洗う水をキレイに [UVライト] 搭載 DX12Nのみ
除菌※1効果の高いUV-C波長の紫外線ライトを洗濯槽と外槽の間に搭載。洗い/すすぎの運転中に照射して、槽内の水をキレイにしながらい洗いを上げます。
*UVライトは外に漏れない設計です。

クラスNo.1^{※2}スピード洗濯

※2:洗濯容量12kgクラスの国内家庭用洗濯乾燥機において、2023年7月1日現在、当社調べ。

洗濯・脱水容量 **12kg**
標準コース 約**29分** 運転目安時間 (洗濯時)



ドラムが「まっ直ぐ」になると洗濯が変わる

ドラムがななめの場合 当社従来機種 AQW-DJ7000 (2013年発売)



ドラムがまっ直ぐの場合 AQW-DX12N / AQW-D12N



10種のセンシングで、お洗濯を自動で調整

Aiウォッシュ DX12Nのみ

洗剤量・時間などを自動調整、洗うたびにAi学習^{※3}

水温や水硬度、洗剤の種類、汚れの量、布質など10種類の洗濯状況をセンシング。その情報を元に、洗い時間や洗剤量などを自動で調整して洗濯します。さらにAiウォッシュ機能を使用することで、ご家庭の洗濯パターンを学習^{※3}し、使用条件に合わせた適切な設定で洗い始めます。

〔水温が低い環境^{※4}で洗濯した場合の洗浄比較〕 ※4:水温8℃



Aiウォッシュなら「仕上がりに不満が残る」お洗濯を減らします。

★AQW-DX12N、洗濯7kg時、「標準コース(AiウォッシュON時)」において。(水温約8℃、液体洗剤自動投入機能使用)当社実験による。衣類の汚れや洗剤の種類・量、洗濯水の硬度や水温によって効果は異なります。

こんな場合にもおすすめです! ■ 毎回設定を変えるのが面倒... ■ 適切なコース選びがわからない ■ 冬場、汚れが残っていることがある

Aiウォッシュのしくみ



気になる衣類を、高温&UVライトで除菌

熱 & UV パワフル除菌 DX12Nのみ



各コース/モードにおいて、高温とUVライトにより衣類を除菌^{※5}※6※7することができます。



搭載機能

お湯洗いモード 絡み防止乾燥 エアウォッシュ
「60℃」設定時 除菌^{※5} 最高65℃ 除菌^{※6} 標準60分コース 除菌^{※7} 消費^{※8}

※1: [試験機関] 日本微生物クリニック(株) [試験方法] 洗濯水への UV 照射による菌数測定 [試験結果] 菌の減少率 99%以上 [除菌方法] 菌液に対する UV 照射 [対象部分] 洗濯水 *除菌効果は、衣類の量・種類・汚れの程度・使用水量によって異なる場合があります。 ※5: [試験機関] 日本微生物クリニック(株) [試験方法] 菌液付着試験布の生菌数測定 [除菌方法] 加熱高温水による [対象部分] ドラム内の衣類 [試験結果] (菌の減少率) 99.0%以上 ※6: [試験機関] 日本微生物クリニック(株) [試験方法] 菌液付着試験布の生菌数測定 [除菌方法] UVと高温乾燥による [対象部分] ドラム内の衣類 [試験結果] (菌の減少率) 99.0%以上 ※7: [試験機関] 日本微生物クリニック(株) [試験方法] 菌液付着試験布の生菌数測定 [除菌方法] 「エアウォッシュ」による [対象部分] ドラム内の衣類 [試験結果] (菌の減少率) 99.0%以上 ※8: [試験機関] 近江オドエアサービス(株) [試験方法] 「タコ臭付着試験布を6段階臭気強度表示法にて評価 [消費方法] 「エアウォッシュ」による [対象部分] ドラム内の衣類 [試験結果] おしゃれ着20分コース初期3、自然放置3、エアウォッシュ2/標準30分コース初期3、自然放置3、エアウォッシュ1.5/標準1時間コース初期3、自然放置2.5、エアウォッシュ1.5

●P5-6は、AQW-DX12Nの特長を中心に説明しています。

ドラム式洗濯乾燥機
全自動洗濯機
タテ型洗濯乾燥機
全自動洗濯機
インバーター搭載
全自動洗濯機
二槽式洗濯機

温風ミストとUVライトで除菌^{*1}・消臭^{*2}・シワ伸ばし

エアウォッシュ DX12Nのみ

[容量1.5kgまで]



頻繁に水洗いしない衣類を、手間なくリフレッシュ

超音波により発生させたミストを槽内に充満させ、衣類を包み込むように温風を循環させることで、衣類の「除菌^{*1}」と「消臭^{*2}」を行います。さらに、ミストにタンピングを加えることで、ホコリを落としながらシワを伸ばし、ふんわり仕上げます。

ダウンジャケットもふんわり



ふんわり感が大幅アップ

★AQW-DX12N、1kg投入時「標準30分コース」において、当社実験による。衣類の量・素材、一緒に運転するものの種類によって仕上がりは異なります。*ファスナーなどの金属部品、熱に弱い布質を使用している衣類については取り扱いにご注意ください。

シワやニオイが気になるワイシャツなど



キレイにシワ伸ばし

★AQW-DX12N、1kg投入時「標準30分コース」において、当社実験による。衣類の量・素材、一緒に運転するものの種類によって仕上がりは異なります。

ぬいぐるみもリフレッシュ



毛並みもふわふわに

★AQW-DX12N、1kg投入時「おしゃれ着20分コース」において、当社実験による。衣類の量・素材、一緒に運転するものの種類によって仕上がりは異なります。

衣類や目的に合わせて選べる3コース

<p>標準60分コース 温度 約75℃</p> <p>熱・UV¹パワフル除菌 →P6</p>	<p>除菌^{*1} 消臭^{*2} シワ取り</p> <p>ジャケットなどの外出着に</p> <p>頻繁に洗えないスーツや制服にもオススメ</p>
<p>標準30分コース 温度 約55℃</p>	<p>除菌^{*1} 消臭^{*2} シワ取り</p> <p>サッと消臭・シワを取りたい衣類に</p>
<p>おしゃれ着20分コース 温度 約45℃</p>	<p>除菌^{*1} 消臭^{*2} シワ取り</p> <p>ウールやブラウスなどデリケートな衣類に</p>

*衣類の洗濯表示マークをご確認のうえ、ご使用ください。

エアウォッシュユニット



超音波振動子を使ってマイクロミストを放出し衣類に素早く浸透

サポートヒーターで加熱された温風が衣類を包み込む

ドラム内をUVライトで照射
*UVライトは外に漏れない設計です。実際には見えません。

[イメージ図]

お洗濯のたびに適量を自動で投入

液体洗剤 柔軟剤 自動投入 DX12Nのみ



洗濯物の量に合わせて、洗剤・柔軟剤を自動で計量して投入

洗濯のたびに計量する手間を省き、入れすぎも防ぎます。家事に不慣れな方でもスムーズに!



手動投入口
粉末/液体合成洗剤、柔軟剤、酸素系漂白剤はここから手動で投入してください。
*「お好み柔軟剤コース」設定時はプザー音が鳴ってから柔軟剤を投入してください。
*ジェルボール型洗剤はドラム内に直接入れてください。

柔軟剤投入口
タンク容量 約480mL

液体洗剤投入口
タンク容量 約570mL

*初めて自動投入を使うときは初期設定が必要です。

かんたん操作で手間いらず

計量・投入の手間を省く!

入れすぎを防ぐ!

Point

不慣れな方でもスムーズ!

お手入れかんたん

自動投入タンクを取り外してお手入れ可能

取り外して水洗いができるので、液体洗剤や柔軟剤の銘柄を変える際やお手入れもラクラク。



青いボタンを押して取り外す

自動投入経路をお手入れする [洗浄モード^{*3}]

残量が少なくなるとLEDの点滅表示とアラーム音でお知らせ [補充お知らせサイン]

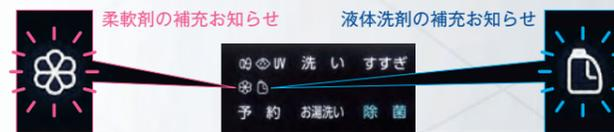

*1: [試験機関] 日本微生物クリニック(株) [試験方法] 菌液付着試験布の生菌数測定 [除菌方法] 「エアウォッシュ」による [対象部分] ドラム内の衣類 [試験結果] (菌の減少率) 99.0%以上 *2: [試験機関] 近江オドエアサービス(株) [試験方法] タバコ臭付着試験布を6段階臭気強度表示法にて評価 [消臭方法] 「エアウォッシュ」による [対象部分] ドラム内の衣類 [試験結果] おしゃれ着20分コース:初期3、自然放置3、エアウォッシュ2/標準30分コース:初期3、自然放置3、エアウォッシュ1.5/標準1時間コース:初期3、自然放置2.5、エアウォッシュ1.5 *3:2~3ヶ月に1度を自発に自動投入タンク・経路のお手入れをしてください。1ヶ月以上自動投入を使わなかったときや、タンク内の残量が少ない状態で1週間以上補充しなかった場合もお手入れが必要となります。

●P7-8は、AQW-DX12Nの特長を中心に説明しています。

ドラム式洗濯乾燥機

ドラム式全自動洗濯機

全自動洗濯機 (フレックシブシリーズ)

タテ型洗濯乾燥機

全自動洗濯機 (インバーター搭載)

全自動洗濯機

二槽式洗濯機

8

7

落ちにくい黄ばみも繊維の奥からキレイに

お湯洗いモード^{※1}

[標準コースの場合 洗濯容量12kgまで^{※2}]

温度設定を変えて、目的や衣類に応じた洗い分けができる

洗剤液を温めることで酵素の力を活性化させ、あらかじめいた繊維の奥にしみついた汚れや黄ばみまでキレイに落とします。

*衣類の取り扱い表示をご確認のうえ、水温を選んでください。
*全ての黄ばみを落とせるわけではありません。

60℃ 綿素材などの肌着(白系)の除菌^{※3}に 除菌^{※3} 洗濯容量2kgまで 赤ちゃんの肌着

40℃ 皮脂汚れ、ニオイが気になる衣類に シャツ

30℃ 汚れをしっかりと落としたい衣類に ニット

20℃ 冬場の洗濯に、水を温めて洗浄力アップ かつ下

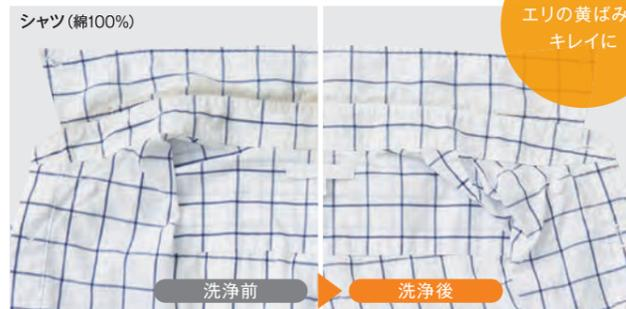

★AQW-DX12N、洗濯6kg時「標準コース(水温設定:40℃、洗い時間:約2時間)」において。当社実験による。衣類の量・素材、汚れの量・種類、洗剤の種類等によって汚れ落ちは異なります。

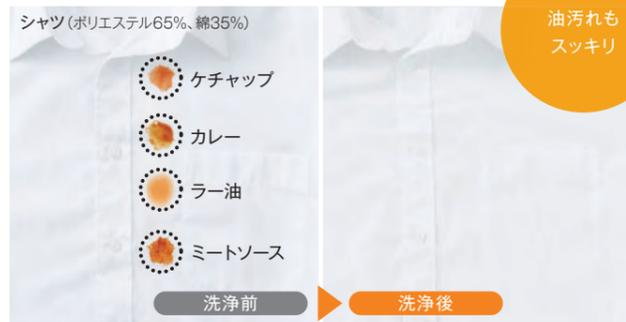

★AQW-DX12N、洗濯6kg時「標準コース(水温設定:40℃、洗い時間:約2時間)」において。当社実験による。衣類の量・素材、汚れの量・種類、洗剤の種類等によって汚れ落ちは異なります。

用途やシーンに合わせて選べる多彩な洗浄コース

●掛けふとんや毛布などの大物洗いに [ふとん・毛布コース]

汗やニオイが気になる毛布や夏掛けふとんを、ご家庭で手軽にお洗濯。



●デリケートな衣類をやさしく洗う [おしゃれ着コース]

衣類の傷みを防ぐためにやさしく洗います。

こちらの洗濯表示があるデリケートな衣類が洗えます。

*素材によっては布傷みするおそれがありますので、ご注意ください。

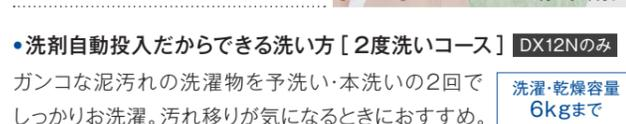

●洗剤自動投入だからできる洗い方 [2度洗いコース] DX12Nのみ

ガンコな泥汚れの洗濯物を予洗い・本洗いの2回でしっかりお洗濯。汚れ移りが気になるときにおすすめ。

※1:「スピード」コース以外の洗濯および洗乾コースで設定が可能です。 ※2:容量の上限はコースによって異なります。12ページのコース一覧をご覧ください。 ※3:[試験機関]日本微生物クリニック(株) [試験方法]菌液付着試験布の生菌数測定 [除菌方法]加熱高温水による [対象部分]ドラム内の衣類 [試験結果](菌の減少率)99.0%以上 ※4:「洗・乾」のコースでは、選べません。「おしゃれ着」コースでは選べません。 ※5:[試験機関]日本微生物クリニック(株) [試験方法]菌液付着試験布の生菌数測定 [除菌方法]UVと高温乾燥による [対象部分]ドラム内の衣類 [試験結果](菌の減少率)99.0%以上 ※6:乾燥フィルターは内蔵と補助の2種類で構成されています。内蔵の乾燥フィルターを自動でお掃除します。

●手早く洗濯・乾燥したいときに便利な [スピードコース]

軽い汚れの衣類を洗濯するときに	約 15分	洗濯容量 2kgまで	化繊衣類を洗濯・乾燥するときに	約 55分	洗濯・乾燥容量 0.5kgまで
-----------------	-------	------------	-----------------	-------	-----------------

●お好みの洗濯方法を記憶! [自分流コース]

設定した運転内容を「洗濯」「洗乾」「乾燥」とそれぞれ個別に記憶させることができます。次からは「自分流」を選ぶだけ。*「予約」は記憶しません。

●柔軟剤の香りをしっかりつけたいときに

[お好み柔軟剤コース] DX12Nのみ

*柔軟剤の自動投入はしません。最終すすぎがはじまる前にプザーでお知らせします。

●衣類の素材や天候に合わせて、脱水の回転数を選べる [脱水仕上り^{※4}]

1,200回転/分	シワが気にならない衣類や、ジーンズ・タオルなど厚手のものを早く乾かしたいときに。
800回転/分	普段着の脱水に。
400回転/分	アイロンがけをしたくない衣類やシワになって欲しくないデリケートな衣類・小物の脱水に。

絡みにくく、シワを抑えてふんわり仕上げる

絡み防止乾燥

まっ直ぐドラムだから衣類が絡まりにくく、シワを抑えてふんわり仕上げる

ワイシャツ (綿47%、ポリエステル53%、イージーケア加工)



★AQW-DX12N、洗濯～乾燥時「標準コース」において。当社実験による。衣類の量・素材等によって仕上がり具合は異なります。



心地よい仕上がりのために

ハイブリッド除菌^{※5}乾燥 DX12Nのみ

低温で衣類の傷みを抑えるヒートポンプ乾燥に、脱水中から槽内を温めるサポートヒーターとUVライトを搭載。衣類を除菌^{※5}しながら、ふんわり仕上げます。乾燥中に湿気を含んだ高温の空気を機外に放出しない高効率乾燥を実現。

手間のかかるお手入れはおまかせ

乾燥フィルター自動おそうじ^{※6}

乾燥運転によって内蔵フィルターに溜まった糸くず・ホコリを、シャワー水とワイパーブラシで自動おそうじ。洗濯運転前と、乾燥運転中もホコリを検知して自動でおそうじするので、乾燥効率の低下を抑え、乾燥のたびに必要ないフィルターのお手入れを軽減します。



●P9-10は、AQW-DX12Nの特長を中心に説明しています。

衣類をキレイに洗うためのこだわり

清潔仕様

日々のお手入れ

すすぎの水で洗濯槽の裏側もキレイに！ [槽自動おそうじ]
最終すすぎの水位を高くしてタンブラリングすることで、黒カビの発生の原因となる洗剤成分を洗い流します。



[イメージ図]

洗濯槽を乾燥させて黒カビ予防 [槽乾燥コース]

ドラム内をヒートポンプ乾燥して、黒カビの原因となる水分を取り除きます。(所用時間:約60分)

[ドアパッキン自動おそうじ]

パッキンの溝深くに残った糸くずや洗剤の泡を、すすぎや脱水を始める前に、水で洗い流します。



*水滴や落とすきれいな糸くず汚れは、運転後に拭き取ってください。



[イメージ図]

[イメージ図]

※1:市販の酸素系洗濯槽クリーナー(ドラム用)をご使用ください。 ※2:別売の洗濯槽クリーナー(SWCLEAN-2)希望小売価格2,310円(税込)をご使用ください。 ※3:AQW-DX12Nのみ。電源を入れた時などは白色、UVライト照射時は青色に点灯します。

定期的なお手入れ

[槽洗浄コース]

槽洗浄3時間コース※1

槽洗浄お知らせサインが点滅したときに、黒カビ予防のためお手入れするコースです。(お手入れの目安は月1回です)

槽洗浄12時間コース※2

黒カビの発生や臭いが気になるときに、お手入れするコースです。

お手入れのタイミングを点滅表示でお知らせ

[槽洗浄お知らせサイン]

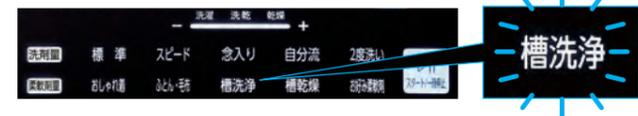

中が見やすい

[庫内灯(白・青)※3]



使用時だけ点灯表示する

[タッチパネル]



大容量洗濯槽を支える低振動・低騒音設計

W伸縮ダンパー(4本使用)

高速脱水時に小刻みに動く洗濯槽の振動を洗濯機本体や床に伝わりにくくし、また衣類が偏った時の洗濯槽の大きな揺れを吸収します。



防振ゴム付き高さ調整脚

振動の吸収に優れた防振ゴムによって、床への振動を抑えます。

低騒音モード

脱水時の音や振動を抑える低騒音モードを搭載。設置環境やお好みに応じて3段階に設定できます。*低騒音モードは運転時間が長くなります。



[イメージ図]

別売部品 [設置と排水口のお手入れをサポート] [吸振機能付き高さ調整脚(商品扱い)]



HW-KYAKU-30 (4個入り) 厚さ30mm

HW-KYAKU-10 (4個入り) 厚さ10mm

*HW-KYAKU-10は、40mmに高さ調整する場合に、HW-KYAKU-30と合わせてご使用ください。詳しくはP33をご確認ください。

まっ直ぐドラム

洗濯・脱水容量 **12kg**
乾燥容量 **6kg**

AQW-DX12N
オープン価格*

熱・UVパワフル除菌
オールラウンド《浸透洗浄》
AIウォッシュ
エアウォッシュ
液体洗剤 柔軟剤 自動投入
お湯洗いモード
絡み防止 乾燥



(K)シルキーブラック

(W)ホワイト

まっ直ぐドラム

洗濯・脱水容量 **12kg**
乾燥容量 **6kg**

AQW-D12N
オープン価格*

オールラウンド《浸透洗浄》
お湯洗いモード
絡み防止 乾燥



(W)ホワイト



*通常のご使用時に全点灯することはありません。

より安全にお使いいただくためにチャイルドロック機能をお使いください。お子様が勝手にドアを開けたり、ドラム内に閉じ込められないようにロックする機能です。



*通常のご使用時に全点灯することはありません。

主な機能	オールラウンド浸透洗浄	Aiウォッシュ	熱・UVパワフル除菌	エアウォッシュ	液体洗剤・柔軟剤自動投入	お湯洗いモード	ヒートポンプ乾燥方式	乾燥フィルター自動おそうじ	槽自動おそうじ	ドアパッキン自動おそうじ	UVライト&庫内灯	DDインバーター
DX12N	●	●	●	●	●	●	●	●	●	●	●	●
D12N	●	—	—	—	—	●	●	●	●	●	—	●

■コース

品番	AQW-DX12N			AQW-D12N		
	洗濯	洗濯→乾燥	乾燥	洗濯	洗濯→乾燥	乾燥
標準	12kgまで	6kgまで	6kgまで	12kgまで	6kgまで	6kgまで
念入り	—	—	—	—	—	—
自分流	—	—	—	—	—	—
AIウォッシュ	—	—	—	—	—	—
お好み柔軟剤	—	—	—	—	—	—
2度洗い	6kgまで	—	—	—	—	—
スピード	—	0.5kgまで	—	—	0.5kgまで	—
おしゃれ着	2kgまで	—	—	2kgまで	—	—
ふとん・毛布	毛布 4.5kgまで 掛ふとん 1.4kgまで	毛布 3kgまで 掛ふとん 1.4kgまで	毛布 3kgまで 掛ふとん 1.4kgまで	毛布 4.5kgまで 掛ふとん 1.4kgまで	毛布 3kgまで 掛ふとん 1.4kgまで	毛布 3kgまで 掛ふとん 1.4kgまで
エアウォッシュ	—	1.5kgまで	—	—	—	—
槽洗浄	約3時間/約12時間	—	—	約3時間/約12時間	—	—
槽乾燥	—	—	約1時間	—	—	約1時間

■寸法図(mm)

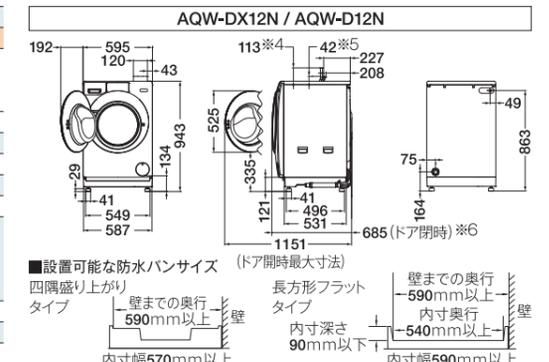

■設置可能な防水パンサイズ (ドア開時最大寸法)
四隅盛り上がりタイプ 壁までの奥行 590mm以上
壁 壁までの奥行タイプ 590mm以上
内寸深さ 90mm以下
内寸幅570mm以上
壁までの奥行タイプ 590mm以上
内寸奥行 内寸奥行 540mm以上
内寸幅590mm以上

ご購入の前に上記寸法図やP33ページをご確認いただき、防水パンサイズ・設置スペース・通路において無理なく搬入できるかをご確認ください。

※4:乾燥フィルター取り出し時 ※5:乾燥フィルターカバー開き時 ※6:付属の排水ジョイントホースを利用時の寸法です。排水ホース直付けの場合、奥行寸法は735mmとなります。★排水ホースは本体背面出で、長さは約100cmになります。●まっ直ぐドラムはアクア株式会社の登録商標です。●商品の色は印刷物ですので実際の色と多少異なります。*オープン価格の商品は希望小売価格を定めておりません。●このページの各データは、日本電機工業会「自主基準「洗濯性能評価方法」「乾燥性能評価方法(2009年11月19日改定)」によります。●水道水給水ホースの長さは約150cmです。

コインランドリー用機器
販売台数シェア **No.1**
*コインランドリー機器出荷台数
(2022年1月~12月)において、当社調べ。

AQUAはコインランドリー用や施設向け業務用機器など
豊富なラインナップと導入実績があります!

コインランドリー用機器 [全自動洗濯乾燥機]



洗濯/乾燥容量
34kg/
23kg



洗濯/乾燥容量
27kg/
16kg



洗濯/乾燥容量
17kg/
10kg

施設向け業務用機器 [全自動洗濯乾燥機]



病院や
さまざまな施設に
導入いただいで
います。



ドラム式洗濯乾燥機

ドラム式全自動洗濯機

全自動洗濯機
ラレット・シリーズ

タテ型洗濯乾燥機

全自動洗濯機
(インバーター搭載)

全自動洗濯機

二槽式洗濯機

お洗濯の前に ((超音波)) 洗浄

VXシリーズのみ

超音波ホーンに軽く押し当てるだけ。繊維の奥の汚れもキレイに!

エリそでの皮脂汚れや、うっかり付いた食べこぼしのシミなど
洗濯前の予洗いが必要な“部分汚れ”を、らくらくSONICでスピーディに落とします。
手洗いのようにこすらないから、布傷みも軽減。大切な衣類を長く着続けることができます。

業界唯一※1

「洗剤自動投入機能付き(らくらくSONIC)搭載」全自動洗濯機
※1:家庭用全自動洗濯機において、「らくらくSONIC」は超音波部分洗浄機能。2023年6月23日現在。当社調べ。

超音波のチカラで、布傷みを抑えて洗う

らくらくSONIC



いろんな汚れを落としてみたい! 動画をチェック

口紅 ラー油 ソース ミートソース 赤ワイン

エリそでの皮脂汚れを落とし“白さが長続き”



ワイシャツ(ポリエステル65%、綿35%) ★らくらくSONIC使用時において。当社実験による。衣類の素材、汚れの量・種類、洗剤の種類等によって汚れ落ちは異なります。

衣替え時の“黄ばみ”を抑える

普段の洗濯だけでは繊維の奥に皮脂汚れが蓄積することがあります。それが原因で長期保管の間に“黄ばみ汚れ”になってしまうことも。「超音波洗浄」なら、そんな黄ばみも抑制します。



布傷みを軽減※3



らくらくSONIC かんたん操作 3STEP

STEP 1 トレーを引き出し【らくらくSONIC】と【スタート】ボタンをタッチ。

STEP 2 汚れた部分を超音波ホーンに軽く押し当てゆっくり左右に動かす。

STEP 3 超音波洗浄後は他の洗濯物と一緒に洗うだけ!

洗剤液をトレイに自動供給※4

約30秒でキレイ!※5

トレイの洗剤液は自動排水!※6

トレイ内は洗濯時に自動洗浄!

汚れに合わせて、洗剤量を3パターンから選べます

1 洗剤量標準 2 洗剤量少なめ 3 洗剤量なし

自動投入タンクの洗剤を使用します。 市販の部分洗い用洗剤などを衣類に直接つけて洗いたいときに!

超音波洗浄の仕組み

超音波の振動でキャビテーションが発生し、繊維の隙間の汚れを弾き飛ばします。*キャビテーションとは、液体の中で泡の発生と消滅が起る現象です。

AQUA Point
クリーニング店でのシミ汚れ落としなどに利用されている超音波洗浄技術をご自宅でも手軽にご使用できるように開発しました。

※2:高温多湿の環境下において長期保管後の状態を再現。 ※3:当社実験による。衣類・素材等によって仕上りは異なります。 ※4:ご使用前に自動投入タンクに液体洗剤を入れてください。 ※5:ワイシャツのエリの皮脂汚れをらくらくSONICで洗浄する時間の目安。当社実験による。ワイシャツの素材、汚れの量・種類によって洗浄時間が異なります。 ※6:引き出したトレイを元に戻すと洗剤液が自動で排水されます。洗剤液を排水せずに、洗濯用に再利用することもできます。

搭載機種	Prette plus [VXシリーズ]					Prette [VAシリーズ]				
	VX14P	VX12P	VX10P	VX9P	VX8P	VA14P	VA12P	VA10P	VA9P	VA8P
らくらくSONIC	●	●	●	●	●	-	-	-	-	-

詰め替えタイプが1本分入る大容量タンク

液体洗剤 柔軟剤 自動投入

大容量タンク搭載

液体洗剤・柔軟剤を一度の補充で長く使うことができます。

*初めて自動投入を使うときには初期設定が必要です。



※1:液体洗剤 800mL、柔軟剤 780mL以下の詰め替えタイプ。タンク内の残量をご確認の上、補充してください。

お手入れかんたん

異物の混入を防ぎ、注ぎやすい新形状 [フィルター付き]



フィルターは取り外し水でサッと流すだけ

使いやすいこだわり機能

残量が少なくなるとLEDの点滅表示とブザー音でお知らせ

[補充お知らせサイン]

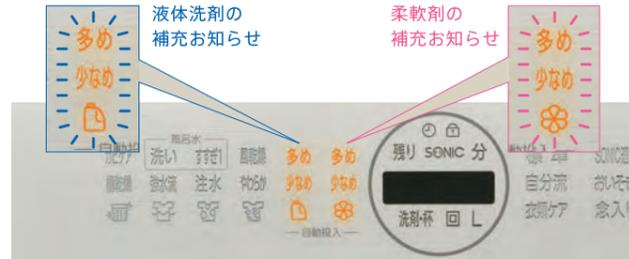

液体洗剤・柔軟剤の投入量を変更可能 [〈多め・標準・少なめ〉設定]

タンクと経路を同時にお手入れ [洗浄機能付き]

タンクは取りはずして洗う必要がないので、洗濯機まわりに洗剤や水滴が垂れる心配もありません。

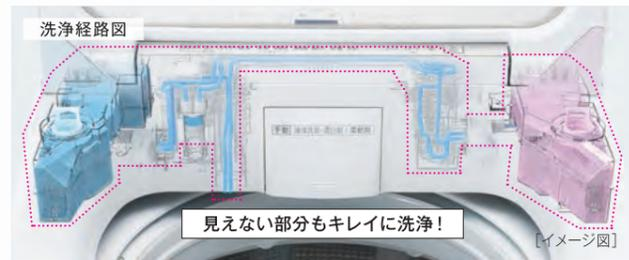

洗濯物の量に合わせ、洗剤・柔軟剤を自動で計量して投入

計量・投入の手間を省く! 入れすぎを防ぐ! 不慣れな方でもスムーズ!



搭載機種	Prette plus [VXシリーズ]					Prette [VAシリーズ]				
	VX14P	VX12P	VX10P	VX9P	VX8P	VA14P	VA12P	VA10P	VA9P	VA8P
液体洗剤・柔軟剤自動投入	●	●	●	●	●	●	●	●	●	●

高濃度の泡が繊維の奥まで浸透

スピコンバブル洗浄

高濃度の泡パワーと立体水流で洗う

低水位時に洗濯槽を高速回転させて、高濃度の洗剤液で泡を生成^{※2}。繊維の奥まで浸透し汚れを落とします。

ユニホーム (ポリエステル100%)



ガンコな泥汚れもキレイに

くつ下 (綿など)

★AQW-VX14P、洗濯8.4kg時「標準コース」において。当社実験による。衣類の量・素材、汚れの量・種類、洗剤の種類、水温等によって汚れ落ちは異なります。
※2:泡立ち具合は、洗剤の種類・水道水圧・水温等によって異なります。

水流を強めて洗いたいときに [強水流モード] **NEW** 洗い ▶
汚れのひどい衣類や厚手の衣類をしっかりと洗いたいときに。
*電源を入れて【洗い】ボタンを約3秒間押し続けると設定できます。

搭載機種	Prette plus [VXシリーズ]					Prette [VAシリーズ]				
	VX14P	VX12P	VX10P	VX9P	VX8P	VA14P	VA12P	VA10P	VA9P	VA8P
スピコンバブル洗浄	●	●	●	●	●	●	●	●	●	●

STEP 1 高濃度の泡が繊維の奥まで浸透して汚れにアタック。

泡立った高濃度洗剤液で汚れをつつむ

汚れを浮かせて

洗い落とす

STEP 2 泡で浮かせた汚れを立体水流で大きくかくはん、しっかりとみ洗い。汚れを芯から落とします。

動画をチェック

泡立ちをさらに高める「泡生成ユニット」搭載 **VXシリーズ**

高濃度の洗剤液をスピーディーに泡立たせる! ^{※2}

- 1 洗剤タンクから液体洗剤を引き込む。
- 2 経路を通り水が流れ込む。
- 3 給水経路の外から空気を取り込む。
- 4 給水経路を通過する際に、圧力が加わることで、泡立った高濃度洗剤液が注水口を通り洗濯槽へ。

使い勝手とスタイリッシュを両立したデザイン

1度に洗える・まとめて洗える

洗濯・脱水容量 **14kg** VX14P VA14P

フラットフロント&背面操作パネル



大物も
まとめ洗いで
時短を実現

ワイドな投入口で
出し入れしやすい



フタが
開いても
操作できる

フロント部分が
フラットで
使いやすい

*毛布を洗う場合は、別売の大物洗い用 洗濯ネット(CN-4) 希望小売価格 4,400円(税込)が必要です。

こだわりの清潔仕様

キレイになるのが見える【ガラストップ】

フラットな1枚タイプで、裏側の凹凸も少ないので、お手入れはサッと拭くだけ。



強化ガラス採用

お手入れのタイミングを点滅でお知らせ【槽洗浄お知らせサイン】



点滅します

【底までステンレス※1】

洗濯槽の底までステンレスにすることで清潔性を高めました。

【抗菌※2加工部品】



バルセーター

W糸くずフィルター

洗濯のために除菌※3・黒カビを抑制※4

【カビケア槽自動おそうじ】

すすぎの最後に洗濯槽を回転させ、遠心力による強い水流で洗濯槽の裏側の汚れを洗い流すことで、槽の除菌※3、黒カビを抑えます※4。



除菌※3

【らくらく槽乾燥】

脱水終了後、電源を切らずに洗濯物を取り出し、上ぶたを閉めると、1時間高速で回転し、洗濯・脱水槽の水分を取り除くことで、黒カビを抑えます。※4

【イメージ図】

※1:AQW-VX14P、VX12P、VA14P、VA12Pのみとなります。 ※2:試験依頼先/(一財)日本食品分析センター、試験方法/抗菌試験(JIS Z 2801参考)、抗菌方法/抗菌剤を樹脂に練り込み、対象部分/バルセーター糸くずフィルター、試験結果/99.0%以上。 ※3:試験機関/日本微生物クリニック(株)、試験方法/洗濯・脱水槽および外槽に取り付けた菌液付着プレートの生菌数測定、除菌方法/「カビケア槽自動おそうじ」による、対象部分/洗濯・脱水槽および外槽、試験結果/菌の減少率99%以上。 ※4:試験依頼先/(一財)日本食品分析センター、試験方法/洗濯・脱水槽外側に取り付けられた培地付着布によるカビ発育確認、カビ抑制方法/「カビケア槽自動おそうじ」「らくらく槽乾燥」による、対象部分/洗濯・脱水槽、試験結果/カビの発育なし。

衣類のダメージを軽減

布がらみを抑えて、取り出しやすい【ほぐし仕上げ※5】
脱水後、約1分間バルセーターの回転でほぐし運転※5することで洗濯物を取り出しやすくします。



★写真はAQW-VX14Pです。 ※洗濯物の種類や量によっては衣類がほぐれないときがあります。 ※5:「標準」「自分流」「念入り」「ジェルボール」「お好み柔軟剤(VXシリーズのみ)」コースの時にほぐし運転します。以下の場合ほぐし運転を行いません。(水量が96L(VX14P/VA14P)・78L(VX12P/VA12P)・55L(VX10P/VA10P)・53L(VX9P/VA9P)・51L(VX8P/VA8P)以上の時/水量を手動で設定した場合/お好みで、すすぎ・脱水または脱水のみを設定した場合/脱水で「やわらか」を設定した場合)

●【衣類ケアコース】

軽い汚れのお気に入り衣類を、洗剤液で泳がせるように洗うことで布傷みを抑えてキレイに洗い上げます。

*素材によっては布傷みするおそれがありますので、ご注意ください。

●【やわらか脱水※6】

シワになって欲しくないデリケートな衣類・小物の脱水に。

*6:風乾燥を選択した時は設定できません。「おしゃれ着」コースでは、設定できません。



コンパクト設計

大容量と奥行コンパクトを両立！

洗剤自動投入タンクが内蔵式なので、洗濯・脱水容量14kgの大容量タイプでも、奥行スペースを抑えて設置できます。実用性を兼ね備え、サニタリー空間をすっきり美しくみせるコンパクト設計です。



サニタリー空間がスッキリ

※7:AQW-VX14P/VX12P/VA14P/VA12P、AQW-VX10P/VA10Pは奥行600mm、AQW-VX9P/VX8P/VA9P/VA8Pは奥行572mm。

細かな運動制御で高効率&低騒音を実現【DDMインバーターモーター】

「アウトローター方式モーター」採用により、スピード洗濯と低騒音化を実現しました。また、モーターの回転を効率的にコントロールする「PWM制御」により、モーターのパワーを最大限に引き出します。



New color
SILKY BLACK
(K)シルキーブラック
*AQW-VX14Pのみ

ドラム式洗濯乾燥機

ドラム式全自動洗濯機

全自動洗濯機
「ラレット・シリーズ」

タテ型洗濯乾燥機

全自動洗濯機
(インバーター搭載)

全自動洗濯機

二槽式洗濯機

【イメージ】

洗濯・脱水容量 **14kg**
NEW



(W) ホワイト

New color



(K) シルキーブラック

洗濯・脱水容量 **12kg**
NEW



(W) ホワイト

洗濯・脱水容量 **10kg**
NEW



(W) ホワイト

洗濯・脱水容量 **9kg**
NEW



(W) ホワイト

洗濯・脱水容量 **8kg**
NEW



(W) ホワイト



*上記の写真はAQUA-VX14Pです。通常のご使用時に全点灯することはありません。



洗濯・脱水容量 **14kg**
NEW



(W) ホワイト

洗濯・脱水容量 **12kg**
NEW



(W) ホワイト

洗濯・脱水容量 **10kg**
NEW



(W) ホワイト

洗濯・脱水容量 **9kg**
NEW



(W) ホワイト

洗濯・脱水容量 **8kg**
NEW



(W) ホワイト



*上記の写真はAQUA-VA14Pです。通常のご使用時に全点灯することはありません。



主な機能	555SONIC (超音波) 洗浄	液体洗剤 柔軟剤 自動投入	スピニング洗浄	ジェルボールコース	ほぐし仕上げ	カビケア槽自動おそうじ	予約コース※1 2~24時間後まで(1時間単位)	1分設定 洗い・脱水※2	風呂水ポンプ(外付け式)	DDMインバーター
Prette plus [VXシリーズ]	●	●	●	●	●	●	●	●	●	●
Prette [VAシリーズ]	—	●	●	●	●	●	●	●	●	●

■コース

品番	Prette plus [VXシリーズ]					Prette [VAシリーズ]				
	VX14P	VX12P	VX10P	VX9P	VX8P	VA14P	VA12P	VA10P	VA9P	VA8P
コース	洗濯									
標準										
自分流										
衣類ケア										
おいそぎ	14kgまで	12kgまで	10kgまで	9kgまで	8kgまで	14kgまで	12kgまで	10kgまで	9kgまで	8kgまで
念入り										
お好み柔軟剤										
ジェルボール						14kgまで	12kgまで	10kgまで	9kgまで	8kgまで
ふとん・毛布※3	毛布7.5kgまで ふとん2kgまで	毛布6kgまで ふとん2kgまで	毛布4.5kgまで ふとん1.8kgまで	毛布4.5kgまで ふとん1.8kgまで	毛布4.5kgまで ふとん1.8kgまで	毛布7.5kgまで ふとん2kgまで	毛布6kgまで ふとん2kgまで	毛布4.5kgまで ふとん1.8kgまで	毛布4.5kgまで ふとん1.8kgまで	毛布4.5kgまで ふとん1.8kgまで
SONIC速洗	2kgまで	2kgまで	2kgまで	2kgまで	2kgまで	—	—	—	—	—
おしゃれ着	1.5kgまで	1.5kgまで	1.5kgまで	1.5kgまで	1.5kgまで	1.5kgまで	1.5kgまで	1.5kgまで	1.5kgまで	1.5kgまで
槽洗浄	約3時間/約12時間	約3時間/約12時間	約3時間/約12時間	約3時間/約12時間	約3時間/約12時間	約3時間/約12時間	約3時間/約12時間	約3時間/約12時間	約3時間/約12時間	約3時間/約12時間

※1:おしゃれ着コース/槽洗浄コースでは設定できません。 ※2:おしゃれ着コースの脱水時間は消灯(ナシ)・1~3分が選べます。 ※3:別売の大型洗い用洗濯ネット(CN-3) 希望小売価格 3,850円(税込)、もしくは(CN-4) 希望小売価格 4,400円(税込)が必要です。(CN-4)はAQUA-VX14P/VX12P/VA14P/VA12Pでご利用ください。

■寸法図(mm)

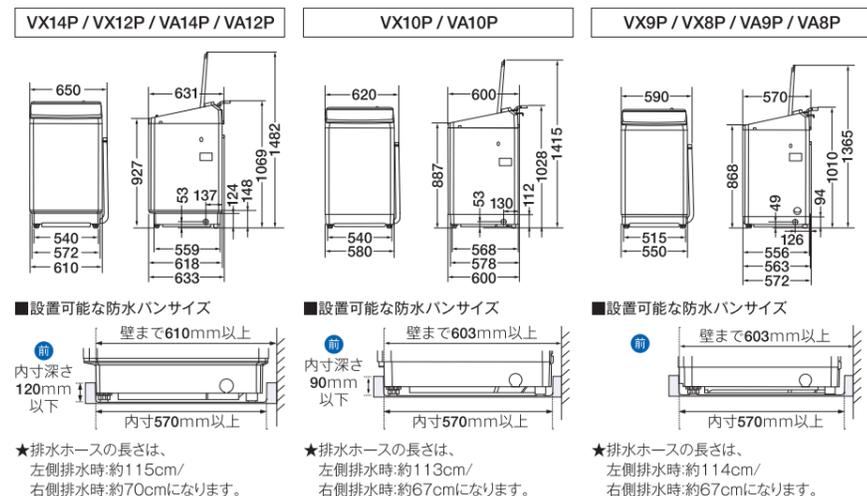

- Prette、プレッテはアクア株式会社の商標または登録商標です。
- 商品の色は印刷物ですので実際の色と多少異なります。
- *オープン価格の商品は希望小売価格を定めておりません。
- このページの各データは、日本電機工業会・自主基準「洗濯性能評価方法」「乾燥性能評価方法(2009年11月19日改定)」によります。
- 付属の外付け式風呂水ポンプの吸水ホース長さは4mで、吸い上げ高さは1.0mを目安としています。
- 水道水給水ホースの長さは80cmです。

タテ型洗濯乾燥機 AQW-TW10P



高い洗浄力とダメージ軽減を両立 3ステップ洗浄



★洗濯5kg時「標準コース」において。当社実験による。衣類の量・素材、汚れの量・種類、洗剤の種類、水温等によって汚れ落ちは異なります。



[イメージ]

ふんわり仕上げで除菌^{※2}もできる [マルチフラップ乾燥]

大風量ブローファンと槽内の湿度をコントロールするマルチフラップにより、スピーディーに乾燥させて除菌^{※2}もできます。

ツインバルセーターの緩急のある羽根で衣類をふわっと浮かせます。槽内が広いので衣類の入れ替わりも良く、ふんわりした仕上がりを実現。

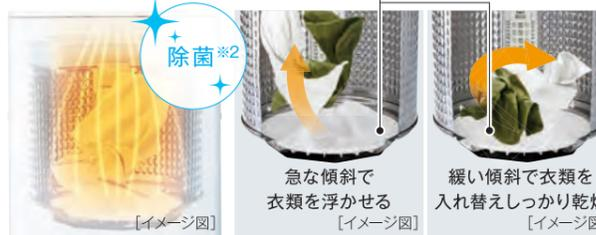

※2: [試験機関] 日本微生物クリニック(株) [試験方法] 洗濯・脱水槽内に入れた菌液付着布の生菌数測定 [除菌方法] 高温乾燥による [試験結果] 菌の減少率99%以上。



●部屋干し時間を短縮 [部屋干し洗乾コース] **NEW**

洗濯後、短く乾燥運転し衣類が湿った状態で終了。部屋干しする時間を短縮し、乾燥ジワも抑えます。

洗濯容量 **3kgまで** 運転時間 **約60分**



[イメージ]

こだわりの清潔仕様

[底までステンレス]

洗濯槽の底までステンレスにすることで清潔性を高めました。

[抗菌^{※5}加工部品 (糸くずフィルター / Wバルセーター)]

[槽自動おそうじ]

スパイラルシャワー後の水を利用し、洗濯槽の回転による遠心力で強い水流を起こします。洗濯槽の裏側に付着している洗剤カス等を洗い流し、黒カビを抑えます。^{※6}

※5: 試験依頼先/(一財)日本食品分析センター、試験方法/抗菌試験(JIS Z 2801参考)、抗菌方法/抗菌剤を樹脂に練り込み、対象部分/バルセーター糸くずフィルター枠、試験結果/99.0%以上。 ※6: 試験依頼先/(一財)日本食品分析センター、試験方法/洗濯・脱水槽外側に取り付けた増地付着布によるカビ発生確認、カビ抑制方法/「槽自動おそうじ」による。試験結果/カビの発生なし。試験番号/18067855001-0101号。

スタイリッシュで、お手入れしやすい [ガラストップ]



※7: ご使用時は必ず中ふたを取り付けてください。中ふたは樹脂製です。

洗濯・脱水容量 **10kg** 乾燥容量 **5kg**
NEW 2023年8月上旬発売予定

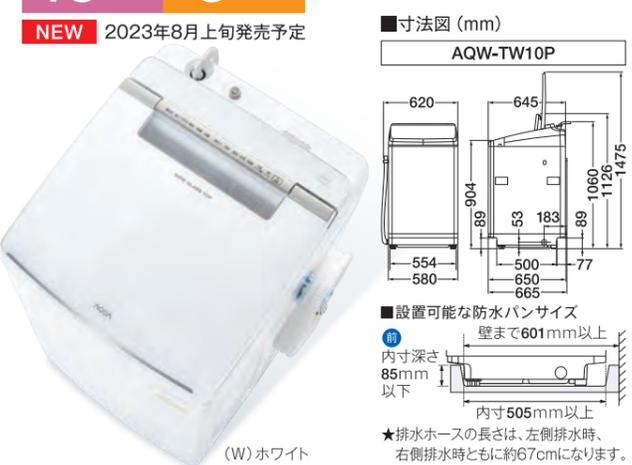

(W) ホワイト



※通常のご使用時に全点灯することはありません。

■コース

品番	AQW-TW10P		
	洗濯	洗濯→乾燥	乾燥
標準	10kgまで	5kgまで	5kgまで
すすぎ1回			5kgまで
自分流			5kgまで
衣類ケア			5kgまで
おいそぎ	5kgまで	5kgまで	5kgまで
念入り			5kgまで
ジェルボール	5kgまで	5kgまで	5kgまで
温め洗浄			5kgまで
ふとん・毛布 ^{※7}	毛布4kgまで ふとん1kgまで	—	毛布4kgまで ふとん1kgまで
部屋干し洗乾	—	3kgまで	—
おしやれ着	1.5kgまで	—	—
静止乾燥	—	—	0.5kgまで
槽洗浄	約3時間/約12時間	—	—
槽乾燥	—	—	約30分
槽洗浄・乾燥	約3時間/約12時間		

※7: 別売の重物洗い用洗濯ネット(CN-3) 希望小売価格3,850円(税込)が必要です。(乾燥時はネットから出してください。)

●付属の風呂水ポンプの吸水ホースは4mで、吸い上げ高さは1.2mを目安としています。7mの風呂水吸水ホース(別売)もあります。風呂水吸水ホースは継ぎ足すことはできません。 ●水道水給水ホースの長さは80cmです。 ●商品の色は印刷物です。実際の色と多少異なります。 ●オープン価格の商品は希望小売価格を定めておりません。

あきらめていた汚れもスッキリ [温め洗浄コース]

ヒーターの温風で衣類と洗剤液を温めて洗うことで、黄ばみの原因となる繊維の奥に入り込んだ皮脂の汚れ落ちを良くします。



エリの皮脂汚れもキレイに

★洗濯2kg時「温め洗浄コース(洗い時間:約3時間)」において。当社実験による。衣類の量・素材、汚れの量・種類、洗剤の種類、水温等によって汚れ落ちは異なります。



油汚れもキレイさっぱり

★洗濯5kg時「温め洗浄コース(洗い時間:約40分)」において。当社実験による。衣類の量・素材、汚れの量・種類、洗剤の種類、水温等によって汚れ落ちは異なります。



STEP 1

高濃度クリーン浸透

低水位時からバルセーターを回転。高濃度の洗剤液を素早く繊維の奥まで浸透させて汚れにアタック。



STEP 2

W反転水流

洗濯槽とバルセーターを逆に回転させることで、衣類の入れ替わりを促進。洗いムラを抑え、汚れをしっかりと落とします。



STEP 3

スパイラルシャワー^{※1}

洗濯槽を回転させて遠心力で衣類の汚れを飛ばすとともに、洗剤液のシャワーを降り注ぐことで、繊維の奥まで念入りに洗います。

※1: 衣類の素材や量によってはシャワーが出ないことがあります。 ※1: 水量が50L以上の時に行います。洗い行程とすすぎ行程の最後に行います。「おいそぎ」「温め洗浄」コースでは行いません。

衣類のダメージを軽減

布がらみを抑えて、取り出しやすい [ほぐし仕上げ^{※3}]



ほぐし仕上げ前

ほぐし仕上げ後

※洗濯物の種類や量によっては衣類がほぐれないときがあります。 ※3: 「標準」「自分流」「すすぎ1回」「念入り」「温め洗浄」「ジェルボール」コースの時にほぐし運転します。以下の場合はほぐし運転を行いません。(水量が55L以上の時/水量が22Lの時。水量を手動で設定した場合/お好みで、すすぎ・脱水または脱水のみを設定した場合/脱水で「やわらか」を設定した場合/「洗・乾」のコース)

衣類の素材や天候に合わせて、脱水の回転数を選べる [脱水仕上り^{※4}]

シワになってほしくないデリケートな衣類・小物に。
やわらか 手洗いの仕上げにも最適。

しっかり 厚手の衣類や、天候が悪いとき、早く乾かしたいときに。

※4: 「洗・乾」のコースでは、選べません。「おしやれ着」コースでは「しっかり」が選べません。「衣類ケア」コースでは「やわらか」に自動設定されますが、変更できます。

細かな運動制御で高効率&低騒音を実現 [DDMインバーターモーター]

「アウトローター方式モーター」採用により、スピード洗濯と低騒音化を実現しました。また、モーターの回転を効率的にコントロールする「PWM制御」により、モーターのパワーを最大限に引き出します。



[イメージ]

全自動洗濯機 (インバーター搭載)
AQW-VB16P



業界トップクラス※1
たっぷり洗える大容量

16kg

オドロキの
洗濯・脱水容量

※2
5人×2日分が
1回で洗える

[イメージ]

※1: 国内家庭用全自動洗濯機の洗濯容量において、2023年6月26日現在、当社調べ
※2: 1人1日分の洗濯物の目安: 約1.5kg (当社調べ)



ラクな姿勢で取り出しやすい

[ひろびろ投入口&ラク浅洗濯槽]

たくさんの洗濯物や大物が出し入れしやすいように、投入口は広く、洗濯槽は底まで手が届きやすいように浅く設計しています。大容量ながら、標準的な防水パンに設置できます。※3



※3: 設置可能な防水パン: 内寸幅590mm、内寸奥行540mm、壁までの奥行607mm以上、詳しくは右記の設置可能な防水パンサイズを参照ください。

[大物もしっかり洗える※4]



こだわりの清潔仕様

洗濯のたびに除菌※6・黒カビを抑制※7

[カビケア槽自動おそうじ]

すすぎの最後に洗濯槽を回転させ、遠心力による強い水流で洗濯槽の裏側の汚れを洗い流すことで、槽の除菌※6、黒カビを抑えます※7。



お手入れのタイミングをお知らせ

[槽洗浄お知らせサイン]

キレイになるの見える [ガラストップ]

フラットな1枚タイプで、裏側の凹凸も少ないので、お手入れはサッと拭くだけ。



洗濯・脱水容量 **16kg**

NEW

AQW-VB16P

オープン価格*

■寸法図 (mm)

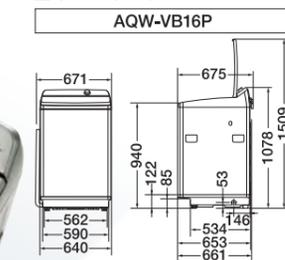

■設置可能な防水パンサイズ

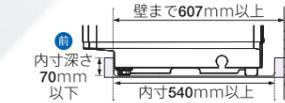

★排水ホースの長さは、左側排水時、右側排水時: 約75cmになります。
★排水ホースが入らない場合は、高さ調整脚(別売)をご利用ください。



(S)シルバー



■コース

品番	AQW-VB16P
コース	洗濯
標準	16kgまで
自分流	16kgまで
衣類ケア	16kgまで
おいそぎ	16kgまで
念入り	16kgまで
お好み柔軟剤	16kgまで
ジェルボール	16kgまで
2度洗い	5kgまで
ふとん・毛布※4	毛布7.5kgまで ふとん2kgまで
おしゃれ着	1.5kgまで
槽洗浄	約3時間/約12時間
槽乾燥	約1時間

※4: 別売の大型洗い用洗濯ネット (CN-4) 希望小売価格 4,400円 (税込) が必要です。
●水道水給水ホースの長さは150cmです。
●商品の色は印刷物ですので実際の色と多少異なります。*オープン価格の商品は希望小売価格を定めておりません。

高濃度の泡が繊維の奥まで浸透

スピンバブル洗浄

低水位時に洗濯槽を高速回転させて、高濃度の洗剤液で泡を生成。繊維の奥まで浸透し汚れを落とします。



STEP 1

高濃度の泡が繊維の奥まで浸透して汚れにアタック。

泡立った高濃度洗剤液で汚れをつむ

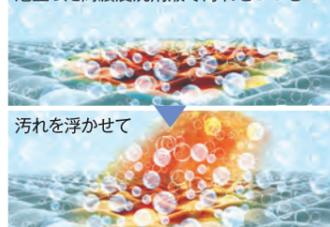

汚れを浮かせて

洗い落とす

[イメージ図]

STEP 2

泡で浮かせた汚れを立体水流で大きくかくはん、しっかりもみ洗い。汚れを芯から落とします。

[イメージ図]

自動で適量を投入

液体洗剤 柔軟剤 自動投入

衣類の量に合わせて、液体洗剤・柔軟剤の適量を自動で投入。計量の手間を省き、入れすぎも防ぎます。



普段のお洗濯が「らくらく」

計量・投入の手間を省く!

入れすぎを防ぐ!

Point

不慣れな方でもスムーズ!

液体洗剤 タンク容量 約500mL

柔軟剤 タンク容量 約500mL

洗剤タンクは、密閉性の高いパッキン付きのフタと、残量が確認できる目盛り付き。お手入れは取り外して水洗いでき、見えない洗剤経路も洗浄コースでお手入れできます。

衣類のダメージを軽減

布がらみを抑えて、取り出しやすい [ほぐし仕上げ※5]



※洗濯物の種類や量によっては衣類がほぐれないときがあります。 ※5: 「標準」自分流「念入り」ジェルボール「お好み柔軟剤」コースの時にほぐし運転します。以下の場合ほぐし運転を行いません。(水量が100Lの時/水量を手動で設定した場合/お好みで、すすぎ・脱水または脱水のみを設定した場合)

汚れや素材に合わせて選べる洗浄コース

アリエール・Gold と共同開発 [ジェルボールコース]

ジェルボール洗剤の持つ「防臭」「香り付け」効果をもとに開発しました。

- 泥汚れなどのガンコ汚れに [2度洗いコース]
- ご家庭で洗濯して清潔に [ふとん・毛布コース※4]
- 布傷みを抑えて洗上げる [衣類ケアコース]

細かな運動制御で高効率&低騒音を実現 [DDMインバーターモーター]

「アウトローター方式モーター」採用により、スピード洗濯と低騒音化を実現しました。また、モーターの回転を効率的にコントロールする「PWM制御」により、モーターのパワーを最大限に引き出します。



[イメージ図]

ドラム式洗濯乾燥機

ドラム式全自動洗濯機

全自動洗濯機 (フレット・シリーズ)

タテ型洗濯乾燥機

全自動洗濯機 (インバーター搭載)

全自動洗濯機

二槽式洗濯機



洗浄力と機能性を追求した スマートデザイン

“衣類の取り出しやすい高さ・形”を追求したボディ形状。

キレイになるのがよく見える、

さらに大きくなったワイドガラストップ。

操作パネルの視認性・操作性、ガンコな汚れも落とす高い洗浄力まで、

使う人の「使い心地」にこだわったVシリーズです。



[イメージ]

ガンコな汚れを繊維の奥から洗い上げる

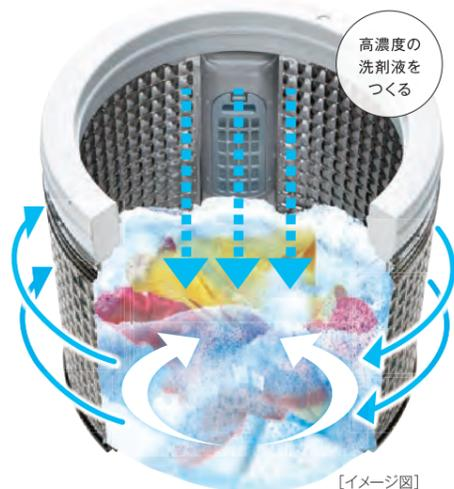

[イメージ図]

高濃度の洗剤液をつくる

STEP 1

高濃度 クリーン浸透RX^{※1}

はじめに給水と洗濯槽の回転で衣類全体へ水を浸透。続いて低水位時からバルセーターを回転。高濃度の洗剤液を素早く繊維の奥まで浸透させて汚れにアタック。



[イメージ図]

立体水流で大きくかくはん

STEP 2

3Dパワフル洗淨

タテ水流で洗いムラを抑え、ヨコ水流でしっかりもみ洗い。上下左右に衣類をかくはんし、ガンコな汚れを芯から落とします。

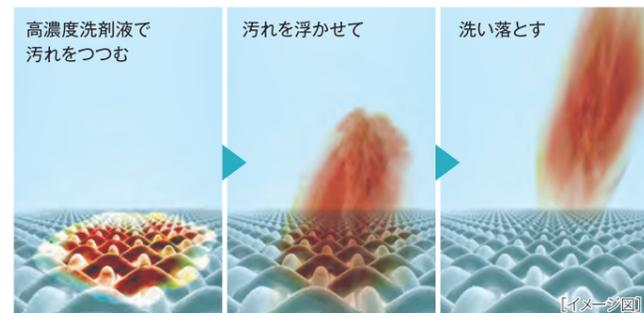

[イメージ図]

高濃度洗剤液で汚れをつつむ

汚れを浮かせて

洗い落とす

※1:高濃度クリーン浸透RXは、AQW-V10P、V9P、V8Pの機能です。AQW-V7Pは高濃度クリーン浸透です。高濃度クリーン浸透は、給水開始時に洗濯槽は回転しません。

AQUA POINT

布傷みを抑えてもみ洗い 【スクラブドラム】

凸凹のあるドラム壁面に丸みをつけて衣類をしっかりとみ洗い。また脱水穴を小さくすることで、脱水時に衣類が飛び出すのを防ぎ、衣類ダメージを軽減します。

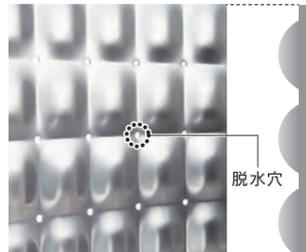

[イメージ図]

脱水穴

ブラウス (綿100%)



洗浄前

洗浄後

Tシャツ (綿100%)



洗浄前

洗浄後

★AQW-V9P、洗濯4.5Kg時「標準コース」において。当社実験による。衣類の量・素材、汚れの量・種類、洗剤の種類、水温等によって汚れ落ちは異なります。

衣類のダメージを軽減

布がらみを抑えて、取り出しやすい【ほぐし仕上げ^{※2}】

脱水後、約1分間バルセーターの回転でほぐし運転^{※2}することで洗濯物を取り出しやすくします。



ほぐし仕上げ前

ほぐし仕上げ後

★写真はAQW-V10Pです。 ※洗濯物の種類や量によっては衣類がほぐれないときがあります。 ※2:「標準」「すすぎ1回」「自分流」「念入り」「ジェルボールコース」の時にほぐし運転します。以下の場合にはほぐし運転を行いません。(水量が59L(V10P)-57L(V9P)-51L(V8P-V7P)以上の場合/水量を手動で設定した場合/脱水のみを設定した場合/脱水で「やわらか」を設定した場合)



お洗濯の様子が大きな透明窓でよく見える

[イメージ図]
写真はAQW-V10Pです。

お手入れをかんたんに心地よく

【ワイドガラストップ】

フラットな一枚タイプで、裏側の凹凸も少なくお手入れはサッと拭くだけ。



強化ガラス採用

【フラットデザイン】

フタ開閉時に接する本体部分の凹凸をなくすことで、ホコリがたまりにくく、清掃性をアップしました。



凹凸のないすっきり形状

使いやすさを追求

見やすく操作しやすい【操作パネル】

デジタル表示とコース文字のサイズをアップ。「お好み設定」ボタンは、各工程の時間・回数をダイレクトに操作できるようにしました。



各工程をダイレクトに設定できる 大きなデジタル表示&コース表示

細かな運動制御で高効率&低騒音を実現

【DDMインバーターモーター】

「アウターローター方式モーター」採用により、スピード洗濯と低騒音化を実現しました。また、モーターの回転を効率的にコントロールする「PWM制御」により、モーターのパワーを最大限に引き出します。



ギア
ローター
フェライト
磁石 [イメージ図]

●P27-28は、AQW-V10Pの特長を中心に説明しています。

汚れや素材に合わせて選べる洗浄コース

アリエール・Bold と共同開発 [ジェルボールコース] ※1
 ジェルボール洗剤の持つ「防臭」「香り付け」効果を高めることを目的として開発しました。
 ※1:この商品は当社ではお取り扱いしておりません。詳しくはP&G社ホームページ (https://jp.pg.com/) をご覧ください。

●ご家庭で洗濯して清潔に [毛布コース※2]

汗やニオイが気になる毛布や夏掛けふとんを洗濯できます。

●布傷みを抑えて洗上げる [衣類ケアコース]

軽い汚れのお気に入り衣類を、洗剤液で泳がせるように洗うことで布傷みを抑えてキレイに洗上げます。

*素材によっては布傷みするおそれがありますので、ご注意ください。



●時短と節水を実現 [すすぎ1回コース]

すすぎ1回対応洗剤用の便利なコースです。

水流を強めて洗いたいときに [強水流モード] NEW
 汚れのひどい衣類や厚手の衣類をしっかりと洗いたいときに。
 *電源を入れて【洗い】ボタンを約3秒間押し続けると設定できます。

こだわりの清潔仕様

[抗菌※3加工部品]

仕上がりをキレイにする
 W糸くず
 フィルター



タテとヨコの
 立体水流を起こす
 トールウイング
 パルセーター

黒カビの発生を抑制※4 [槽自動おそうじ]

脱水時に吹き出される水によって洗濯槽の裏側に付着している洗剤カス等を洗い流すことにより、黒カビを抑えます。*4

*吹き出す水が当たりにくい箇所は、洗剤カスが残る場合があります。



[イメージ図]

雨の日や部屋干しの時間短縮に [風乾燥※5]

高速回転で風を取り込み、衣類の水分をとばします。3kg以下の化繊混紡衣類なら、約3.5時間でほぼ乾燥でき、雨の日や冬場の部屋干し時間も短縮できます。*6 また、3.5時間・2時間・1時間・30分間と設定時間を変更することができます。

※2:別売の大量洗い用洗濯ネット (CN-3) 希望小売価格3,850円 (税込) が必要です。 ※3:試験依頼先/(一財) 日本食品分析センター、試験方法/抗菌試験 (JIS Z 2801参考)、抗菌方法/抗菌剤を樹脂に練り込み、対象部分//パルセーター・糸くずフィルター枠、試験結果/99.0%以上。
 ※4:試験依頼先/(一財) 日本食品分析センター、試験方法/洗濯・脱水槽外側に取付けた培地付着布によるカビ発育確認、カビ抑制方法/[槽自動おそうじ]による、対象部分/洗濯・脱水槽、試験結果/カビの発育なし。 ※5:衣類ケアコース/毛布コース/おしゃれ着コース/槽洗浄コースでは設定できません。 ※6:衣類の量・種類・気温・水温等によって乾き具合が異なります。
 ※7:AQW-V7Pは高濃度クリーン浸透です。高濃度クリーン浸透は、給水開始時に洗濯槽は回転しません。 ※8:おしゃれ着コース/槽洗浄コースでは設定できません。



洗濯・脱水容量 **10kg** AQW-V10P
 オープン価格*
NEW

(W) ホワイト



洗濯・脱水容量 **9kg** AQW-V9P
 オープン価格*
NEW

(W) ホワイト



洗濯・脱水容量 **8kg** AQW-V8P
 オープン価格*
NEW

(W) ホワイト



洗濯・脱水容量 **7kg** AQW-V7P
 オープン価格*
NEW

(W) ホワイト



主な機能	3Dパワフル洗浄	高濃度クリーン浸透RX	ジェルボールコース	ほくし仕上げ	槽自動おそうじ	予約コース※8 2~24時間後 まで(1時間単位)	1分設定 洗い・脱水	風呂水ポンプ	DDM インバーター
AQW-V10P	●	●	●	●	●	●	●	●	●
AQW-V9P	●	●	●	●	●	●	●	●	●
AQW-V8P	●	●	●	●	●	●	●	●	●
AQW-V7P	●	●※7	●	●	●	●	●	●	●

■コース

品番	AQW-V10P	AQW-V9P	AQW-V8P	AQW-V7P
コース	洗濯			
標準				
すすぎ1回				
自分流				
衣類ケア	10kgまで	9kgまで	8kgまで	7kgまで
おしそぎ				
念入り				
ジェルボール				
毛布※2	毛布4.5kgまで ふとん1.8kgまで	毛布4.5kgまで ふとん1.8kgまで	毛布4.5kgまで ふとん1.8kgまで	毛布4.2kgまで ふとん1.8kgまで
おしゃれ着	1.5kgまで	1.5kgまで	1.5kgまで	1.5kgまで
槽洗浄	約12時間	約12時間	約12時間	約12時間

■寸法図 (mm)

AQW-V10P / V9P / V8P		AQW-V7P	

★排水ホースの長さは、右側排水時:約66cm/左側排水時:約115cmになります。
 ★排水ホースの長さは、右側排水時:約67cm/左側排水時:約113cmになります。

●商品の色は印刷物ですので実際の色と多少異なります。 *オープン価格の商品は希望小売価格を定めておりません。
 ●このページの各データは、日本電機工業会・自主基準「洗濯性能評価方法」「乾燥性能評価方法(2009年11月19日改定)」によります。
 ●付属の風呂水ポンプの吸水ホースは4mで、吸い上げ高さは1.2mを目安としています。7mの風呂水吸水ホース(別売)もあります。風呂水吸水ホースは継ぎたすことはできません。
 ●水道水給水ホースの長さは80cmです。

●P29は、AQW-V10Pの特長を中心に説明しています。

洗いムラを抑えて、しっかりもみ洗い

STEP 1 高濃度クリーン浸透

少ない水量からバルセーターを回転させることで洗剤を素早く溶かします。高濃度の洗剤液を繊維の奥まで浸透させてから洗うことで汚れを落としやすくします。

STEP 2 3Dアクティブ洗浄

トルウイングバルセーターで衣類を大きくかくはん。タテとヨコ方向の立体水流で洗いムラを抑え、しっかりもみ洗いします。

布傷みを抑えてもみ洗い
スクラブドラム

タテとヨコの
立体水流を起こす
トルウイング
バルセーター

抗菌
※1

【イメージ図】

デザインと操作性を向上

【ガラストップ】 P7N/S7N/S5Nのみ
フラット一枚タイプで、裏側の凹凸も少なくお手入れはサッと拭くだけ。

【フラットデザイン】 P7N/S7Nのみ
フタ開閉時に接する本体部分の凹凸をなくすことで、ホコリがたまりにくく、清掃性をアップしました。

見やすく操作しやすい【操作パネル】 P7N/S7Nのみ

ダイレクトに設定できる 大きなデジタル表示&コース表示



使う人のことを考えた【気配り設計】 P7N/S7Nのみ



布がらみを抑えて、取り出しやすい【ほぐし仕上げ※3】 P7N/S7Nのみ

脱水後、約1分間バルセーターの回転でほぐし運転※3をします。洗濯物をほぐすことでタオルやセーターの袖などを引っ張らずにやさしく取り出すことができます。



★写真はAQW-P7Nです。 ※洗濯物の種類や量によっては衣類がほぐれないときがあります。

液体洗剤・柔軟剤が入れやすい【液体洗剤/柔軟剤投入容器】 P7N/S7Nのみ

投入容器を洗濯機上部に配置しているので液体洗剤・柔軟剤が入れやすく、お手入れする時は容器を取りはずして洗えるので便利です。



黒カビの発生を抑制※4【槽自動おそうじ】

脱水時に吹き出される水によって洗濯槽の裏側に付着している洗剤カス等を洗い流すことにより、黒カビを抑えます。※4

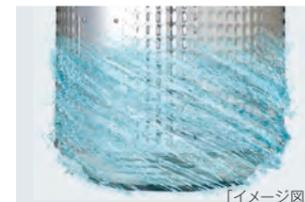

洗濯・脱水容量 **7kg** AQW-P7N/S7N
オープン価格*



洗濯・脱水容量 **6kg** AQW-S6N
オープン価格*



洗濯・脱水容量 **5kg** AQW-S5N
オープン価格*



洗濯・脱水容量 **4.5kg** AQW-S4M
オープン価格*



二槽式洗濯機

洗濯・脱水容量 **5kg** AQW-N501
オープン価格*



洗濯・脱水容量 **4kg** AQW-N401
オープン価格*



主な機能	3Dアクティブ洗浄	高濃度クリーン浸透	ほぐし仕上げ	槽自動おそうじ	予約コース※5 2~24時間後 まで(1時間単位)	予約コース※5 2~12時間後 まで(1時間単位)	1分設定 洗い・脱水※6	風呂水ポンプ
AQW-P7N	●	●	●	●	●	—	●	●
AQW-S7N	●	●	●	●	●	—	●	—
AQW-S6N	●	●	—	●	—	●	●	—
AQW-S5N	●	●	—	●	—	—	●	—
AQW-S4M	●	●	—	●	—	—	●	—

コース	AQW-P7N / S7N	AQW-S6N	AQW-S5N	AQW-S4M
標準	洗濯			
すすぎ1回	7kgまで	6kgまで	5kgまで	4.5kgまで
おいそぎ		—	—	—
衣類ケア	—	—	—	—
自分流	—	6kgまで	5kgまで	4.5kgまで
毛布※7	毛布4.2kgまで ふとん1.8kgまで	毛布3kgまで ふとん1.4kgまで	毛布3kgまで ふとん1.4kgまで	毛布3kgまで ふとん1.4kgまで
おしゃれ着	1.5kgまで	1.2kgまで	1.2kgまで	1.2kgまで
槽洗浄	約12時間	約12時間	約12時間	約12時間

■寸法図 (mm)	AQW-P7N / S7N	AQW-S6N	AQW-S5N	AQW-S4M
★排水ホースの長さは、 右側排水時約67cm/ 左側排水時約113cmになります。	★排水ホースの長さは、 左側排水時約105cm/ 右側排水時約57cmになります。	★排水ホースの長さは、 左側排水時、右側排水時 ともに約60cmになります。	★排水ホースの長さは、 左側排水時、右側排水時 ともに約60cmになります。	

■仕様	AQW-N501	AQW-N401
品番	AQW-N501	AQW-N401
便利機能	ステンレス脱水槽/終了ブザー/ 風呂水専用給水口/ 抗菌※8/バルセーター	終了ブザー/風呂水専用給水口/ 抗菌※8/バルセーター
水流	標準/ソフト	標準/ソフト
水量	43・36・30 (L)	43・36・30 (L)
運転音 (50/60Hz)	約43/約45dB (洗い) 約48/約52dB (脱水)	約43/約45dB (洗い) 約50/約53dB (脱水)
定格消費電力 (50/60Hz)	210W/260W (洗い) 110W/140W (脱水)	200W/250W (洗い) 110W/130W (脱水)
質量	約25kg	約24kg
JANコード	4562335448798	4562335448804

■寸法図 (mm)	AQW-N501 / N401
総外形寸法★ 幅785×奥行435×高さ918 排水ホースの長さは、左側排水時、右側排水時ともに約66cmになります。	

※1:試験依頼先/(一財)日本食品分析センター、試験方法/抗菌試験(JIS Z 2801参考)、抗菌方法/抗菌剤を樹脂に練り込み、対象部分/バルセーター・糸くずフィルター枠、試験結果/99.0%以上。
 ※2:当社従来機種AQW-P7M(2021年発売)との比較 ※3:「標準」「すすぎ1回」「自分流」コースの時にほぐし運転を行います。以下の場合にはほぐし運転を行いません。(水量が48L以上の時/水量を手動で設定した場合/お好みですすぎ・脱水または脱水のみを設定した場合) ※4:試験依頼先/(一財)日本食品分析センター、試験方法/洗濯・脱水槽外側に取り付けた培地付着布によるカビ発育確認、カビ抑制方法/槽自動おそうじによる、対象部分/洗濯・脱水槽、試験結果/カビの発育なし。 ※5:おしゃれ着コースでは設定できません。 ※6:AQW-S6Nは風乾燥機を選択した時は変更できません。
 [おしゃれ着コースは、0(なし)~2分まで選べます。] ※7:別売の動物洗い用洗濯ネット(CN-3)希望小売価格3,850円(税込)が必要です。 ●商品の色は印刷物ですので実際の色と多少異なります。
 *オープン価格の商品は希望小売価格を定めておりません。 ●付属の風呂水ポンプの吸水ホース長さは4mで、吸い上げ高さは1.2mを目安としています。7mの風呂水吸水ホース(別売)もあります。
 風呂水吸水ホースは継ぎたすことはできません。 ●水道水給水ホースの長さは80cmです。

洗濯機の底部の隙間から絶対に手や足を入れないでください。

かさ上げタイプの防水パンに設置するなど、洗濯機の底部から手や足が入る隙間が生じる場合もありますのでご注意ください。

ご購入の前に設置場所・搬入経路をチェックしてください

1 設置に十分なスペースが確保できるか、本体寸法(本体幅・奥行など)を確認してください。

2 設置場所、据え付けに必要な寸法を確認してください。

ここでは、ドラム式洗濯乾燥機 AQW-DX12N/D12Nについて説明しています。

A 前方を開放して、壁から下記の寸法以上離すことができるか確認してください。*異常な振動や音を防ぐためです

離隔距離(消防法 基準適合 組込形)

場所	上方	左方	右方	後方	下方
距離	20cm	1cm※1	1cm※1	2cm※2	0cm

※1:排水口側は、壁から8cm以上 ※2:天板からの距離

B 設置面から水栓までの高さをご確認ください。

右記寸法未満の場合は、洗濯機を前や横に移動して、水栓から離して設置いただくか、別売部品壁タ水栓CB-L6が必要となります。

各寸法のほかに、床面の強度にもご注意ください。振動音が大きくなる場合があります。床が弱いときは、別売の補強板*を使用するか、お買い上げの販売店にご相談ください。
*防水パンの大きさが幅640mmのときや防水パンがないときにご使用ください。

- 付属の排水ホースは長さ約100cmです。長さが足りない場合は、別売の排水ホース補修キットで延長してください。
- 付属の給水ホースは長さ約150cmです。長さが足りない場合は、別売の給水延長ホースをご使用ください。
- *商品によって各ホースの長さは異なります。

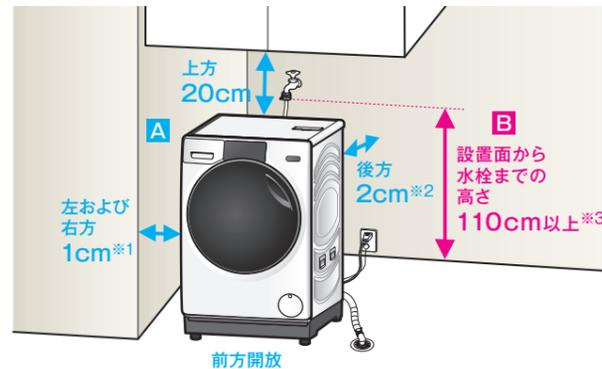

真下排水の場合、排水ホース接続作業の為、排水口側は壁から8cm以上離してください。

難しい場合は、HW-KYAKU-30、HW-KYAKU-10をご使用ください。

※3:別売部品L型給水ホースSWHOSE-L1を使用した場合は100cm以上。

3 搬入経路を確認してください。

Check 1 エレベーター・玄関・洗面所までの扉は通りますか?

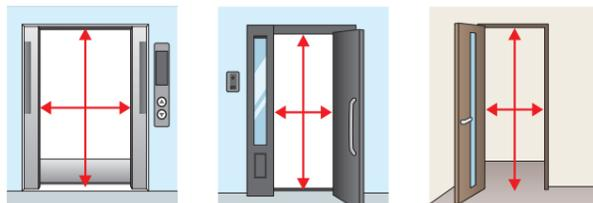

エレベーターの幅や高さは十分にありますか? 玄関を開けたときの幅や高さは十分にありますか? 室内ドアの幅や高さは十分にありますか?

Check 3 階段の幅や高さ、踊り場のスペースは十分にありますか?

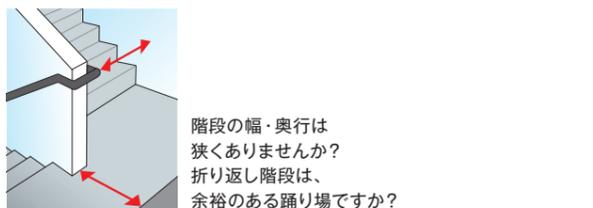

階段の幅・奥行は狭くありませんか? 折り返し階段は、余裕のある踊り場ですか?

Check 2 廊下や曲がり角のスペースは十分にありますか?

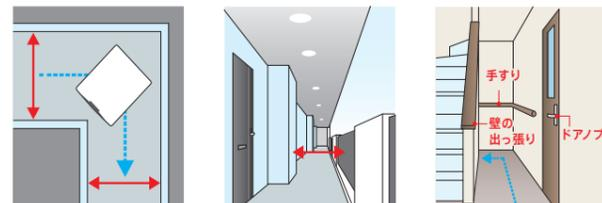

〈上から見た図〉 玄関までに狭くなっているところはありませんか? 手すりやドアノブなど突起物が障害になっていませんか?

Check 4 らせん階段など、特殊な住居構造はありませんか?

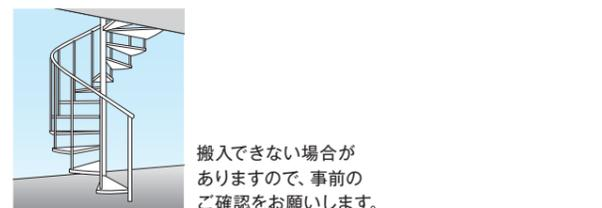

搬入できない場合がありますので、事前のご確認をお願いします。

別売部品(ドラム式洗濯乾燥機用)

部品 サービス部門扱い 商品 営業部門扱い

品番	部品コード	JANコード	希望小売価格	対象機種
●吸振機能付き高さ調整脚(4個入り) 部品 設置と排水溝のお手入れをサポート				
サイズ(1個当たり)75×75×30(mm)				
HW-KYAKU-30		4582678510396	10,450円(税込)	AQW-DX12N, DX12M, D12N, D12M
サイズ(1個当たり)75×75×10(mm)(下面に両面テープ付)				
HW-KYAKU-10		4582678510402	4,400円(税込)	AQW-DX12N, DX12M, D12N, D12M * HW-KYAKU-10は、40mmに高さ調整する場合に、HW-KYAKU-30と合わせてご使用ください。
●防振ゴムセット 部品 運転時の床への振動を低減します。				
	0530069349	—	2,640円(税込)	AQW-DX12N, DX12M, D12N, D12M
●排水フィルター 部品				
	0020813048	—	880円(税込)	AQW-DX12N, DX12M, D12N, D12M
●乾燥フィルター本体 部品				
	0020812103A	—	2,420円(税込)	AQW-DX12N, DX12M, D12N, D12M
●補強板 部品				
HW-K630	0530073036	—	11,000円(税込)	AQW-DX12N, DX12M, D12N, D12M

*オープン価格の商品は希望小売価格を定めておりません。

品名	ドラム式洗濯乾燥機 p3~12			ドラム式全自動洗濯機 p13~14	タテ型洗濯乾燥機 p23~24		
品番	AQW-DX12N	AQW-D12N	AQW-F8N	AQW-TW10P			
洗濯・脱水容量(乾燥容量)	12kg(6kg)	12kg(6kg)	8kg	10kg(5kg)			
外観	(W)ホワイト (K)シルキーブラック	(W)ホワイト	(W)ホワイト	(W)ホワイト ワイドガラストップ			
洗浄機能	液体洗剤・柔軟剤自動投入 オールラウンド浸透洗浄 Aiウォッシュ		3ステップ洗浄	高濃度クリーン浸透・W反転水流・スパイラルシャワー			
乾燥機能	お湯洗いモード ヒートポンプ方式+サポートヒーター	ヒートポンプ方式	お湯洗いコース	温め洗浄コース マルチフラップ乾燥(ヒーター式空冷タイプ)			
清潔機能	UVライト エアウォッシュ 乾燥フィルター自動おそうじ 排水フィルター/乾燥フィルター 槽洗浄お知らせサイン・槽洗浄・槽乾燥 槽自動おそうじ ドアパッキン自動おそうじ		排水フィルター 槽洗浄 槽自動おそうじ	糸くずフィルター(2個) 槽洗浄・槽乾燥 槽自動おそうじ 抗菌(バルセーター・糸くずフィルター枠) 風呂水ポンプ DDMインバーター			
節水・節電機能	DDインバーター						
便利機能	庫内灯(白・青) 脱水仕上り(脱水回転数1200/800/400)		脱水仕上り(脱水回転数1200/1000/800/600/400)	脱水仕上り(やわらか・標準・しっかり) ほくし仕上げ 衣類ケアコース ジェルボールコース 2度洗いコース タッチパネル&LEDディスプレイ			
予約コース	洗濯:2~24時間後まで(1時間単位) 洗乾/乾燥:6~24時間後まで(1時間単位)			最長24時間後まで(30分単位)	2~24時間後まで(1時間単位)		
標準使用水量(定格)	洗濯~乾燥時 約59L	洗濯時 約84L	洗濯~乾燥時 約59L	洗濯時 約65L	洗濯~乾燥時 約89L	洗濯時 約105L	
水量(L)	自動(負荷12kgで36L)		自動(負荷12kgで36L)	自動(負荷8kgで24L)	68・55(手動)・50~(無段階)~22	68(手動)・55~(無段階)~22	
標準コース運転目安時間(50/60Hz)	約139分	約29分	約139分	約29分	約39分	約179分	
定格消費電力(50/60Hz)	550W(乾燥時) 湯沸かし用電熱装置640W	240W	630W(乾燥時) 湯沸かし用電熱装置640W	240W	電動機:150W 湯沸かし用電熱装置600W 最大:750W	830W(乾燥時) 350W	
消費電力量(50/60Hz)	1130Wh	55Wh	950Wh	55Wh	55Wh	1595Wh	
運転音(洗い/脱水/乾燥)	約34/約45/約47dB		約34/約45/約47dB		約32/約44/-dB	約37/約38/約42dB	
総外形寸法*4(mm)	幅	奥行*5	高さ	幅	奥行	高さ	
幅・奥行は排水ホース含む	595	685	943	595	685	943	
ボディ幅(mm)	595			595			
設置可能防水パン(奥行内寸法)	540mm以上			540mm以上			
排水方向	後ろ(付属部品使用で左右真下排水可能)			後ろ(別売部品使用で真下排水可能)			
質量	約94kg			約70kg			
JANコード	(W):4562335449245 (K):4562335449801			4562335449238			
				4562335449528			
				4582678510877			

*4:実際の据付け時にはボディ幅+排水ホース+設置のスペースが必要です。 *5:付属の排水ジョイントホースを利用時の寸法です。排水ホース直付けの場合、奥行寸法は735mmとなります。

【風呂水ポンプ付き商品は、風呂水ポンプを使用した時、運転時間が長くなります。】 衣類の量・素材等によって、使用水量・消費電力量・運転時間は増減します。

●このページの各データは、日本電機工業会・自主基準「洗濯性能評価方法」「乾燥性能評価方法(2009年11月19日改定)」によります。
●商品の色は印刷物ですので実際の色と多少異なります。 *オープン価格の商品は希望小売価格を定めておりません。

全自動洗濯機一覽

品名	全自動洗濯機 p15~21					全自動洗濯機 p22					全自動洗濯機 p25~26	全自動洗濯機 p27~30					全自動洗濯機 p31~32																																											
品番	AQW-VX14P	AQW-VX12P	AQW-VX10P	AQW-VX9P	AQW-VX8P	AQW-VA14P	AQW-VA12P	AQW-VA10P	AQW-VA9P	AQW-VA8P	AQW-VB16P	AQW-V10P	AQW-V9P	AQW-V8P	AQW-V7P	AQW-P7N	AQW-S7N	AQW-S6N	AQW-S5N	AQW-S4M																																								
洗濯・脱水容量 (乾燥容量)	14kg NEW	12kg NEW	10kg NEW	9kg NEW	8kg NEW	14kg NEW	12kg NEW	10kg NEW	9kg NEW	8kg NEW	16kg NEW	10kg NEW	9kg NEW	8kg NEW	7kg NEW	7kg	7kg	6kg	5kg	4.5kg																																								
外観	(W)ホワイト/ (K)シルクブラック/ ワイドガラスストップ	(W)ホワイト ワイドガラスストップ	(W)ホワイト ワイドガラスストップ	(W)ホワイト ワイドガラスストップ	(W)ホワイト ワイドガラスストップ	(W)ホワイト ワイドガラスストップ	(W)ホワイト ワイドガラスストップ	(W)ホワイト ワイドガラスストップ	(W)ホワイト ワイドガラスストップ	(W)ホワイト ワイドガラスストップ	(S)シルバー ワイドガラスストップ	(W)ホワイト ワイドガラスストップ	(W)ホワイト ワイドガラスストップ	(W)ホワイト ワイドガラスストップ	(W)ホワイト ワイドガラスストップ	(W)ホワイト ガラスストップ	(W)ホワイト ガラスストップ	(W)ホワイト ガラスストップ	(W)ホワイト ガラスストップ	(W)ホワイト ガラスストップ																																								
洗浄機能	液体洗剤・柔軟剤 自動投入																																																											
	超音波洗浄(らくらくSONIC)																																																											
	スピンバブル洗浄										高濃度クリーン浸透RX・3Dパワフル洗浄					高濃度クリーン浸透・3Dパワフル洗浄		高濃度クリーン浸透・3Dアクティブ洗浄																																										
乾燥機能	風乾燥 3.5時間/3.5kg(化繊混紡)まで		風乾燥 3.5時間/3kg(化繊混紡)まで			風乾燥 3.5時間/3.5kg(化繊混紡)まで			風乾燥 3.5時間/3kg(化繊混紡)まで		風乾燥 3時間/3.5kg(化繊混紡)まで		風乾燥 3.5時間/3kg(化繊混紡)まで			風乾燥 3.5時間/3kg(化繊混紡)まで		風乾燥 3時間/1.5kg(化繊)まで																																										
清潔機能	糸くずフィルター(2個)										糸くずフィルター(2個)																																																	
	槽洗浄お知らせサイン・槽洗浄・らくらく槽乾燥										槽洗浄																																																	
	カビケア槽自動おそうじ										槽自動おそうじ																																																	
	抗菌(パルセーター・糸くずフィルター枠)										抗菌(パルセーター・糸くずフィルター枠)					抗菌パルセーター																																												
節水・節電機能	風呂水ポンプ(外付けタイプ)										風呂水ポンプ																																																	
	DDMインバーター										DDMインバーター																																																	
便利機能	ほぐし仕上げ										ほぐし仕上げ																																																	
	やわらか脱水										やわらか脱水																																																	
	衣類ケアコース										衣類ケアコース																																																	
	ジェルボールコース										ジェルボールコース																																																	
予約コース	2~24時間後まで(1時間単位)										2~24時間後まで(1時間単位)										2~12時間後まで(1時間単位)	2~24時間後まで(1時間単位)																																						
標準使用水量 (定格)	洗濯時 約169L	洗濯時 約132L	洗濯時 約103L	洗濯時 約97L	洗濯時 約90L	洗濯時 約169L	洗濯時 約132L	洗濯時 約103L	洗濯時 約97L	洗濯時 約90L	洗濯時 約180L	洗濯時 約105L	洗濯時 約97L	洗濯時 約90L	洗濯時 約86L	洗濯時 約113L	洗濯時 約113L	洗濯時 約112L	洗濯時 約95L	洗濯時 約90L																																								
水量(L)	96~(無段階) ~30	78~(無段階) ~30	68(手動)・ 55~(無段階) ~22	66(手動)・ 53~(無段階) ~22	64(手動)・ 51~(無段階) ~22	96~(無段階) ~30	78~(無段階) ~30	68(手動)・ 55~(無段階) ~22	66(手動)・ 53~(無段階) ~22	64(手動)・ 51~(無段階) ~22	100~(無段階) ~30	66(手動)・ 59~(無段階) ~24・22(手動)	65(手動)・ 57~(無段階) ~24・22(手動)	64(手動)・ 51~(無段階) ~24・22(手動)	55(手動)・ 51~(無段階) ~24・22(手動)	55~(無段階) ~24・22(手動)	55~(無段階) ~24・22(手動)	53~(無段階) ~24・16(手動)	45~(無段階) ~24・16(手動)	42~(無段階) ~24・16(手動)																																								
標準コース運転目安時間(50/60Hz)	約42分	約40分	約34分	約29分	約29分	約42分	約40分	約34分	約29分	約29分	約48分	約35分	約34分	約34分	約35分	約37分	約37分	約40分/約36分	約37分	約37分																																								
定格消費電力(50/60Hz)	420W	420W	420W	420W	420W	420W	420W	420W	420W	420W	440W	380W	370W	360W	250W	320W/380W	320W/380W	320W/370W	300W/320W	300W/320W																																								
消費電力量(50/60Hz)	77Wh	83Wh	68Wh	57Wh	56Wh	79Wh	85Wh	70Wh	59Wh	58Wh	100Wh	60Wh	54Wh	52Wh	44Wh	90Wh/110Wh	90Wh/110Wh	108Wh/93Wh	88Wh	88Wh																																								
運転音(洗い/脱水)	約36/約38	約36/約38	約34/約38	約35/約38	約35/約38	約36/約38	約36/約38	約34/約38	約35/約38	約35/約38	約36/約38	約36/約38	約36/約38	約36/約38	約36/約38	約35/約38	約42/約49	約42/約49	約37/約49	約35/約47	約35/約47																																							
超音波洗浄機	定格電圧:100V / 定格周波数:50-60Hz / 定格消費電力:30W / 定格時間:3分										-																																																	
総外形寸法※1(mm)	幅 奥行 高さ					幅 奥行 高さ					幅 奥行 高さ					幅 奥行 高さ					幅 奥行 高さ					幅 奥行 高さ																																		
幅・奥行は排水ホース含む	650	633	1069	650	633	1069	620	600	1028	590	572	1010	590	572	1010	650	633	1069	650	633	1069	620	600	1028	590	572	1010	590	572	1010	671	675	1078	590	569	986	590	569	986	590	569	986	560	540	980	560	540	980	560	540	980	565	540	895	525	500	890	525	500	890
ボディ幅(mm)	610		610		580		550		550		610		610		580		550		550		640		550		550		550		520		520		520		520		480		480																					
設置可能防水バ(奥行内寸法)	570mm以上		570mm以上		570mm以上		570mm以上		570mm以上		570mm以上		570mm以上		570mm以上		570mm以上		570mm以上		570mm以上		570mm以上		570mm以上		570mm以上		570mm以上		570mm以上		570mm以上		570mm以上		570mm以上		570mm以上		570mm以上																			
排水方向	左右(別売部品使用で真下排水可能)										左右(別売部品使用で真下排水可能)																																																	
質量	約56kg		約56kg		約48kg		約45kg		約45kg		約55kg		約55kg		約46kg		約43kg		約43kg		約64kg		約40kg		約40kg		約40kg		約35kg		約35kg		約35kg		約29kg		約26kg		約25kg																					
JANコード	(W)4582678510471 (K)4582678510884	4582678510488	4582678510495	4582678510501	4582678510518	4582678510426	4582678510433	4582678510440	4582678510457	4582678510464	4562335449559	4582678510631	4582678510648	4582678510655	4582678510662	4562335449696	4562335449702	4562335449719	4562335449726	4562335448675																																								

※1:実際の据付け時にはボディ幅+排水ホース+設置のスペースが必要です。

共通機能		
残時間表示	チャイルドロック(いたずら防止)	お洗濯終了ブザー
残時間を分かりやすくデジタル表示。予約設定も可能です。	子どもの安全のため、運転中や運転停止中、電源が「切」の時も上ぶたがロックされます。	オートパワーオフ
ステンレス脱水槽	ヘルツフリー	ふたロック

●このページの各データは、日本電機工業会・自主基準「洗濯性能評価方法」「乾燥性能評価方法(2009年11月19日改定)」によります。
●商品の色は印刷物ですので実際の色と多少異なります。*オープン価格の商品は希望小売価格を定めておりません。

【風呂水ポンプ付き商品は、風呂水ポンプを使用した時、運転時間が長くなります。】

衣類の量・素材等によって、使用水量・消費電力量・運転時間は増減します。

洗濯機	<ol style="list-style-type: none"> できるだけまとめ洗いを! 定格容量以下なら一度に洗う量が多い程、水や電気の節約になります。 入れ過ぎにご注意! 洗濯物を入れ過ぎると、衣類の回りが悪くなるため洗浄性能が悪くなります。 洗剤の適量を守って! 少な過ぎると洗浄性能が落ちますが、洗剤を多く入れ過ぎても洗浄性能はほとんど変わりませんし、水も電気もムダになります。また、溶け残りの原因にもなります。 ちょっとした工夫で洗濯上手に! 汚れのひどい部分には事前に洗剤をすりこんで通常のお洗濯を! 汚れが良く落ちます。 軽い汚れの時の洗濯は 洗剤量は半分程度、すすぎは1回でOKです。
上手な使い方のための省エネ	<p>◎さらに二槽式洗濯機では</p> <ol style="list-style-type: none"> 中間脱水がポイントです すすぎ前に洗濯機の脱水(中間脱水)を行うと早くすすぎで水道代・電気代のムダが省けます。ためすすぎだより一層節水できます。 注水すすぎのアドバイス 注水すすぎの水は多過ぎてもムダになります。適量流してください。また、かかはんが終わったら止めてください。流しっぱなしはムダです。

品番	部品コード	JANコード	希望小売価格	対象機種
●排水ホース補修キット(長さ1.34m) 部品				
	S114755	—	1,870円(税込)	二槽式用 ※全自動洗濯機とタテ型洗濯乾燥機、ドラム式洗濯乾燥機、ドラム式全自動洗濯機の排水ホースの延長にも、使用いただけます。
●L型給水ホース(80cm) 部品				
SWHOSE-L1	301 0 3275 29800	—	3,080円(税込)	
●真下排水パイプ				
HW-PIPE-2 商品	—	4562335440556	1,320円(税込)	※HW-PIPE-2とSW-PIPE-1は同じものです。
SW-PIPE-1 部品	301 0 3224 00100	—	1,320円(税込)	
●給水延長ホース 部品 給水ホースが短い場合、ワンタッチで取り付けできます。				
SWHOSE-EF1	301 0 3275 24900	—	1,870円(税込)	1m用
SWHOSE-EF2	301 0 3275 25000	—	2,420円(税込)	2m用
SWHOSE-EF3	301 0 3275 25100	—	2,860円(税込)	3m用
●風呂水吸水ホース(7m) 部品 付属のホースが短い場合に使用します。				

0030808726A	—	—	2,420円(税込)	風呂水吸水ポンプ付機種専用 ※延長はできません。 AQW-TW11M, GTW110J, GTW110H, TW10P, TW10N, TW10M, GTW100J, GTW100H, GTW100G, GVV100J, GV100H, V10P, TW9M, GTW90J, GTW90H, GTW90G, V9P, V9N, V9M, GV90J, GV90H, GV90G, V8P, V8N, V8M, GV80J, GV80H, GV80G, V8P, V8N, V7M, V7M, GV70J, GV70H, GV70G, GV700E, P7N, P7M, GP70J, GP70H, GP70G, GP70F, GP70E
301 0 3275 31100	—	—	1,980円(税込)	風呂水吸水ポンプ付機種専用 ※延長はできません。 AQW-TW1000F, TW1000E, VV100G, VV1000F, VV1000E, VV80G, VV800F, VV800E, LV80G, LV800F, LV800E, GT800, V800E, V700E, P70E, P70D

●高さ調節クッションゴム(厚さ5mm) 部品 傾斜床面、凹凸面に据え付ける時に使用します。				
301 2 1442 23400	—	—	550円(税込)	※ドラム式洗濯乾燥機には使用できません。
●高さ調整脚(4個入) 商品 本体の高さが約20mm高くなります。 ※2枚まで重ねられます。				

HW-KYAKU-ASW	—	4562335440594	660円(税込)	タテ型洗濯乾燥機・全自動洗濯機・ドラム式全自動洗濯機用 ※ドラム式洗濯乾燥機には使用できません。
●大物洗い用洗濯ネット 部品 ※洗濯槽の中央に突起のあるかはんタイプやドラム式洗濯乾燥機には使用できません。				
CN-3	301 0 2169 20500	—	3,850円(税込)	洗濯・脱水容量11kg以下の機種
CN-4	0530060522	—	4,400円(税込)	洗濯・脱水容量12kg以上の機種

●洗濯槽クリーナー 部品 洗濯槽を清潔洗浄します。 ※塩素系				
SWCLEAN-2	0530068324	—	2,310円(税込)	
●洗濯機トレイ 部品 露付きなどによる床の濡れ防止に使用します。				

外寸:幅790×奥行440×高さ30 内寸:幅750×奥行400×高さ28(mm)	AQW-N501, N401, N60, N551, N550, N55, N50, N451, N450, N45, N40, N351, N350, N35		
TRAY-1 301 2 4134 20700	—	6,600円(税込)	AQW-S6N, S6M, S60J, S60H, S60G, S60F, S60E, S5N, S5M, GS50J, GS50H, GS50G, GS50F, S50E, S4M, S45J, S45H, S45G, S45E
外寸:幅574×奥行574×高さ30 内寸:幅550×奥行550×高さ28(mm)	AQW-DX12N, DX12M, D12N, D12M, VB16P, VX14P, VX14N, VX14M, VA14N, VA14M, GVX140J, VX12P, VX12M, VX12N, VA12P, VA12N, VA12M, GVX120J, VX11M, GTW110J, GTW110H, TW10P, TW10N, TW10M, GTW100J, GTW100H, GTW100G, TW1000F, TW1000E, VX10P, VX10N, VX10M, VA10P, VA10N, VA10M, GVX100J, GVV100J, GV100H, VV100G, VV1000F, VV1000E, V10P, TW9M, GTW90J, GTW90H, GTW90G, VX9P, VX9N, VX9M, VA9P, VA9N, VA9M, GVX90J, V9P, V9N, V9M, GV90J, GV90H, GV90G, VX8P, VX8N, VX8M, VA8P, VA8N, VA8M, GVX80J, V8P, V8N, V8M, GV80J, GV80H, GV80G, VV800F, VV800E, LV80G, LV800F, LV800E, GT800, V800E, V7P, V7N, V7M, GV70J, GV70H, GV70G, GV700E, V700E, P7N, P7M, GP70J, GP70H, GP70G, GP70F, GP70E, P70E, S7N, S7M, GS70J, GS70H, GS70G, GS70F, GS70E, S70E, F8N, FV800E		
外寸:幅660×奥行660×高さ32 内寸:幅600×奥行600×高さ30(mm)			

TRAY-5 301 2 4134 21400	—	7,700円(税込)	
-------------------------	---	------------	--

●洗濯機糸くずフィルター 部品				
LINT-16 ホワイト	0530014102	—	660円(税込)	AQW-V800E, V700E, P70E, S70E
LINT-23 ホワイト	301 S 2160 20300	—	660円(税込)	AQW-N551, N550, N55, N451, N450, N45, N351, N350, N35
LINT-50 グレー	0030205058	—	660円(税込)	AQW-GP70G, GP70F, GP70E, GS70G, GS70F, GS70E, S60H, S60G, S60F, S60E, GS50H, GS50G, GS50F, S50E, S45H, S45G, S45E
LINT-50(W) ホワイト	0030205058D	—	660円(税込)	AQW-S6N, S6M, S60J, S5N, S5M, GS50J, S4M, S45J
LINT-51 ホワイト	053006314	—	660円(税込)	AQW-LV80G, LV800F, LV800E, GT800
LINT-51(G) グリーン	0530016765	—	880円(税込)	AQW-TW1000F, TW1000E, VV100G, VV1000F, VV1000E, VV80G, VV800F, VV800E

LINT-52 ブルー	0030811660A	—	880円(税込)	AQW-VX10P, VX10N, VX10M, VA10P, VA10N, VA10M, GVX100J, V10P, VX9P, VX9N, VX9M, VA9P, VA9N, VA9M, GVX90J, V9P, V9N, V9M, GV90J, GV90H, GV90G, VX8P, VX8N, VX8M, VA8P, VA8N, VA8M, GVX80J, V8P, V8N, V8M, GV80J, GV80H, GV80G, GV800E, V7P, V7N, V7M, GV70J, GV70H, GV70G, GV700E, P7N, P7M, GP70J, GP70H, S7N, S7M, GS70J, GS70H
-------------	-------------	---	----------	---

LINT-53 ホワイト	0030814603	—	880円(税込)	AQW-TW11M, GTW110J, GTW110H, TW10P, TW10N, TW10M, GTW100J, GTW100H, GTW100G, GVV100J, GV100H, V10P, TW9M, GTW90J, GTW90H, GTW90G
LINT-53(A) ブルー	0030814603A	—	880円(税込)	AQW-VB16P, VX14P, VX14N, VX14M, VA14P, VA14N, VA14M, GVX140J, VX12P, VX12N, VX12M, VA12P, VA12N, VA12M, GVX120J
LINT-54 ブルー	0030204380	—	660円(税込)	AQW-N60
LINT-55 ブルー	0030203602	—	660円(税込)	AQW-N501, N50, N401, N40

●風呂水浄化フィルター(直径44mm、粗) 部品				
6351192241	—	—	220円(税込)	AQW-VX14P, VX14N, VX14M, VA14P, VA14N, VA14M, GVX140J, VX12P, VX12N, VX12M, VA12P, VA12N, VA12M, GVX120J, TW11M, GTW110J, GTW110H, TW10P, TW10N, TW10M, GTW100J, GTW100H, GTW100G, VV100J, GV100H, V10P, TW9M, GTW90J, GTW90H, GTW90G, VX9P, VX9N, VX9M, VA9P, VA9N, VA9M, GVX90J, V9P, V9N, V9M, GV90J, GV90H, GV90G, VX8P, VX8N, VX8M, VA8P, VA8N, VA8M, GVX80J, V8P, V8N, V8M, GV80J, GV80H, GV80G, VV800F, VV800E, LV80G, LV800F, LV800E, GT800, V800E, V7P, V7N, V7M, GV70J, GV70H, GV70G, GV700E, P7N, P7M, GP70J, GP70H, GP70G, GP70F, GP70E

●風呂水浄化フィルター(直径45mm、細) 部品 ※別売り部品は黒色となります。				
6351192234	—	—	220円(税込)	AQW-TW11M, GTW110J, GTW110H, TW10P, TW10N, TW10M, GTW100J, GTW100H, GTW100G, GVV100J, GV100H, V10P, TW9M, GTW90J, GTW90H, GTW90G, V9P, V9N, V9M, GV90J, GV90H, GV90G, V8P, V8N, V8M, GV80J, GV80H, GV80G, V800E, V7P, V7N, V7M, GV70J, GV70H, GV70G, GV700E, P7N, P7M, GP70J, GP70H, GP70G, GP70F, GP70E

●乾燥フィルター本体 部品				
0030814596	—	—	2,420円(税込)	AQW-TW11M, GTW110J, GTW110H, TW10P, TW10N, TW10M, GTW100J, GTW100H, GTW100G, TW9M, GTW90J, GTW90H, GTW90G

●底カバー 部品 本体底の駆動部を保護できるので、より安全に設置いたします。				
0030203997	—	—	2,200円(税込)	AQW-P7N, S7N 他
0030823206	—	—	2,200円(税込)	AQW-S5N 他

*オープン価格の商品は希望小売価格を定めておりません。

給水栓ジョイント CB-J6 **部品**



部品コード: 301 0 3470 25000
希望小売価格 2,640円(税込)

〈接続方法〉



●ジョイント・マジック継手は蛇口の形態によっては取り付けられない場合があります。詳しくは、お買い上げの販売店にご相談ください。

壁ピタ水栓 CB-L6 **部品**



部品コード: 301 2 3450 00100
希望小売価格 7,150円(税込)

上記以外のジョイント又は水栓以外は使用しないでください。外れて、水漏れする場合があります。

洗濯・脱水容量の目安

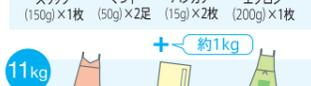

●()内は1枚の重さの目安です。
●表示されている洗濯量はJISで規定の布地を使用した場合のもです。洗濯物の厚さ・大きさ・種類により洗える量がかわりますので、布の動きが悪いようであれば、洗濯量を調整してください。

コインランドリー機器

AQUAはコインランドリー機器No.1ブランド。約70%※1のシェアを誇るトップメーカー。家庭用から業務用まで幅広く商品をお届けしています。

※1: コインランドリー機器出荷台数(2022年1月~12月)において、当社調べ。



全自動洗濯機
洗濯・脱水容量 **7kg**
MCW-C70L
希望小売価格 245,300円(税込)
223,000円(税抜)



安心ロック機能	ふたロック機構
試運転モード	循環ジェット水流
高濃度クリーン洗浄	槽洗浄ボタン
	ヘルプフリー

品番	MCW-C70L	MCW-C50L	MCD-CK50L
標準使用水量	約129L(高水位59L)	約108L(高水位48L)	—
標準コース運転目安時間	約34分	約31分	—
定格消費電力	450W(50Hz)/550W(60Hz)	420W(50Hz)/490W(60Hz)	1500W(50Hz)/1650W(60Hz)(室温30℃時)
消費電力量	110Wh(50/60Hz)	85Wh(50Hz)/95Wh(60Hz)	—
運転音	約42/約52dB(洗い/脱水)	約44/約49dB(洗い/脱水)	—
質量	約47kg	約38kg	約27kg
使用料金切替※3	200, 300, 400, 500円	200, 300, 400, 500円	100, 200円
使用時間切替※3	—	—	1~60分: 出荷時30分
JANコード	4562335448712	4562335448729	4562335448705

■寸法図 (mm)

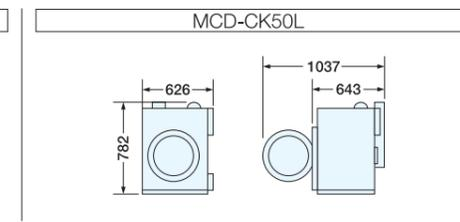
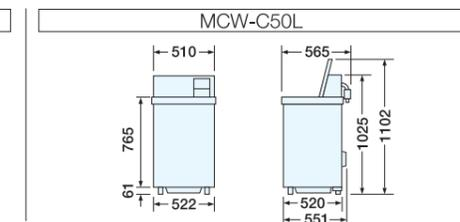
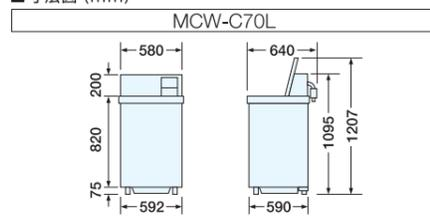

★ は、出荷時の設定です。 ※2: 取付をおこなう場合は、別売の「特殊ドライバー」(部品コード:S-005900/希望小売価格3,850円(税込)/3,500円(税抜))と、別売の「特殊ドライバー20」(部品コード:0530068316/希望小売価格3,850円(税込)/3,500円(税抜))が必要です。 ※3: 設定変更する場合や、別売部品を取付けるには、別売の特殊ドライバー(部品コード:S-005900/希望小売価格3,850円(税込)/3,500円(税抜))が必要です。特殊ドライバーは、サービス部門扱いです。

スニーカーランドリーセット(くつ洗い専用)

スニーカー ドライヤー MCD-D7C 希望小売価格 181,500円(税込) 165,000円(税抜)	スニーカー ウォッシャー MCW-W7C 希望小売価格 242,000円(税込) 220,000円(税抜)
---	--

品番	MCD-D7C
容量	2足(子供サイズ4足)
質量	約23kg(専用スタンド含む)
定格消費電力	1150W(50Hz)/1250W(60Hz)(室温30℃時)
使用時間切替※4	1~60分(1分毎に設定可) 出荷時設定 20分
JANコード	4562335448743

品番	MCW-W7C
容量	2足(子供サイズ4足)
質量	約45kg(洗剤自動投入器含む)
標準使用水量	約56L(水位20L)
運転目安時間	約20分
定格消費電力	340W(50/60Hz)
消費電力量	80Wh
使用料金切替※4	200, 300, 400, 500円
JANコード	4562335448736

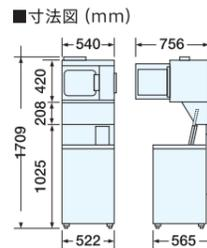

セット総質量68kg
洗剤自動投入器付属
ふたロック機構(MCW-W7Cのみ)

★ は、出荷時の設定です。



専用ユニット 直付けタイプ HDS-CL7 希望小売価格 14,300円(税込) 13,000円(税抜)	スタンドタイプ HDS-701 希望小売価格 18,700円(税込) 17,000円(税抜)
---	--

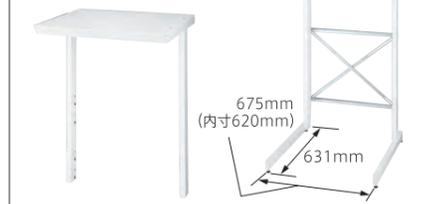

品番	質量(kg)	外形寸法(mm)	適合洗濯機	JANコード	
HDS-CL7	約7	幅 670	奥行 1330	MCW-C70L	4562335449153
		高さ 610	1173・1263	MCW-C50L	
HDS-701	約9	幅 675	高さ 631	MCW-C70L	4562335449146
		1230・1280・1320	1160・1230・1280・1320	MCW-C50L	

※4: 設定変更する場合や、別売部品を取付けるには、別売の特殊ドライバー(部品コード:S-005900/希望小売価格3,850円(税込)/3,500円(税抜))が必要です。特殊ドライバーは、サービス部門扱いです。
★衣類の量・素材等によって、使用水量・消費電力量・運転時間は増減します。 ★コインランドリーは屋内専用仕様です。 ★コインランドリーは専用カタログを用意しております。
★このページに掲載しているコインランドリー機器は家電リサイクル法の対象外です。