

ドラム式洗濯乾燥機用

補強板 HW-K630 据付説明書

このたびは、補強板をお買い上げいただき、まことにありがとうございました。この据付説明書とドラム式洗濯乾燥機に付属の「取扱説明書」をよくお読みになり、正しくご使用ください。

据え付けは販売店または専門業者にご依頼ください。本書の記載通りに据え付けをしないと、事故・損害が生じても当社は一切責任を負えません。

寸法図

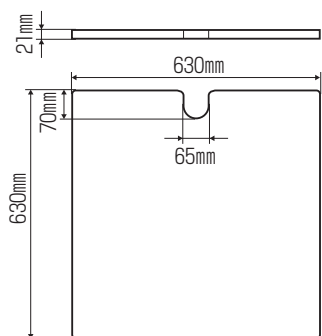

付属品

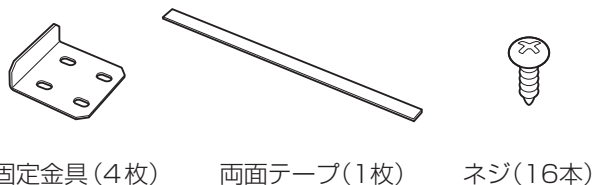

固定金具(4枚) 両面テープ(1枚) ネジ(16本)

床面を補強する場合の設置方法

- 5等分した両面テープで補強板を床面に固定する
 - あらかじめ接着面のホコリや汚れを拭き取っておいてください。
 - 補強板のガタつき、ずれがないかを確認してください。
- 洗濯乾燥機を補強板の上に載せる

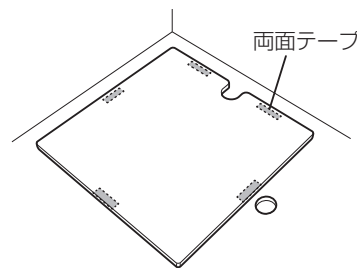

防水パンに設置する場合の設置方法

- アクアドラム式洗濯乾燥機を設置する場合の説明です。
- 防水パンの大きさは幅640×奥行640mm(外寸)のものであること。
 - 防水パンの縁の高さが水平であること。
 - 防水パンとエルボの高さの差(a)が10mm以上あること。
 - 防水パンの右側面に300mm以上の隙間があること。
 - ドラム式洗濯乾燥機の以下の付属品を使用します。付属品の使用方法は、洗濯機本体の据付説明書に従ってください。

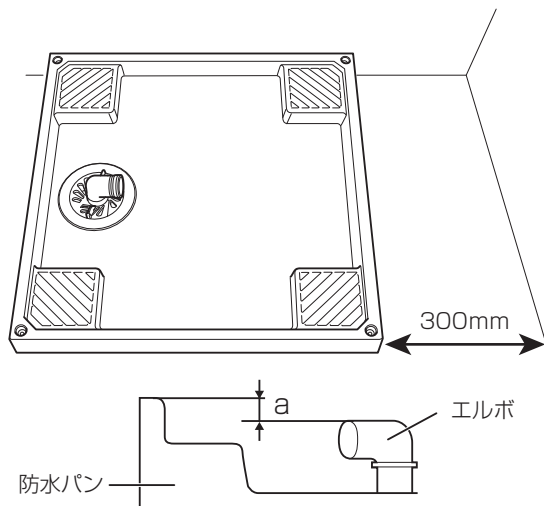

ドラム式洗濯乾燥機の付属品

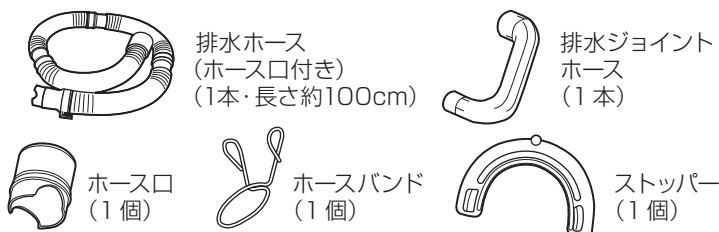

※防水パンへの設置は、ドラム式洗濯乾燥機以外の商品ではできません。

準備

1 排水ホースの本体取付側をC位置でカットする

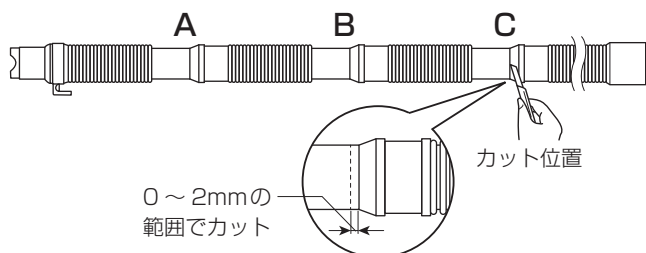

2 カットした部分にホース口を挿入する

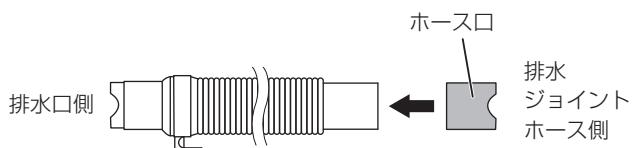

3 本体に排水ジョイントホースを取り付ける ・排水ジョイントホースは本体の外側に向けてください。

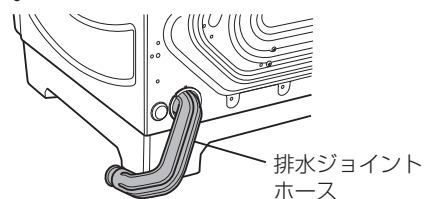

4 ストッパーを本体に取り付ける

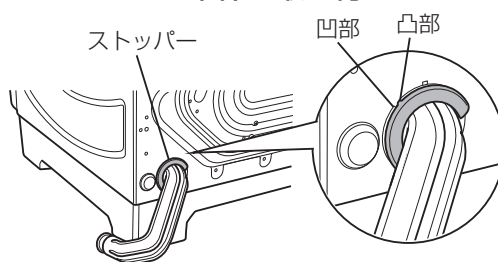

本作業

1 防水パンの排水口のエルボに、洗濯機本体に付属の排水ホースを接続し、エルボ付属のホースバンドで固定する

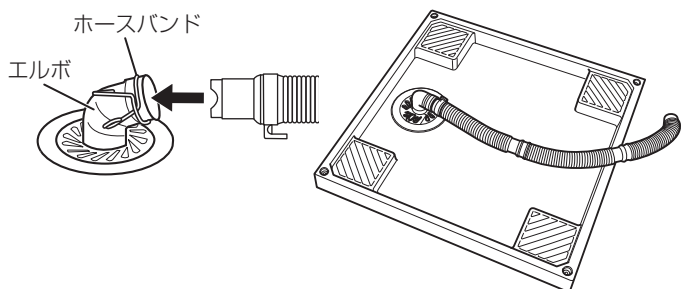

2 防水パンの内寸に合わせ、付属のネジで固定金具を取り付ける

3 両面テープを5等分にカットして補強板に貼る ・あらかじめ防水パンの接着面のホコリや汚れを拭き取っておいてください。

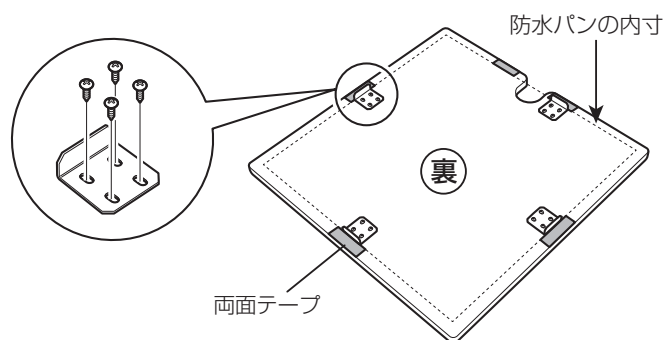

4 防水パンに補強板を重ねて固定する

- ・補強板の切込み部は右側面とし、そこから排水ホースを出してください。
- ・補強板のガタつき、ずれがないかを確認してください。

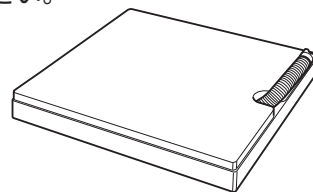

5 ドラム式洗濯乾燥機を補強板の上に載せる

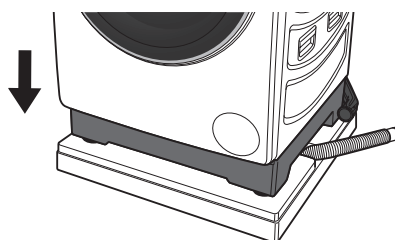

6 排水ホースと本体側の排水ジョイントホースを接続し、ホースバンドで固定する

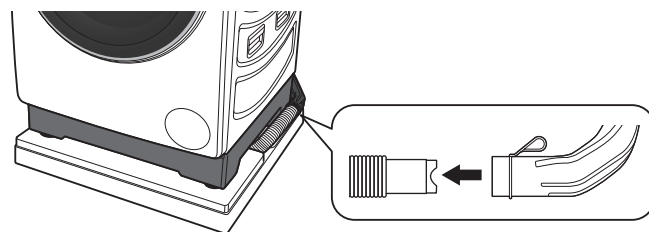

7 試運転を行い、ガタつきや振動、水もれのないことを確認をする