

取扱説明書

保証書付き
(裏表紙に付いています)

AQUA

ドラム式洗濯乾燥機 家庭用

品番 AQW-DM12R-L 

据付説明書別添

このたびは、ドラム式洗濯乾燥機をお買い上げいただき、まことにありがとうございました。
この取扱説明書をよくお読みのうえ、正しくお使いください。
ご使用前に「安全上のご注意」を必ずお読みください。
お読みになった後は、据付説明書、かんたんガイド、余った付属品などと一緒に大切に保管してください。

上手に使って上手に節電

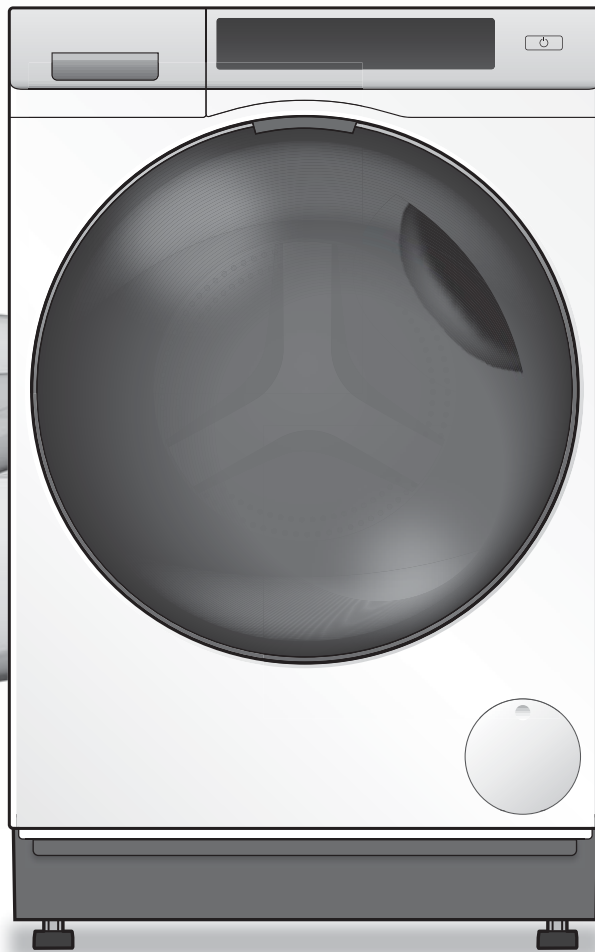

ご愛用者登録の
お願い

下記のURLより愛用者登録とアンケートのご記入をお願いいたします。
<https://aqua-has.com/support/reg/>



上手にお洗濯 正しく使って

洗濯前後の一手間で
仕上がりアップ

洗濯のポイント
乾燥のポイント

P14
~17

お洗濯のたびに
適量を自動で投入

液体洗剤・柔軟剤
自動投入

P22

黒カビの予防には
らくらく槽乾燥
カビケア槽自動おそうじ

汚れや臭いが気になったら

「槽洗浄」
コース

P56

環境に配慮した使いかた

まとめ洗いをする

洗濯回数が減ります。

節約

水

電気

洗剤

軽い汚れ※の場合、洗剤量を
控えめにする

※軽い汚れとは、脂分をほとんど含まない
汗やほこりのような汚れのことです。

節約

洗剤

洗剤を入れすぎない

乾燥フィルターを掃除する →P53

乾燥時、洗濯物を入れすぎない

洗濯物を入れすぎると、乾燥時間が長くなったり、
乾きムラになったりします。

節約

電気

もくじ

ご使用の前に

安全上のご注意 (必ずお守りください)	4
各部のなまえ・付属品	7
操作パネルの見かた(タッチ部(上))	8
操作パネルの見かた(表示部・タッチ部(下))	10
洗濯物の確認と準備	12
洗濯のポイント	14
乾燥のポイント	15
洗濯・乾燥の流れと機能	18
洗剤・柔軟剤の使いかた《手動投入》	21
洗剤・柔軟剤の使いかた《自動投入》	22
自動投入の設定・変更・解除	23
洗剤類の使用量(自動投入/手動投入) [目安]	24
コースの選びかた	26
コース内容と所要時間の目安	28
ドアの開閉とロック・チャイルドロック	31

使いかた

お湯で洗う	32
「洗濯」「洗濯▶乾燥」する 標準 スピード 念入り 2度洗い ジェルボール	33
「乾燥」する 標準 念入り	34
「脱水▶乾燥」する 標準 念入り	35
デリケートな衣類を「洗濯」する おしゃれ着	36
デリケートな衣類を「乾燥」する 静止乾燥	38
自分流の運転内容を記憶させる 自分流	40
柔軟剤を手動投入したい お好み柔軟剤	41
ふとん・毛布を「洗濯」「洗濯▶乾燥」「乾燥」「脱水▶乾燥」する ふとん・毛布	42
コースの運転内容を変更する【お好み設定】	44
予約運転をする	46

必要なとき

こんなとき	47
<ul style="list-style-type: none"> ■ 自動投入タンク内に異物が入ってしまった ■ 終了ブザー音を消したい ■ 凍結のおそれがある ■ 運転後、小物衣類が見当たらない ■ 運転途中で運転内容を変更したい ■ のりづけしたい ■ 黒ずみ、黄ばみ、異臭をなくしたい ■ 脱水の振動や音を抑えたい ■ 洗濯物が破れてしまった 	

設定内容一覧	50
--------	----

お手入れ	51
------	----

- | | | |
|------------------------|--------------|----------|
| ■ 排水フィルター | ■ 洗剤容器 | ■ 給水口 |
| ■ 乾燥フィルター | ■ 本体 | ■ 排水口 |
| ■ 自動投入経路 | ■ ドア内側(ガラス面) | ■ ドアパッキン |
| ■ ドラム 槽洗浄 | | |

故障かな?と思ったら	57
------------	----

こんな表示がでたら	62
修理を依頼する前に	63

別売部品	64
------	----

仕様	65
----	----

保証とアフターサービス	66
-------------	----

お客さまご相談窓口	67
-----------	----

裏表紙

皮脂汚れや
黄ばみもスッキリ、
除菌もできる

「お湯洗い」

P32

デリケートな
衣類の乾燥に

「静止乾燥」

コース

P38

排水フィルター
乾燥フィルターなどの
掃除のタイミングは?

お手入れ

P51
~56

適切な水量で洗濯する

節約



本製品は洗濯量に応じて水量を自動設定します。

洗濯物を入れ、スタートすると布量センサーがはたらき、適切な水量を設定します。

安全上のご注意

必ずお守りください

お使いになる人や他の人への危害、財産への損害を未然に防ぐため、必ずお守りいただくことを説明しています。

■誤った使いかたをしたときに生じる危害や損害の程度を次の表示で区分し、説明しています。

 **警告** 死亡や重傷を負うことが想定される内容です。

 **注意** 傷害や物的損害の発生が想定される内容です。

■お守りいただく内容を次の表示で区分し、説明しています。

 してはいけない「禁止」内容です。

 必ず実行していただく「強制」内容です。

※お読みになった後は、お使いになるかたがいつでも見られるところに必ず保管してください。

警告

本体／ドラム



-  ● 子供をドラム内に入らせない
(ドラム内に閉じ込められて窒息したり、
やけど・感電・けが・おぼれる原因)
- 子供にはドラムをのぞかせない
本体の近くに台などを置かない
子供など不慣れなかただけで使わせない
(けが・やけどの原因)
- 回転中のドラムに手などを入れない
完全に止まるまでは、絶対に触らないでください。
ゆるい回転でも洗濯物が手に巻き付くことがあります。
(けがの原因)

特に子供には注意してください

チャイルドロック ➔ P31
- 絶対に分解・修理・改造はしない
(火災・感電・けが・水もれの原因)
修理はお買い上げの販売店、または当社
修理相談窓口にお問い合わせください。 ➔ P67
- お手入れなどで、本体各部に直接水をかけない
(感電・漏電火災の原因)
- 火気を近づけない
ローソク・タバコ・蚊取り線香など
(火災・変形の原因)
- 引火物や、引火物の付着した洗濯物をドラムに入れたり近づけたり、絶対にしない
引火物：灯油・ガソリン・ベンジン・シンナー・
アルコールなど引火性のあるもの
(爆発・火災の原因)

-  ● 動かない・煙が出た・変な臭いや音がするなどの異常を感じたら、すぐに電源プラグをコンセントから抜き、お買い上げの販売店に点検・修理を依頼する
(感電・漏電・ショートによる火災の原因)

電源プラグ・コード

-  ● 電源プラグや電源コードが傷んでいるときや、コンセントの差し込みがゆるいときは使用しない
(感電・ショート・発火の原因)
- 傷付け・加工・破損・無理な曲げ・たばねる・引っ張る・ねじる・重いものをのせる・はさみ込むなどしない
(破損による火災・感電の原因)
- めれた手で抜き差ししない
(感電の原因)
- 延長コードは使用しない
(火災・感電の原因)
- テーブルタップによるタコ足配線はしない
(火災・感電の原因)
-  ● 定格15A以上・交流100Vのコンセントを単独で使う
電源プラグは根元まで確実に差し込む
(火災・感電の原因)
- 定期的に電源プラグのほこりなどを乾いた布で拭き取る
(ほこりがたまると湿気などで絶縁不良となり、火災の原因)
- 電源プラグをコンセントから抜くときは、電源コードを持たず電源プラグを持って抜く
(感電・ショート・発火の原因)
- お手入れの際は、電源プラグをコンセントから抜く
(感電・けがの原因)
- 長期間使わないときは、電源プラグをコンセントから必ず抜く
(絶縁劣化による感電・漏電火災の原因)

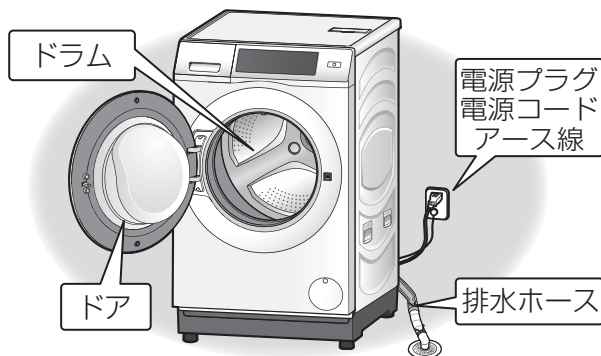

警告

洗濯物

- 次のようなものは絶対に乾燥しない
(油の酸化熱による引火や自然発火の原因)
 - ・食用油・動物系油・機械油・灯油・ガソリン・美容オイル (ボディオイル・エステ系オイルなど)・ベンジン・シンナー・アルコール・ドライクリーニング油・樹脂(セルロース系)などが付着したもの
 - ・手芸用ボンドなどを使ったもの
 - ・発泡ウレタン (スポンジ類) の入ったもの
 - ・ポリプロピレン繊維

油の種類により洗濯しても落ちない場合があります

ドア

- ロックしているドアを無理に開けない
(ドア・ロック機構の破損、けがの原因)
- ドアにぶらさがらない
(破損によるけがの原因)

ドア

ドア取り付け金具

- ドア取り付け金具近くに手を置いたままドアを開閉しない
(手や指をはさむことによるけがの原因)



据え付け

- 浴室などの湿気の多い場所や風雨にさらされる場所には据え付けない
(感電・漏電火災の原因)
- アースを確実に取り付ける
(故障・漏電による感電の原因)
アース工事は、必ずお買い上げの販売店または電気工事店にご依頼ください。工事費は本体価格には含まれません。

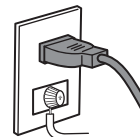

注意

据え付け

- 直射日光のあたる場所には据え付けない
(プラスチック部品の変色・変形の原因)
- 冬期に凍結のおそれのある場所には据え付けない
- 平らでない床・弱い床・タイルなどのすべりやすい床の上には据え付けない
(振動や騒音が大きくなる原因)
- ブロック・レンガ・角材やキャスター付きの台の上などの不安定な場所には据え付けない
(振動や騒音、本体が倒れる原因)
- 高い置台の上には据え付けない
(振動による本体の落下により、けがや本体・壁・床などの破損・水もれなどの原因)
- 包装用台座は据え付け台として使わない
(本体故障の原因)
- 輸送金具は必ず取りはずす
(異常振動により、破損・けがをする原因)

本体

- 本体の上のにぼったり、重いものを置いたりしない
(変形・破損によるけがの原因)

運転前後

- 衣類を出し入れするときに、ドアパッキンに無理な力を加えない
(水もれの原因)
- 使用前にドアパッキン表面に糸くずなどの異物が付着していないか確認する
(水もれの原因)
- 運転前は水栓を開き、水もれがないか確認する
(水もれの原因)
- 運転終了後は、水栓を必ず閉じる
(水もれの原因)



安全上のご注意 (つづき)

必ずお守りください

注意

給水

- 50℃以上のお湯は使わない
給湯器とつながらない
(プラスチック部品の変形・傷みによる)
(感電・漏電・水もれの原因)
- さび・砂鉄の含まれる水は使わない
(井戸水・さびた給水管などの使用は)
(水もれ・給水異常・故障の原因)

排水フィルター・停電時ドアロック解除レバー

- 運転中、排水フィルターを開けたり、停電時ドアロック解除レバーに触ったりしない
(故障・水もれの原因)
- ドラム内に残水があるときは排水フィルターを開けたり、停電時ドアロック解除レバーに触ったりしない
(多量の水が出る原因)
- 排水フィルターは、運転前に必ずしっかり締める
(水もれの原因)
- お掃除のとき以外は、排水フィルターを必ず付けておく
(水もれの原因)

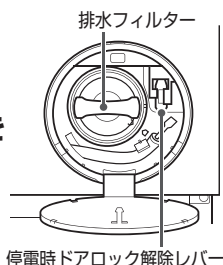

洗濯物

- 防水性のマット・シートや衣類、足拭きマットなどの固くて厚いもの、水を通しにくい繊維製品は、洗い・すすぎ・脱水・乾燥をしない
(脱水中にドアが開く、異常振動によるけが、本体・壁・床などの破損、衣類の損傷、水もれ被害などの原因)

例 足拭きマットなど固くて厚いもの、寝袋、オムツカバー、サウナスーツ、ウエットスーツ、雨ガッパ、カーペット、スキーウェア、ウインドブレーカー、自転車・バイク・自動車のカバー、防水シートなど、その他、防水性の水を通しにくいもの

■防水性衣類の確認方法

衣類に口を当て、息を吹き付けて息が通らない場合は、防水性衣類です。



洗剤・漂白剤

- 粉石けんや重曹・塩素系漂白剤は使わない
(故障・詰まって水もれの原因、衣類変色の原因)

運転中

- 運転中、本体の下に手足を入れない
(けがの原因)
- 運転中、本体の上に重いもの、液体物、落下・振動により破損のおそれがあるものを置かない
(倒れて破損したり落下して破損・けがをしたりする原因、移動したり倒れたりして本体に傷が付く原因)
- 乾燥中や乾燥直後は、本体上部・ドラム・金属部・ドア・ガラス・衣類の金属ボタンなどを触らない
(やけどの原因)
- ドアに衣類がはさまったまま運転しない
(水もれ・破損の原因)
- 「洗剤容器」をはずしたまま運転しない
(水もれの原因)
- 毛布・ふとん洗い時に洗濯ネットを使わない
(異常振動で壁などの破損・けがの原因)

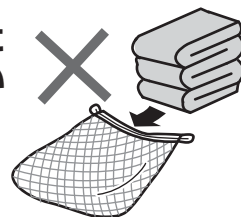
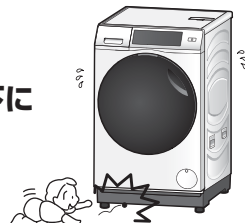

廃棄

- 廃棄処分時は、ドアを取りはずす
(子供が中に閉じ込められる原因)

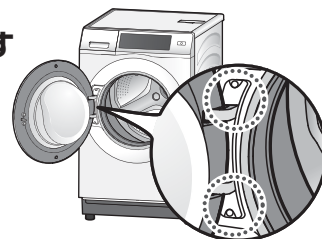

ネジ2本をははずす

お願い

- 雷が発生したときは、電源プラグをコンセントから早めに抜いてください。落雷により故障することがあります。

各部のなまえ・付属品

※各部イラストはイメージのため、実際とは多少異なる場合があります。

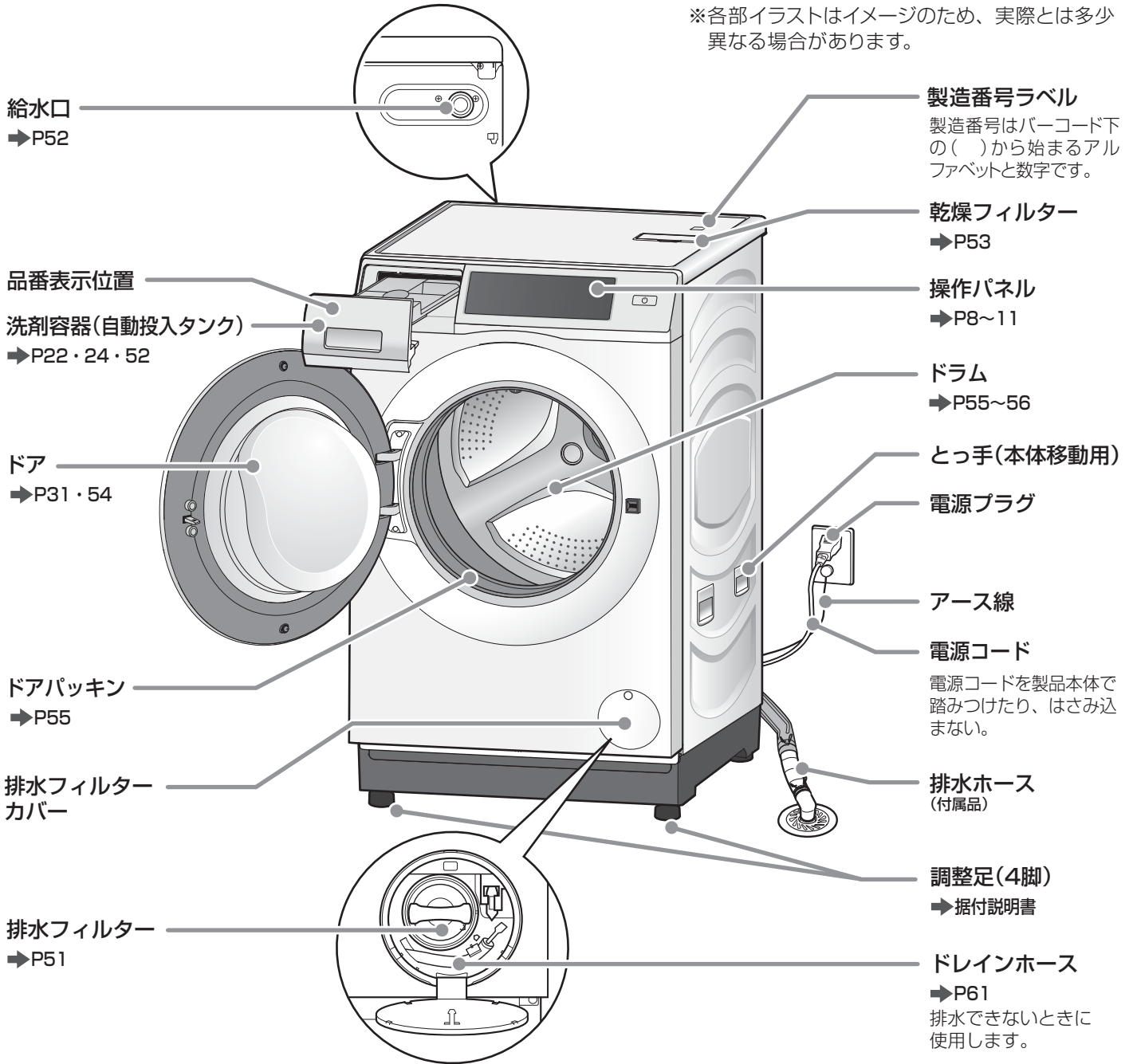

安全上のご注意

各部のなまえ・付属品

付属品 ➔据付説明書

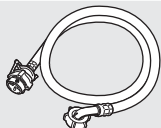

給水ホース
(マジックつぎ手付き)
(1本・長さ約150cm)

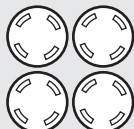

キャップ
(4個)

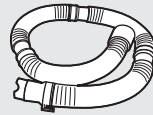

排水ホース
(スリーブ付き)
(1本・長さ約100cm)



排水ジョイントホース
(1本)



スリーブ
(1個)



ホースバンド
(1個)

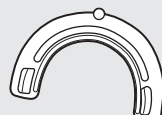

ストッパー
(1個)



スパナ
(1個)

操作パネルの見かた(タッチ部(上))

洗い・すすぎ・脱水・乾燥

- お好みの設定に変更するとき →P44
- 「洗い」「すすぎ」「脱水」「乾燥」を個別に組み合わせるとき
- 時間・すすぎ回数などの内容を変更するとき

お湯洗い

- 洗いの水温を上げて洗濯するとき →P32
- 4段階の水温設定が可能です。
- 「お湯洗い」設定中は点灯します。



脱水回転

- お好みの回転数に変更するとき →P28

タッチ部(上)



自動投入

- 液体洗剤／柔軟剤の自動投入を使うときに →P23
液体洗剤や柔軟剤を洗濯のたびに自動で投入します。
- 購入時は、「自動投入しない」設定になっています。
- 自動投入の設定によって、以下が点灯します。
 洗剤を自動投入  柔軟剤を自動投入
- 自動投入タンク内の残量が少なくなり、補充が必要になったときは点滅します。 →P22

お願い

- 操作パネルに水や汚れ、洗剤・柔軟剤・漂白剤が付いたときは、水を含ませたやわらかい布で拭き取ったあとから拭きをしてください。
- ぬれた手で操作しないでください。
- 運転中は電源ボタンに触れないようにご注意ください。意図せず電源が切れることがあります。電源が切れたときは、電源を入れ直して、コースを設定し再度運転してください。

洗乾切替

- **洗濯** **洗濯▶乾燥** **乾燥** **脱水▶乾燥** の運転内容を切り替えるときにタッチするごとに、以下が点灯します。

洗濯				
	洗い	すすぎ	脱水	
洗濯▶乾燥				
	洗い	すすぎ	脱水	乾燥
乾燥				
				乾燥
脱水▶乾燥				
			脱水	乾燥

スタート／一時停止

- スタートするときに待機中は点滅しています。
- 一時停止するときに再度タッチすると運転を再開します。

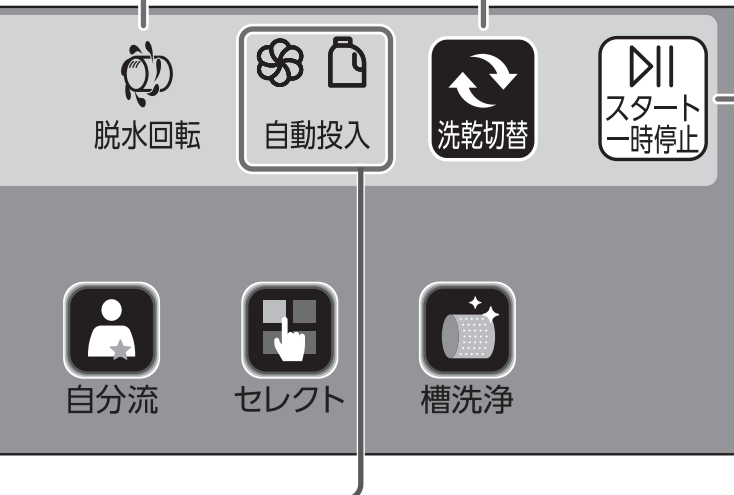

電源「切／入」

- 電源の「切／入」に電源を入れると、記憶しているコース内容が点灯します。
記憶機能 → P20
- オートオフ機能 (自動的に電源が切れます)
 - 運転が終了したとき…………… 約2分後
 - スタートさせずに放置したとき…… 約10分後
- 「やわらか仕上げ」運転中に一時停止すると、ドアロックが解除され、電源が切れます。

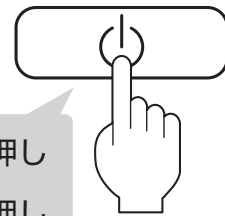

- お知らせ**
- 電源が入っていないときは、パネル表示は消えています。
 - 手袋などをしていると操作できません。指で直接操作してください。

操作パネルの見かた(表示部・タッチ部(下))

残時間・予約時間などの表示

残時間

- 運転中は、残り時間(目安)を表示します。

(例) 残り2時間20分の場合

2:20

すすぎ回数

- すすぎ回数を選ぶときに表示します。

(例) 注水すすぎ3回の場合

- 3 -

洗剤量表示

- スタート後、洗剤量(目安)を表示します。

(例) 洗剤量0.8杯の場合

0.8

水温

- 「お湯洗い」をタッチすると洗いの水温を表示します。

(例) 40℃の場合

40℃

予約時間

- 予約中は、何時間後に運転が終了するかを表示します。

(例) 2時間後に運転が終了する場合

2:00

お知らせ表示 →P62~63

- 異常が発生したとき、点滅とブザーでお知らせします。

(例) 給水しない場合

E 11 [△]

脱水回転数

- 「脱水回転」をタッチするとドラムの回転数を表示します。

(例) 1,200回転の場合

1200

セレクトコース

- セレクトコースは、「C-1」～「C-6」で表示します。

(例) ふとん・毛布コース

[- 1]

設定内容変更 →P50

- 設定モードに移行し、洗濯機のいろいろな機能の設定を変更できます。

(例) 洗剤自動投入量

1:0

△ エラー表示

- 運転に問題があるときや本体に異常があるときに点滅します。「こんな表示がでたら」の内容を確認してください。

→P62~63

表示部

00:00



洗い



設定

タッチ部(下)

- / +

- 設定モードで設定項目の選択や設定内容を変更するときに →P50
 - 「設定」をタッチした後、**- +** をタッチして設定項目を選択したり、設定内容を変更したりできます。
- 「セレクト」コースを選ぶときに →P11
 - 「セレクト」をタッチした後、**- +** をタッチしてコースを選択します。
- 運転内容をお好みの内容に変更するときに →P44
 - 「洗い」「すすぎ」「脱水」「乾燥」「お湯洗い」「脱水回転」「予約」をタッチした後に、**- +** で、時間・すすぎ回数・水温等を変更することができます。

🔒 ドアロック表示 →P31

- 点灯中 … ドアはロックされ開きません。
- 点滅中 … ロック解除中です。
- 消灯中 … ドアを開けることができます。

😊 チャイルドロック表示

- チャイルドロック設定中に点灯します。 →P31



予 約

- 予約運転をするときに →P46
今から何時間後に運転を終了するか設定できます。

設 定

- いろいろな機能の設定を変更するときに
設定内容一覧 →P50

槽洗浄

- 「槽洗浄」コースを選ぶときに →P56
- 「槽洗浄」コースの運転を行うタイミングを点滅してお知らせします。 →P20

コース選択

- コースを選ぶときに →P26
コース名をタッチして選びます。

セレクト

をタッチして
コースを選びます。

表示部	コース名
[- 1]	ふとん・毛布 →P42~43
[- 2]	念入り →P33~35
[- 3]	2度洗い →P33
[- 4]	ジェルボール →P33
[- 5]	お好み柔軟剤 →P41
[- 6]	静止乾燥 →P38~39

洗濯物の確認と準備



洗濯物の取扱い表示を確認して上手に洗濯しましょう。

衣類の取扱い表示(例)

(新表示) (旧表示)



洗濯機で洗濯ができる

(新表示) (旧表示)



手洗いができる

(新表示) (旧表示)



洗濯できない

(新表示) (旧表示)



塩素系および酸素系の漂白剤による漂白ができる

(新表示) (旧表示)



酸素系漂白剤による漂白はできるが、塩素系漂白剤による漂白はできない

(新表示) (旧表示)



漂白処理はできない

洗濯も乾燥もできないもの

(新表示) (旧表示)



左の取扱い表示があるもの

- 衣類の取扱い表示がないもの、素材が不明なもの
- 芯地を多く使っており、型くずれするもの
ネクタイ・ジャケット・スーツ・つばのある帽子など
- 水につけるだけで著しい収縮や変色、表面変化を起こすおそれのある素材
レーヨン・キュプラおよびその混紡品、絹・ウールなどの中で強撚糸使いの生地（ジョーゼット・クレープ・ちりめんなど）
- 毛倒れするもの
ピロードなどのパイル地
- 表面の凹凸などが消えやすいもの
シワ・エンボス・樹脂加工品など

- 皮革・毛皮、それらの装飾品の付いたもの
- 和服・和装小物
- 色落ちしやすいもの
- 防水性のマット・シートや衣類など → P6
- 市販の洗濯補助具
ワイヤーなどの芯材が入った洗濯ネット・洗濯ボール・ゴミ取りフィルターなど
- ペットの毛が付着した衣類やマットなど
- わたやウレタン(スポンジ類)を使ったもの
座ぶとん・枕・クッションなど

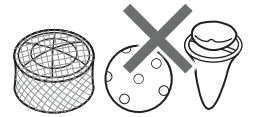

乾燥できないもの

(新表示)



(旧表示)



左の取扱い表示があるもの

- 「タンブラー乾燥はお避けください」と表示のある衣類
- ウールの衣類・ウールの毛布
- コーティング加工、樹脂加工
(接着剤を使用したもの)、エンボス加工(凹凸模様)をした衣類



- 刺しゅう・プリント・レースの付いたもの、新合繊(超極細繊維)
- タイツ・ストッキング
- のりづけした衣類
- 羽毛ふとん

「静止乾燥」コースで乾燥できるものもあります。→ P38

コースごとの洗濯容量を守る

ドラムに入れたときの目安

6kgの目安

洗濯 乾いた洗濯物



※押さえつけなくて入れたとき

洗濯物の重さの目安

コースにより洗濯容量が異なります。下表を参考にして洗濯容量を超えないようご注意ください。

約50g くつ下 (混紡) ブリーフ (綿 100%)	約110g 半袖肌着 (綿 100%)	約200g ワイシャツ (混紡) ブラウス (混紡)	
約300g セーター (混紡) バスタオル (綿 100%)	約500g パジャマ上・下 (綿 100%)	約600g ジーンズ (綿 100%)	約800g 作業服上・下 (混紡)

洗濯物の確認と準備

お願い

● ドアを閉めるときに洗濯物をはさまないでください。

- 水もれ、洗濯物の損傷、故障の原因になります。

洗濯物はドアパッキンにかからないように入れる。

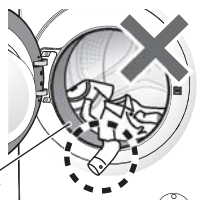

ドアパッキン

● 洗濯物の片寄りを防ぐために以下の確認をしてください。

洗濯物の片寄りが起こると、振動が大きくなり、「E3」を表示し、運転が止まる場合があります。

- ▶ 重いものが片寄らないように洗濯物はドラム内に均一に広げて入れてください。
- ▶ 厚手のものや、かさばるものは、1枚だけで入れないでください。(ジーンズ・バスローブ・木綿の厚手のトレーナー・ウールのセーターなど)
- バランスをとりやすくするため、ぬれたバスタオルなど、厚手の衣類を2~3枚追加してください。

お知らせ ● 洗濯後、小物衣類が見当たらない場合は、ドアパッキンの下を確認してください。▶P49

衣類の傷み、排水異常、故障を防ぐために

▶ 衣類の取扱い表示に従う

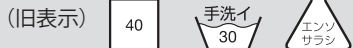

表示のある衣類は「おしゃれ着」コースを選んでください。

▶ 髪の毛・ペットの毛は落とす



▶ 飾りのある衣類・起毛素材の衣類は裏返して洗う

(衣類の傷み、毛玉を防ぐため)



▶ 洗濯ネットを正しく使う ▶P15



▶ 新しい色柄物・色落ちしやすいものは分け洗する

色落ち確認方法

洗剤液を含ませた白いタオルなどを目立たない部分に強く押しあて、タオルに色移りがないか確認する



- ▶ ひもは結ぶ
- ▶ ボタン・面ファスナーは留める
- ▶ ファスナーは閉める



- ▶ ポケットの中に何も入っていないことを確認する
- ▶ カーテンフック・ワイシャツのプラスチッククリップなどは必ず取り除く
(排水経路に詰まり故障・異常音・衣類や本体を傷める原因)



● 上記の異物などにより故障した場合は、保証の対象外となります。

洗濯物の確認と準備 (つづき)

汚れがひどいものは前処理をする

シミ汚れ

- 酸素系液体漂白剤や専用洗剤などを塗る
- 食べ物のシミの場合、付いたらすぐに汚れを取り除く
- ジュース・紅茶・化粧水などが付着した衣類は長時間放置せず、すぐに洗い流す



えり・そで口の汚れ

- 専用洗剤を塗る
または、
- 石けんや洗剤液をつけて、やさしくブラッシングする



泥や砂汚れ

- 乾いた状態でブラシなどで落とす
(本体の故障を防ぐため)

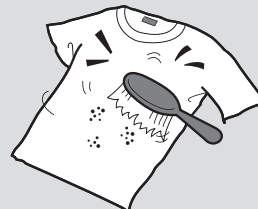

- 石けんや専用洗剤をつけて、もみ洗いをする

洗濯のポイント

タオルのゴワつきをなくすには

タオルなどパイル素材の洗濯物は、パイルが倒れてゴワゴワした手触りに感じる場合があります。

以下の方法をお試してください

- 柔軟剤を使用する
- 脱水後、「乾燥」運転で 30 分乾燥 → P44 してから天日干しする
(脱水後、タオルがはり付いている場合は、ほぐしてから「乾燥」してください。)
- 上から下に強く振ってから干す

糸くずの付着をおさえるには

- 糸くずの付着が気になる衣類は分けて洗う
- タオル・バスタオルとは、分けて洗う
- 市販の糸くず防止ネットや細かい網目の洗濯ネットに入れて洗う
- 裏返して洗う
- すすぎの回数を増やす

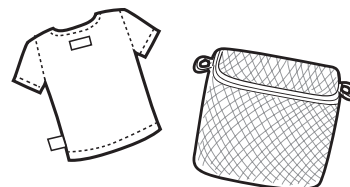

▶ 乾燥運転後に「洗濯」運転をして、ドラムに付着している糸くずを落とすことをおすすめします。
(乾燥運転後は糸くずがたまりやすくなるため)

- 「標準」コースの 洗い「5分」、脱水「3分」に設定して運転してください。→ P44
- 洗濯物・洗剤類は入れずに運転してください。
- 運転終了後は、排水フィルターのお手入れをしてください。→ P51

洗濯ネットを正しく使う



ご注意

- ふだんの衣類やたくさんの衣類を洗濯ネットに入れると、バランスが取れず脱水できない場合があります。
- 少量の衣類でも洗濯ネットに入れた場合は、脱水時にバランスを取るために、洗濯ネットに入れた衣類の量以上の衣類を一緒に入れてください。
- ワイヤーなどの芯材が入った洗濯ネットは、使わないでください。

洗濯ネットに必ず入れる

小物衣類

(赤ちゃんのくつ下・ハンカチなど)

- 軽い衣類は、洗濯中にドア付近に集まり、洗いや脱水が十分できないことがあります。



傷みやすい衣類

(レースのついた衣類・ランジェリー・ナイロンストッキング・化繊のうす物など)

- ▶ 「おしゃれ着」コース → P36 で洗う

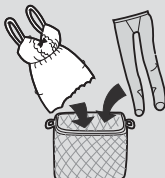

ワイヤー入りのブラジャー

- ▶ 必ず市販の洗濯ネット(細かい網目)に入れる

- ワイヤーが飛び出し、本体や他の洗濯物を傷める原因になります。



洗濯ネットに入れない

大きなもの

(毛布・ふとん・ジーンズ・バスタオル など)

- 脱水時に異常振動が発生したり、バランスが取れずに脱水できない場合があります。



乾燥のポイント

乾きやすくするため、
運転前にご確認ください

- 洗濯物はしっかり脱水されていますか
- 洗濯物はからまっていませんか
- 排水フィルター、排水ホース、排水口は詰まっていませんか

洗濯物量を少なめにする

- 容量をお守りください。(乾きムラや、乾燥が不十分になる原因)
- 乾燥する洗濯物の量を 3kg 以下にすると仕上がりが良くなります。

ドラムに入れたときの目安

3kgの目安

※押さえつけずに入れたとき

洗濯乾燥
乾いた洗濯物

乾燥のみ
脱水後の湿った洗濯物



ご注意ください 衣類の縮み

衣類には、水につけるだけ・洗濯して乾かすだけで縮むものがあります。乾燥で機械力が加わり、さらに縮むものもあります。縮みの程度は、1回目の洗濯・乾燥でほぼ決まります。

- 素材・織りかた・厚さ・形態によっても異なります。
- 事前に衣類の取扱い表示や素材表示を確認してください。

縮みやすい衣類

- 綿のシャツ
- 混紡ソックス
- フリース
- ジーンズ
- 麻のニット製品など



縮んだときは

綿製品などでいったん縮んだ衣類は、十分ぬらしてから引っ張り天日干しすると、ある程度戻ります。

乾燥のポイント (つづき)

乾き具合を調節するには

乾燥レベルを設定する

※説明のため実際の表示とは異なります。



1・2・3

1 電源「入」の状態、設定番号を選ぶ



2 **− +** で好みの乾燥レベルを選ぶ

3 **⚙️** をタッチする

- 「ピー」と鳴り、設定完了

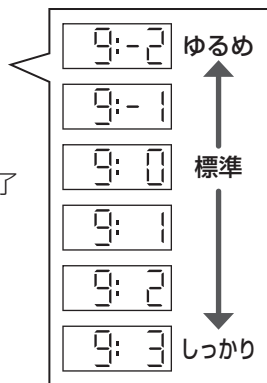

解除

上記と同じ操作をする

- 2 で「9:0」を選ぶ

■しっかり乾かしたいときは

こんなとき	コース	乾燥レベル
ジーンズなど厚手の衣類や、かさばるものを乾燥したいとき	念入り	乾燥 9:3 (しっかり)

- 洗濯・乾燥ともに運転時間が長くなります。
- 「スピード」コースでは設定は反映されません。

湿り気が残る場合には

仕上げ乾燥を行う

※説明のため実際の表示とは異なります。

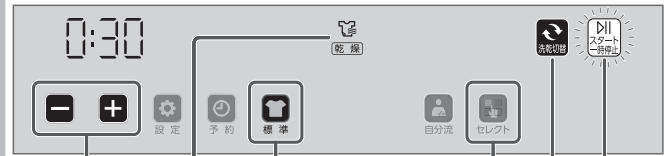

4 3 2 1 5

1 電源「入」の状態、 「乾燥」に切り替える → P18

2 コース名をタッチし、コースを選ぶ

3  をタッチする

4 **− +** で乾燥時間を選ぶ

5  スタートする



お知らせ

- 次の場合は湿り気が残ることがあります。
 - えりもと・そで・ポケットなどの厚いところ
 - 生乾きの洗濯物と一緒にぬれた洗濯物を入れたとき
 - 洗濯物の量が少ないとき(約500g以下)
 - ジーンズなどの厚手のものを普通の衣類と一緒に乾燥したとき(厚手のものの乾きが不十分になることがあります。)
 - 下着などの小物をバスタオルなどかさばる衣類と一緒に乾燥したとき
 - 綿素材の衣類を多く入れて乾燥したとき
 - 室温が5℃以下または30℃以上のとき

洗濯後のタオルや衣類を早くしっかり乾燥するには

- 洗濯後、洗濯物をほぐしてから「脱水▶乾燥」運転を行ってください。 → P35

洗濯物がドラムにはり付くときは

- 綿の洗濯物(タオルなど)が多いとき「洗濯・乾燥」をすると、ドラム内に洗濯物がはり付いたままになり、乾きが悪くなる場合があります。
 - ▶ 化繊の衣類(複数枚)と一緒に運転してください。
 - ▶ 脱水後一時停止をして、洗濯物をほぐしてから乾燥運転をしてください。
 - ▶ 洗濯時、柔軟剤をお使いいただくとはり付きが軽減されます。

必ず行ってください **フィルターのお手入れ** → P51・53

**乾燥用自動
おそうじフィルター**

- 内蔵の乾燥用自動おそうじフィルターは運転中に自動洗浄されます。
- 自動洗浄された糸くずなどは、排水フィルターに集められます。

乾燥の
ポイント

**乾燥後
毎回 排水フィルター**

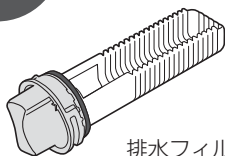

排水フィルター

- 本製品は乾燥時に出たほこりや糸くずなどを排水フィルターへ集める構造になっています。
- 排水フィルターは、乾燥運転後、毎回お手入れをしてください。お手入れをしないと排水ができなくなり、運転が停止します。

**週1回
程度 乾燥フィルター**

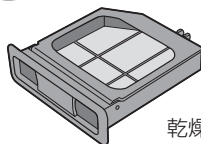

乾燥フィルター

- 乾燥運転をした場合は、週1回程度お手入れをしてください。お手入れをしないと乾燥が不十分になったり、時間が長くなったり、乾きムラの原因になったりします。

乾燥シワを少なくするには

■シワについて

素材・織りかた・厚さ・形態によってシワがひどくついたり縮んだりして、洗濯・乾燥には向かないものがあります。事前に衣類の取扱い表示・素材表示を確認してください。

- 生地・織りかたにより、同種の衣類でもシワになる程度が異なります。
(シワになりやすい生地：うす手の平織・クレープなど)

洗濯物に合わせて乾燥方法を選ぶ

比較的シワが気にならないもの



- ワイシャツ / 化繊混紡 (ポリエステル 65% 綿 35%)
- トレーナー
- トレーニングウェア
- タオル類など

「自動」またはお好みで時間設定して乾燥してください。

シワになりやすいもの



- ワイシャツ (綿 100%)
- スラックスなど

短時間で乾燥後、生乾きの状態で取り出して吊り干ししてください。(右記)

洗濯物を少なめに入れる

洗濯物の量を 3kg以下にすると仕上がりが良くなります。

洗濯ネットに入れたまま乾燥しない

**脱水後、一度取り出して
脱水シワを伸ばしてから乾燥する**

**短時間で乾燥後、生乾きの
状態で取り出し、吊り
干しをする**



乾燥運転後は、すぐに洗濯物を取り出す

- 乾燥運転後、すぐに洗濯物を取り出さないとシワ付きの原因になります。
▶ シワ付き防止のため、あらかじめ「やわらか仕上げ・あったか仕上げ」を設定してください。

→ P19

洗濯・乾燥の流れと機能

準備

洗濯物をドラム内に入れる

- 洗濯物を準備する
- 水栓を開く
- 洗濯物を入れてドアを閉める

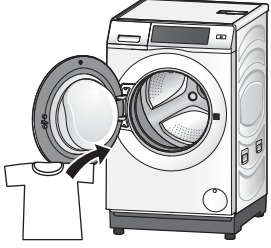

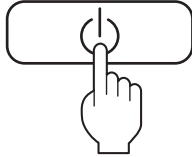

電源を入れる

電源ボタンをタッチする(長押し)



運転内容を選ぶ

洗乾切替ボタンをタッチして、運転内容を選ぶ







コースを選ぶ

パネルに表示されたコースをタッチして選ぶ



- 「ふとん・毛布」、「念入り」、「2度洗い」、「ジェルボール」、「お好み柔軟剤」「静止乾燥」コースは、 をタッチして選びます ➡P11
- 選択中のコース名は明るく点灯します。(選択可能なコース名は淡く点灯します)

運転の動き ● 標準コース (洗濯▶乾燥) の場合)

洗い	<ul style="list-style-type: none"> 給水しながらドラムが反転して洗濯物に洗剤液を深くしみこませます  <p style="text-align: center;">たたき洗い</p>  <div style="display: flex; justify-content: space-around;"> <div style="border: 1px solid black; padding: 2px;">排水</div> <div style="border: 1px solid black; padding: 2px;">脱水</div> </div>
すすぎ	<div style="display: flex; justify-content: space-around;"> <div style="border: 1px solid black; padding: 2px;">シャワーすすぎ</div> <div style="border: 1px solid black; padding: 2px;">ためすすぎ</div> </div>   <div style="display: flex; justify-content: space-around;"> <div style="border: 1px solid black; padding: 2px;">排水</div> <div style="border: 1px solid black; padding: 2px;">脱水</div> </div>
脱水	
乾燥	<ul style="list-style-type: none"> 乾いていない衣類があれば、自動検知して乾燥時間を延長します  <p style="text-align: center;">運転終了後 やわらか仕上げ</p>

布量測定 (洗濯量の計測)

 をタッチして運転をスタートすると、ドラムが回転して洗濯量を検知し、水量を自動で選びます。

布量測定するコース 洗濯 洗濯▶乾燥

「標準」「スピード」「念入り」「自分流」「2度洗い」「ジェルボール」「お好み柔軟剤」

- 洗濯物がぬれていると洗濯量を多めに判定します。
- はじめからドラムに水が入っている場合、布量測定をしないことがあります。

お知らせ

- 「乾燥用自動おそうじフィルター」の自動洗浄のため、洗い運転中や乾燥運転中に、給水と排水を行うことがあります。

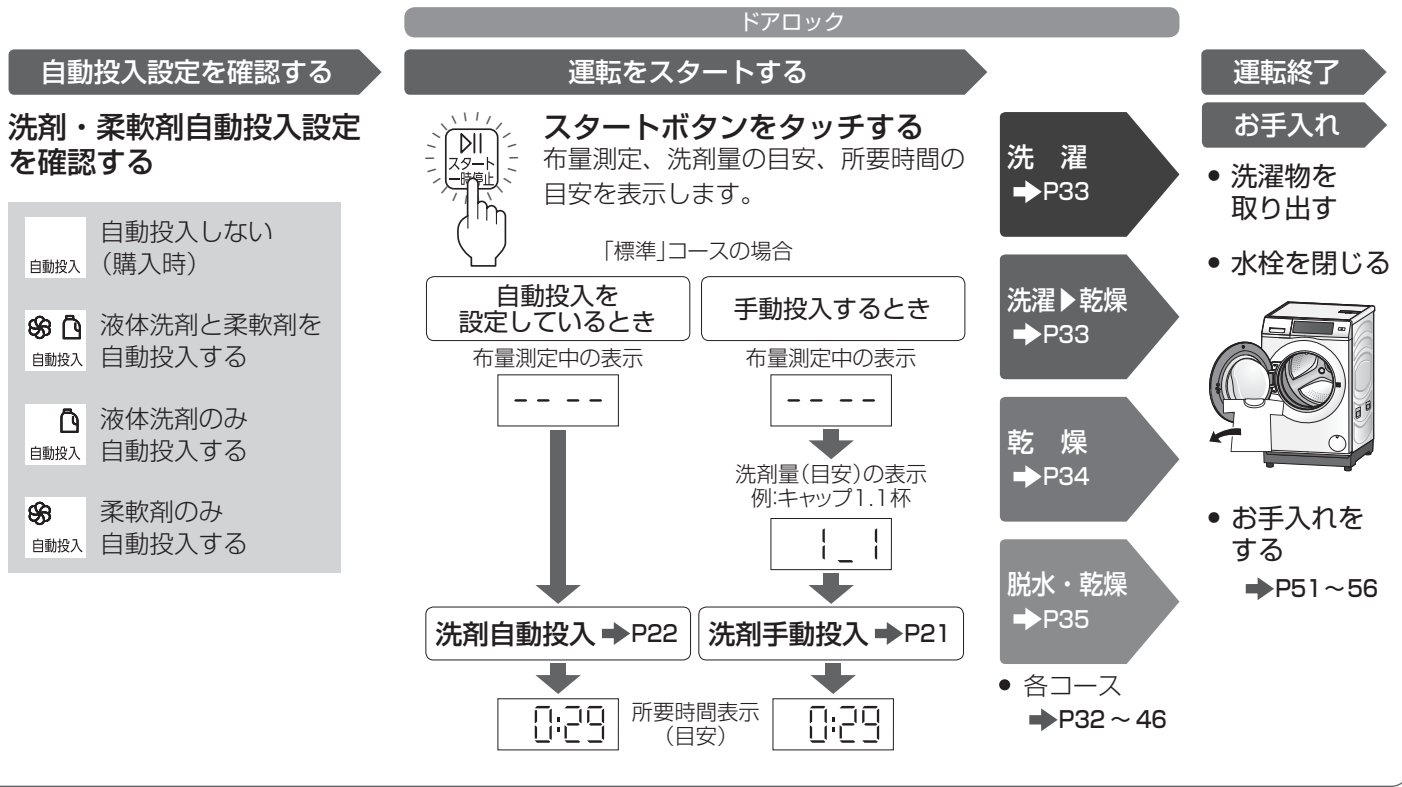

● ドアロックは運転終了後解除されます。

やわらか仕上げ・あったか仕上げ

「やわらか仕上げ」は、乾燥終了後、定期的にドラムが回転してシワ付きを防ぎます。「あったか仕上げ」は、熱で衣類をあたたくキープします。(最長2時間)

● 購入時は設定されていません。

乾燥運転は終了しています。
早めに衣類を取り出してください。

をタッチして、ドアロックが解除したら洗濯物を取り出してください。

- 「やわらか仕上げ/あったか仕上げ」作動中は「End」が点灯し、「乾燥」が点滅しています。(乾燥は終了しています。)
- 「あったか仕上げ」設定時はドラム内温度が高いため、「一時停止」タッチ後、電源が切れ、ドアロック解除まで最大15分程度かかる場合があります。

設定できるコース 洗濯 ▶ 乾燥

「標準*」「スピード」「念入り*」「自分流*」
「2度洗い」「ふとん・毛布*」
「ジェルボール」「お好み柔軟剤」

● *は「乾燥」「脱水 ▶ 乾燥」のみでも設定できます。

お知らせ

● 「あったか仕上げ」のみの設定はできません。

やわらか仕上げ・あったか仕上げを設定する

1 電源「入」の状態、設定番号を選ぶ



2 で内容を変更する

設定	やわらか仕上げ	あったか仕上げ
7: 0	しない	しない
7: 1	する	しない
7: 2	する	する

3 をタッチする

● 「ピー」と鳴り、設定完了

解除

設定時と同じ操作をする

● 2 で「7: 0」を選ぶ

洗濯・乾燥の流れと機能 (つづき)

記憶機能

スタートから約1分後、運転したコースを自動的に記憶します。

記憶するコース

洗濯 洗濯▶乾燥

「標準」「スピード」「念入り」「自分流」
「ジェルボール」「お好み柔軟剤」

- 「洗い」「すすぎ」「脱水」「乾燥」などをタッチして変更した運転内容は記憶しません。記憶させたいときは、「自分流」コース▶P40をご利用ください。
- 「洗濯」「洗濯▶乾燥」の洗乾切替を記憶します。
- 運転途中で停電や電源プラグが抜けたときも運転内容を記憶しています。
 - ▶停電したときは復帰すると続きからスタートします。
 - ▶電源プラグが抜けたときは電源プラグを差すと、続きからスタートします。
- 購入時は「洗濯」「標準」コースを記憶しています。



カビケア槽自動おそうじ 5

最終すすぎ時に洗濯槽を回転させて、強い水流で槽の汚れを洗い流し、槽の除菌やカビの発生を抑制します。

- 購入時は設定されていません。

1 電源「入」の状態、設定番号を選ぶ



2   で「5:00」を選ぶ 

- 「ピー」と鳴り、設定完了

解除

設定時と同じ操作をする

- 2 で「5:00」を選ぶ

- 「乾燥」「脱水▶乾燥」のコースおよび「おしゃれ着」コースは、カビケア槽自動おそうじは行いません。

槽洗浄お知らせサイン 10

運転回数をカウントし、槽洗浄が必要なタイミングを「槽洗浄」が点滅してお知らせします。

自動で「槽洗浄」コースの運転は行いません。

- 購入時は、お知らせ表示機能が設定されています。



が点滅したら
「槽洗浄」コース
▶P56でお手入れ
してください。

コース運転終了後、
消灯します。
(運転回数がリセット
されます)

- 運転終了後、約2時間点滅します。
- カビケア槽自動おそうじがONの場合は約60回、OFFの場合は約40回の運転でお知らせするように設定されています。「水温」や「乾燥」運転などの設定状況により、お知らせタイミングが変わります。
- 「槽洗浄」コースを運転しなくても、お知らせ後3回程度運転を行うと運転回数がリセットされ、お知らせ表示が消灯します。

「槽洗浄お知らせサイン」をやめたいとき

1 電源「入」の状態、設定番号を選ぶ



2   で「10:00」を選ぶ 

- 「ピー」と鳴り、設定完了

再度
設定したい
とき

設定時と同じ操作をする

- 2 で「10:00」を選ぶ

らくらく槽乾燥 6

洗濯運転後、約1時間槽乾燥し、黒カビを予防します。設定しておく洗濯運転終了後に自動で行います。

- 購入時は設定されていません。

準備

1 電源「入」の状態、設定番号を選ぶ



2   で「6:00」を選ぶ 

- 「ピー」と鳴り、設定完了

解除

設定時と同じ操作をする

- 2 で「6:00」を選ぶ

操作

1 脱水終了後、洗濯物を取り出す

2 ドアを閉め  スタートする

- 自動で槽乾燥が開始します。1時間後、終了します。
- 終了時、ブザーは鳴らず、電源は切れます。

洗剤・柔軟剤の使いかた《手動投入》

洗剤(粉末・液体)、柔軟剤、漂白剤(粉末・液体)はすべて「手動投入口」に入れてください。

洗剤類の使用量(自動投入/手動投入)[目安] →P24～25



洗剤・柔軟剤を手動投入口に入れて使う場合は、

「自動投入しない」設定にしてください。自動投入の設定・解除 →P23

- が消灯していたら、「自動投入しない」設定です。

手動投入口に入れて使えるもの

洗濯のたびに手動で投入してください。

粉末合成洗剤

- 洗剤容器がぬれている場合は、拭いてから入れてください。
- 「ふとん・毛布」コースでは、必ず溶かしてからご使用ください。 →P43

液体合成洗剤

- 泡立ちの少ない洗剤をお使いください。

柔軟剤

- 手動投入する場合は、「お好み柔軟剤」コースをお使いください。 →P41

液体石けん

- 液体石けんは合成洗剤に比べ洗濯物に残りやすく、黄ばみや臭いの原因になります。すすぎは十分に行ってください。
- 液体石けんは固まりやすいためうすめて入れてください。

酸素系粉末漂白剤

酸素系液体漂白剤

- 塩素系液体漂白剤は使わないでください。漂白剤が直接衣類に付くと変色することがあります。

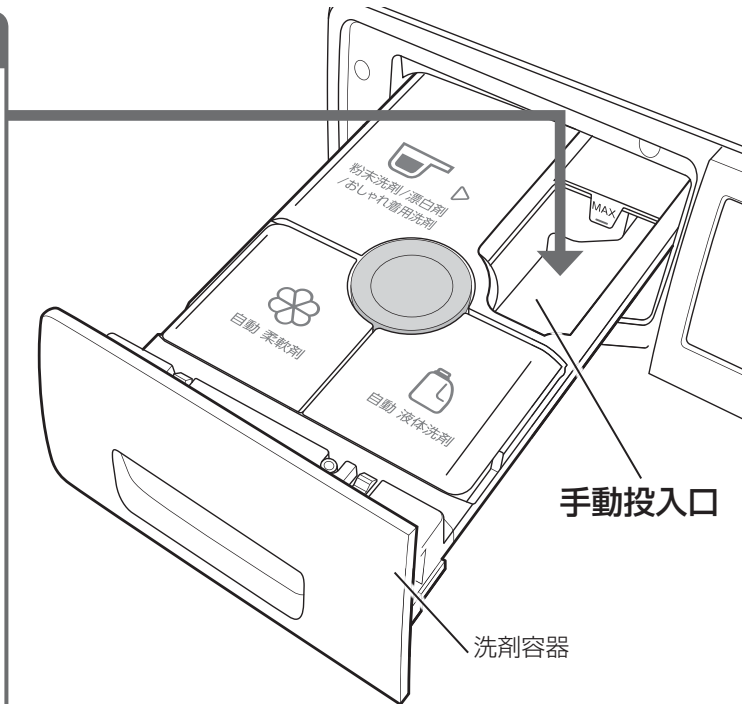

ジェルボール型洗剤・スティック型洗剤

ドラムに直接入れる

- 洗剤容器に入れないでください。
- 衣類の下に入れてください。
- 予約時は、ぬれた洗濯物から離し、洗剤に水分がつかないようにしてください。
(洗剤が流れ出てシミ・色落ちの原因)

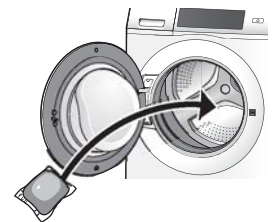

ご注意

- 粉石けん・重曹は使わないでください。
(粉石けん：固まりやすく、本体内部に詰まり水もれのおそれ)
(重曹：故障の原因)

お願い

- ビーズタイプの仕上げ剤は、ドラムに直接入れてください。
- プラスチック部分に洗剤・柔軟剤・漂白剤が付いた場合は、水を含ませたやわらかい布ですぐに拭き取ってください。放置するとプラスチック部品を傷める原因になります。特に濃縮液体洗剤はプラスチック部品が割れるおそれがあります。
- 洗剤容器は、しっかりはめ込んでください。
- 給水中は洗剤容器を引き出さないでください。(水もれのおそれ)

洗剤を手動投入する場合で

スタート前や布量測定後の待機中に洗剤を洗剤容器に入れられなかった場合

- 給水が終わるまでに投入してください。

1 をタッチして、一時停止する

- 給水中、一時停止せずに洗剤容器を出し入れすると、水もれや洗剤・柔軟剤タンクへ水が入るおそれがあります。

2 洗剤容器の手動投入口に入れる

3 をタッチする

- 運転を再開します。

洗剤・柔軟剤の使いかた《自動投入》

洗濯のたびに液体洗剤・柔軟剤を衣類の量に応じて調整し自動で投入します。



初めて自動投入を使うときや、液体洗剤・柔軟剤の種類を変えるときは、自動投入基準量を設定してください。

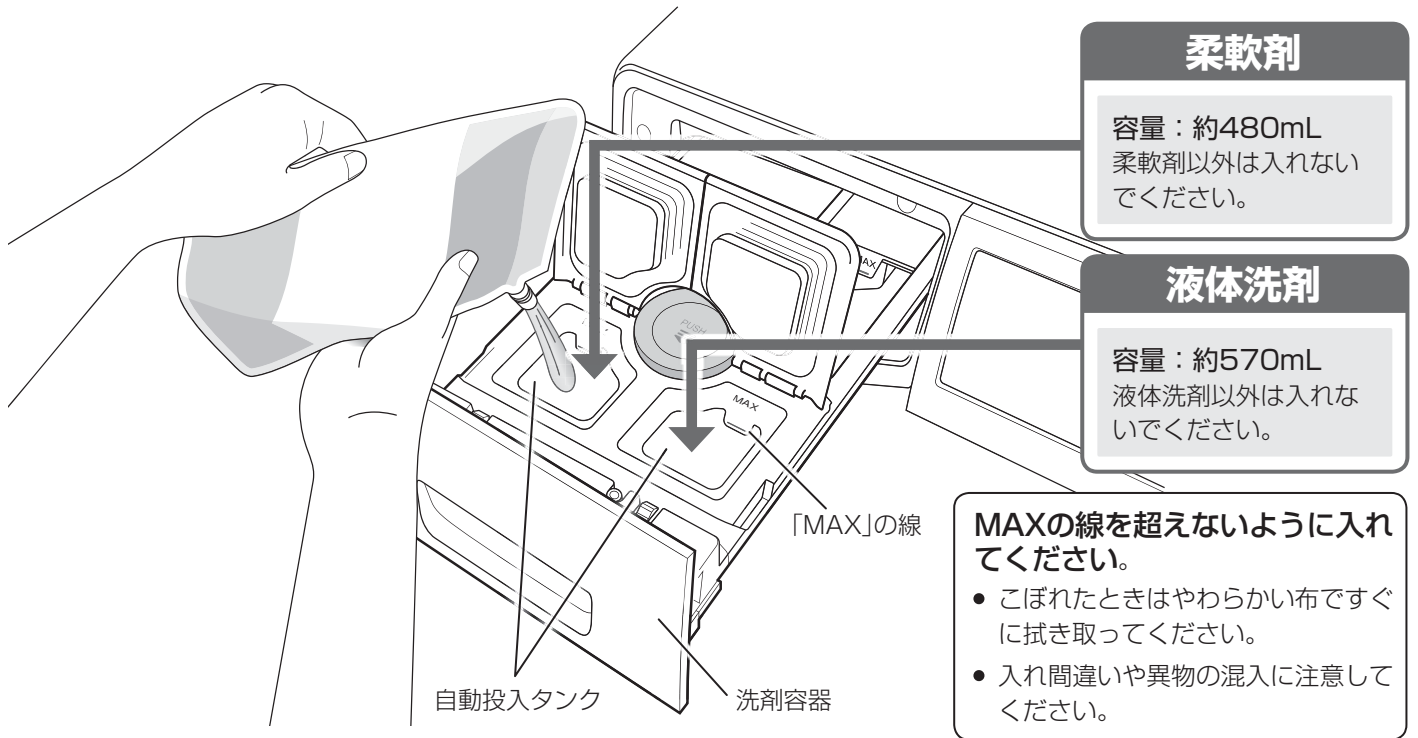

自動投入で使えない洗剤類 → P24

ご注意

- 洗剤・柔軟剤を入れたまま長期間放置すると、液が固まって経路に詰まるおそれがあります。

お願い

- 次のような場合、自動投入タンク・経路のお手入れをしてください。→ P52・54
 - ・ 6カ月ごと
 - ・ 1カ月以上自動投入を使わなかったとき
 - ・ 投入する液体洗剤や柔軟剤の種類を変えるとき
 - ・ 間違っって違う洗剤や柔軟剤などを入れてしまったとき
 - ・ 残量が少ない状態で、1週間以上洗剤・柔軟剤を補充しなかったとき
 - ・ タンク内の洗剤・柔軟剤がゼリー状になったとき
- 漂白剤を使うときは、洗濯のたびに手動で投入してください。→ P21
- プラスチック部分に洗剤・柔軟剤・漂白剤が付いた場合は、水を含ませたやわらかい布ですぐに拭き取ってください。放置するとプラスチック部品が割れる原因になります。
- 自動投入タンクのふたはしっかり閉めてください。
- 洗剤容器は、しっかりはめ込んでください。(水もれ・自動投入できない原因)
- 給水中は洗剤容器を引き出さないでください。(水もれや洗剤・柔軟剤タンクへ水が入るおそれ)

洗剤・柔軟剤補充のお知らせ

自動投入タンク内の残量が少なくなると、電源を入れたときに点滅表示とブザーでお知らせします。点滅表示は、運転終了後にも20分間表示します。右の表示が出たら早めに補充してください。運転終了後は補充すると消灯します。

- 点滅した状態で運転を続けると、汚れが落ちにくくなったり、再汚染などの原因になります。

柔軟剤補充
お知らせ



液体洗剤補充
お知らせ



点滅表示

脱水回転



自動投入

自動投入の設定・変更・解除

初めて使うとき

洗剤・柔軟剤の種類を変えるとき

洗剤・柔軟剤の自動投入基準量を設定する

初期の基準量は、洗剤量 10mL、柔軟剤量 10mL に設定されていますので、使用量が異なる場合は設定を変更してください。基準量とは、水 30L に対する使用量の事です。

液体洗剤

1 電源を入れて、設定番号を選ぶ



2   をタッチして、基準量を設定する 自動投入(基準量) → P24

- 3 ~ 35mL の範囲 (1mL 単位) で設定できます。

 (例) 水 30L に対し、洗剤 10mL の場合

3  をタッチする

- 「ピー」と鳴り、設定完了。設定内容を記憶します。



お知らせ

- 水 30L に対する使用量は洗剤・柔軟剤の容器に記載されています。→ P24~25
記載が無い場合は洗剤メーカーにお問い合わせください。
- 使用する洗剤・柔軟剤の種類を変えるときは、洗剤・柔軟剤の基準量の設定を変更してください。

自動投入量を多め/少なめに
変更したいとき



洗剤・柔軟剤の自動投入量を設定する

液体洗剤

1 電源を入れて、設定番号を選ぶ

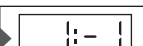

2   を
タッチして、
洗剤量を選ぶ

	洗剤量少なめ
	洗剤量標準 (購入時の設定)
	洗剤量多め

3  をタッチする



- 「ピー」と鳴り、設定完了。設定内容を記憶します。

柔軟剤

1 電源を入れて、設定番号を選ぶ

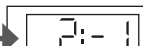

2   を
タッチして、
柔軟剤量を選ぶ

	柔軟剤量少なめ
	柔軟剤量標準 (購入時の設定)
	柔軟剤量多め

3  をタッチする

- 「ピー」と鳴り、設定完了。設定内容を記憶します。

初めて使うとき

自動投入と手動投入を
切り替えるとき

自動投入を設定する・解除する

設定完了すると運転が始まりますので、あらかじめ自動投入タンク内に液体洗剤・柔軟剤を入れてから、以下の設定をしてください。購入時は、「自動投入しない」設定になっています。

1  (電源) を入れる

2 コースを選ぶ

3  を繰り返しタッチし、自動投入の設定を選ぶ

- タッチするごとに右記のように切り替わります。

4  をタッチする

- 運転開始から約 1 分後に設定内容を記憶します。

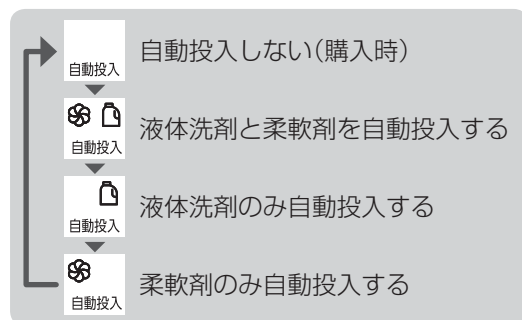

お知らせ

- 自動投入を設定できないコースや自動投入専用コースがあります。自動投入専用コースでは、「自動投入しない」に変更することはできません。→ P26~27

洗剤類の使用量(自動投入/手動投入) [目安]

自動投入 (基準量)

代表的な洗剤・柔軟剤の基準量

水30Lに対する使用量です。自動投入の設定▶P23

洗剤の銘柄	洗剤量設定 (操作パネルの表示)
アタック ZERO 自動投入専用 スーパーナノックス 自動投入洗濯機専用	3: 6
アタック ZERO ナノックス アリエール濃縮ジェル 自動投入用	3: 10
トップ アタック ニュービーズ	3:25
ボールド アリエール	3:30

柔軟剤の銘柄	柔軟剤量設定 (操作パネルの表示)
ハミング消臭実感 自動投入専用	4: 5
ふんわりソフラン	4: 7
ソフラン ハミング	4: 10
レノア	4: 16

■自動投入で使えない洗剤類

次のものは自動投入で使わないでください。故障の原因になる場合があります。

- ・おしゃれ着用液体中性洗剤
 - ・水30Lに対する使用量が35mLを超えるもの
 - ・粘性が高いもの
 - ・粉末合成洗剤 ・液体石けん ・ジェルボール型洗剤
 - ・スティック型洗剤 ・漂白剤
 - ・ビーズタイプの仕上げ剤 ・粉石けん
 - ・重曹 など
- (粉石けん、重曹は手動投入でも使えません。)

お願い

- 洗剤によりキャップまたはスプーン1杯の洗剤量が異なります。洗剤の容器に記載されている「使用量の目安」に従ってください。
- 洗剤は、洗濯量と汚れの程度に応じて入れてください。
 - ・汚れが多い場合は洗剤量を増やし、軽い汚れの場合は洗剤量を控えめにしてください。
 - ・洗剤は入れすぎないようにしてください。すすぎが不十分になり洗濯物に残ることがあります。
- 縦型洗濯機とドラム式洗濯機の使用量は異なりますので、ご注意ください。

軽い汚れとは、脂分をほとんど含まない汗やほこりのような汚れのことです

手動投入

洗剤・柔軟剤・漂白剤量の目安

手動投入時は、下表の使用量に従って、洗剤容器

洗濯量 (乾燥布)	洗剤量 目安表示※	10mL	アタックZERO
		ナノックス	
標準 スピード 念入り 自分流 ジェルボール お好み柔軟剤			
12kg	1.1 杯	24mL	
10kg	1.0 杯	22mL	
7kg	0.9 杯	20mL	
4kg	0.8 杯	18mL	
1kg	0.5 杯	11mL	
ふとん・ 毛布			
毛布 4.5kg	1.1 杯	11mL	
ふとん 1.4kg			
おしゃれ着			
2kg	1.1 杯		おしゃれ着用

※洗剤の目安：液体洗剤（水65Lに対しキャップ1杯のもの）のキャップを基準にしています。

またはドラムに入れてください。手動投入時の洗剤の入れかた➡P21

合成洗剤						柔軟剤			酸素系液体漂白剤	
液体		ジェルボール型	粉末							
水 30L に対する使用量										
25mL	30mL	1 粒	18g	21g	30g	7mL	10mL	16mL	20mL	40mL
ニュービーズ アタック トップ	アリエール ボールド	アリエールジェルボール	アタック	ニュービーズ	トップ	ふんわりソフラン	ハミング ソフラン	レノア	ブライトSTRONG ワイドハイターEXパワー	ワイドハイター 手間なしブライト
61mL	73mL	1 粒	46g	50g	73g	20mL	29mL	40mL	25mL	50mL
56mL	67mL		42g	46g	67g					
51mL	61mL		38g	42g	61g	17mL	25mL	36mL	20mL	40mL
46mL	55mL		34g	38g	55g					
28mL	34mL		21g	23g	34g					
28mL	34mL	1 粒	必ず溶かしてドラムへ ➡P43			9mL	13mL	18mL	10mL	20mL
液体中性洗剤をお使いください		40mL/30L… 20mL 30mL/30L… 15mL	21g	23g	34g	9mL	13mL	18mL	—	—

洗剤類の使用量(自動投入/手動投入)「目安」

上表に記載のない使用量の洗剤については、洗剤の容器の表示に従ってください。

 お知らせ

- 「2度洗い」コースは洗剤自動投入専用コースです。
- 洗濯量はJIS(日本産業規格)規定の布地を使用した場合のものです。洗濯物の厚さ・大きさ・種類により洗える量が異なります。

コースの選びかた

洗濯物の種類や汚れにあわせてコースを選んでください。

洗濯物の種類	こんなときに	コース	容量の上限		
			洗濯	洗濯▶ 乾燥	乾燥
普通の衣類 Tシャツ・タオル類・ パジャマ・くつ下・ ワイシャツ・下着・ スポンなど 	普通の洗濯を経済的に	標準 ➔P33~35	12kg	6kg	6kg
	<ul style="list-style-type: none"> • 軽い汚れを手早く洗濯する • 軽い汚れの化繊衣類を洗濯・乾燥する 	スピード ➔P33	2kg	0.5kg	—
	自分流の運転を記憶させる	自分流 ➔P40	12kg	6kg	6kg
	がんな汚れをきれいに	念入り C-2 ➔P33~35	12kg	6kg	6kg
	泥の付いた洗濯物を2度洗いで すっきりきれいに	2度洗い C-3 洗剤自動投入専用コース ➔P33	6kg	6kg	—
	ジェルボール洗剤の防臭・香り 付け効果を高めたい	ジェルボール C-4 洗剤手動投入専用コース ➔P33	12kg	6kg	—
	<ul style="list-style-type: none"> • 柔軟剤の香りをしっかりと残したい • 柔軟剤を手動で投入したい 	お好み柔軟剤 C-5 柔軟剤手動投入専用コース ➔P41	12kg	6kg	—
デリケートな衣類 セーター・カーディガン・ ランジェリー類・スカート・ ブラウス・学生服・ スラックスなど 	おしゃれ着 洗剤手動投入専用コース ➔P36~37	2kg	—	—	
	デリケートな衣類の乾燥に	静止乾燥 C-6 ➔P38~39	—	—	0.5kg
ふとん・毛布・ シーツ類など 	(新)  (旧)  表示のあるふとんや毛布、シーツなどの大物に	ふとん・毛布 C-1 ➔P42~43	毛布		
			4.5kg	3kg	3kg
			掛けふとん		
1.4kg	1.4kg	1.4kg			
ドラムのお手入れ	 (槽洗浄) が点滅したら	槽洗浄 3時間 ➔P56	—		
	<ul style="list-style-type: none"> • 汚れが発生したら • 臭いが気になるとき 	槽洗浄 12時間			

選べる便利な設定										
脱水▶ 乾燥	洗剤 自動投入 ➔P22~23	柔軟剤 自動投入 ➔P22~23	カビケア 槽自動おそうじ ➔P20 ⚙️5	らくらく 槽乾燥 ➔P20 ⚙️6	やわらか仕上げ・ あったか仕上げ ➔P19 ⚙️7	脱水の立ち 上がり調節 ➔P49 ⚙️8	乾燥の レベル調節 ➔P16 ⚙️9	お湯洗い ➔P32	予約 ➔P46	
	6kg	○	○	○	○	○	○	○	○	○
—	○	○	○	○	○	—	—	—	○	
6kg	○	○	○	○	○	○	○	○	○	
6kg	○	○	○	○	○	○	○	○	○	
—	○	○	○	○	○	○	○	○	—	
—	—	○	○	○	○	○	○	○	○	
—	○	—	○	○	○	○	○	○	○	
—	—	○	—	○	—	○	—	○ 「洗濯」 のみ	—	
—	—	—	—	—	—	—	—	—	—	
3kg	○	○	○	○	○	○	○	○	○	
1.4kg	—	—	—	—	—	—	—	—	—	

⚙️は、「設定内容一覧」➔P50をご覧ください。

コース内容と所要時間の目安

「洗い」～「脱水」 「洗い」～「乾燥」

コース	運転切換	容量(上限)	自動設定の内容					所要時間(約)
			洗い(約)	すすぎ	脱水(約)	脱水回転	乾燥(約)	
標準 →P33	洗濯	12kg	6分	2回	4分	800回転	—	27～29分
	洗濯▶乾燥	6kg		[シャワー+ため]			自動	
スピード →P33	洗濯	2kg	4分	1回	3～4分	1200回転	—	15～19分
	洗濯▶乾燥	0.5kg		[ため]			自動	
自分流 →P40	洗濯	12kg	設定内容による		設定内容による	800回転	—	設定内容による
	洗濯▶乾燥	6kg			自動		自動	
念入り →P33	洗濯	12kg	15分	2回	3～6分	800回転	—	45～50分
	洗濯▶乾燥	6kg		[ため]			自動	
2度洗い →P33	洗濯	6kg	予洗い：10分 本洗い：12分	3回	5分	800回転	—	1時間8分～ 1時間12分
	洗濯▶乾燥			[ため]			自動	
ジェルボール →P33	洗濯	12kg	6分	1回	3～6分	800回転	—	26～31分
	洗濯▶乾燥	6kg		[注水]			自動	
お好み柔軟剤 →P41	洗濯	12kg	5～6分	2回	5分	800回転	—	42～45分
	洗濯▶乾燥	6kg		+つけおき 5分			自動	
おしゃれ着 →P36～37	洗濯	2kg	5分	2回	5分	600回転	—	28分
ふとん・毛布 →P42～43	洗濯	毛布：4.5kg 掛けふとん ：1.4kg	7分	3回	5分	800回転	—	1時間8分
	洗濯▶乾燥	毛布：3kg 掛けふとん ：1.4kg			自動		自動	
槽洗浄 →P56	洗濯	—	つけおき2時間 +洗い17分	3回	6分	—	—	3時間
			つけおき11時間 +洗い17分					[ため]

脱水回転数

「脱水回転」をタッチして変更します。

1,200回転

ジーンズ・タオルなど厚手の衣類を
しっかり脱水したいときに

800回転

普段着の脱水に

400回転

型くずれやシワを抑えたい衣類を
やさしく脱水したいときに

- お好みに応じて脱水回転数を変更することができます。
- お好みに脱水時間を2分以下に設定した場合や、洗濯物の片寄りが起こった場合は、脱水回転数を1,200回転に設定しても設定回転数まで上がらないことがあります。



お知らせ

- 水温を変更すると、所要時間が長くなります。洗濯量と設定温度による追加時間の目安 ➡P32
- 所要時間は、給水量が毎分12Lのときの目安です。水道水圧・排水条件などにより変わります。
- 洗濯物の種類や片寄りにより所要時間が長くなることがあります。
- 乾き具合を調節するには ➡P16 を変更すると所要時間が変わります。

お好み設定できる内容					
洗い	すすぎ	脱水	脱水回転	水温	乾燥
5分 ↓ 25分 消灯(なし)	1回 注水1回 2回 注水2回 3回 注水3回 4回 注水4回 消灯(なし) ※コースによつてすすぎの内容が異なります。 ➡P45	1～12分・消灯(なし)	400、800、1,200回転	20・30・40・60℃・ ---- (設定なし)	—
		変更できない	変更できない	—	30分～5時間・自動
4分 ↓ 25分 消灯(なし)		1～12分・消灯(なし)	400、800、1,200回転	—	—
		変更できない	変更できない	—	変更できない
5分 ↓ 25分 消灯(なし)		1～12分・消灯(なし)	400、800、1,200回転	20・30・40・60℃・ ---- (設定なし)	—
		変更できない	変更できない	—	30分～5時間・自動
		1～12分・消灯(なし)	400、800、1,200回転	20・30・40・60℃・ ---- (設定なし)	—
		変更できない	変更できない	—	30分～5時間・自動
		1～12分・消灯(なし)	400、800、1,200回転	20・30・40・60℃・ ---- (設定なし)	—
		変更できない	変更できない	—	30分～5時間・自動
	変更できない	変更できない	20・30・40℃・ ---- (設定なし)	—	
	1～12分・消灯(なし)	400、800、1,200回転	20・30・40・60℃・ ---- (設定なし)	—	
	変更できない	変更できない	—	30分～5時間・自動	
	変更できない				

すすぎの種類

ためすすぎ

水をためてすすぎます。

シャワーすすぎ

水を入れながら、ドラムを回してすばやくすすぎます。

注水すすぎ

水を入れ替えながら、しっかりすすぎます。

コース内容と所要時間の目安 (つづき)

「乾燥」のみ

コース	容量 (上限)	自動設定の内容		好み設定できる内容
		所要時間(約)		
標準 →P34	6kg	2時間10分～6時間50分		30分・1時間・1時間30分・ 2時間・3時間・4時間・ 5時間・自動
念入り →P34	6kg	3時間10分～7時間50分		
自分流 →P40	6kg	設定内容による		
ふとん・毛布 →P42～43	毛布：3kg 掛けふとん：1.4kg	3時間30分～6時間 (初期は6時間と表示します。)		
静止乾燥 →P38～39	0.5kg	1時間		30分・1時間・1時間30分・ 2時間・3時間・4時間・5時間

「脱水」～「乾燥」

コース	容量 (上限)	脱水▶乾燥					
		自動設定の内容				好み設定できる内容	
		脱水	脱水 回転	乾燥	所要時間(約)	脱水	乾燥
標準 →P35	6kg	自動	自動	自動	1時間40分～6時間20分	変更で きない	30分・ 1時間・ 1時間30分・ 2時間・ 3時間・ 4時間・ 5時間・ 自動
念入り →P35	6kg	自動	自動	自動	2時間10分～6時間50分		
自分流 →P40	6kg	設定内容による					
ふとん・毛布 →P42～43	毛布：3kg 掛けふとん：1.4kg	自動	自動	自動	3時間～5時間30分		

ドアの開閉とロック・チャイルドロック

安全のため、スタート後はドアがロックされます。🔒ドアロック点灯中は、開きません。

ドアを開ける

ドアハンドルを引く



ドアを閉める

ドアを押して確実に閉める



ドアロック中にドアを開ける

運転中



をタッチする

電源が入っていないとき



をタッチする
(長押し)

運転中に電源を切ったり、
停電した場合はドアロック
されたままになります。

「カチッ」と音がして 🔒 ドアロックが消灯したら、ドアを開ける

以下の表示をした場合はドアは開きません。

LoC

ドラムが回転しているとき

給水中

ドラム内の水位が高いとき

H

ドラム内の温度が高いとき

「LoC」が消灯したらドアを開けてください。

電源を入れ直し、排水してください。

温度が下がるとドアロックが解除されます。

お願い

- 運転中にドアロックを解除してドアを開けると、泡がこぼれたり、ドアに付着した泡や水が床にたれることがあるため、タオルで受けるなどしてください。

チャイルドロックをかける

子供の安全のため、ドアが開かないようにするとともにボタン操作ができないようにします。一度設定すると、設定を解除するまでドアは開けられません。

運転開始後、🔄 を押しながら ⚙️ を5秒以上
タッチし続ける

- 設定音が鳴り「|||」と「😊」を約3秒間点滅表示し、ドアにロックがかかります。
電源の「入」「切」とチャイルドロック解除以外の操作ができなくなります。
- チャイルドロック設定後に運転内容を変更する場合は、チャイルドロックをいったん解除してください。

運転中以外でチャイルドロックを設定しておきたいとき

- 1 電源「入」の状態🔄 を押しながら ⚙️ を5秒以上タッチし続ける
- 2 電源を切る

解除

電源「入」の状態🔄 を押しながら
⚙️ を5秒以上タッチし続ける

- 解除音が鳴り、チャイルドロックが解除されます。



お知らせ

- 電源「入」の状態であれば設定／解除はいつでもできます。
- 操作したときに「|||」を表示した場合は、チャイルドロックが設定されています。
- 運転終了後「End」が表示されている状態で衣類を取り出したい場合は、電源を入れ直し、チャイルドロックを解除してください。

お湯で洗う

洗濯

洗濯▶乾燥

衣類や汚れに応じて、水温を選べます。衣類の取扱い表示をご確認のうえ、水温を選んでください。

コース	セレクト →P11	運転内容
標準		洗濯 洗濯▶乾燥
自分流		
ふとん・毛布	C-1	
念入り	C-2	

コース	セレクト →P11	運転内容
2度洗い	C-3	洗濯
ジェルボール	C-4	洗濯▶乾燥
お好み柔軟剤	C-5	
おしゃれ着		洗濯

(例) 40℃の場合

※説明のため実際の表示とは異なります。

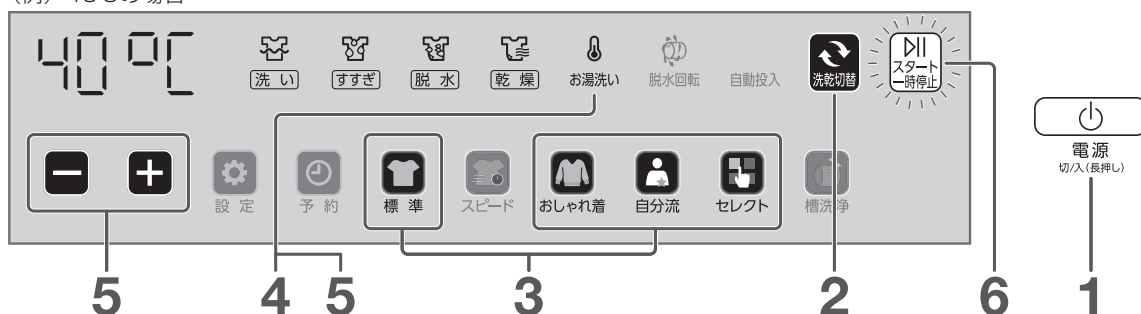

運転内容	コース	容量
洗濯	各コース	→P26~27
	「標準」 コース 60℃	2kg以下 • 洗濯量が2kg以下の場合に除菌できます。
洗濯▶乾燥	各コース	→P26~27

- 1 (電源)を入れる
- 2 「洗乾切替」/「洗乾切替」のいずれかを選ぶ →P18
- 3 設定したいコースをタッチする
セレクトコースは (セレクト) をタッチし、
- + でコース番号を選ぶ →P11
- 4 (お湯洗い) をタッチする
- 5 (お湯洗い) または - + をタッチして、水温を選ぶ
• 「おしゃれ着」コースは 60℃ に設定できません。
- 6 (DII スタート一時停止) スタートする

(例)「標準」コースの場合



お願い

- 水温「60℃」で洗えないもの
 - 色柄物
 - プリントがついているもの
 - 芯地のあるもの
 - ゴム素材を使用した伸縮性のあるもの
- 水温「40℃」「60℃」では、色柄物と白物衣類を分けて洗ってください。
- 衣類の取扱い表示を確認し、上限を越える温度では洗わないでください。



お知らせ

- 水温を変更すると水温を変更しない場合と比べて、所要時間が長くなります。
- 洗濯量や初期の水温によって、設定水温に達しないことがあります。
- 「洗い」のみお湯になります。
- 追加時間はお好みで変更できません。

洗濯量と設定温度による追加時間の目安

水温	設定温度別の追加時間(目安)			
	20℃	30℃	40℃	60℃
洗濯量	冬場の洗濯に	汚れをしっかり落としたいときに	皮脂汚れ、臭いが気になる衣類に	白色肌着(綿素材など)の除菌に
12kg	45分	1時間20分	2時間5分	3時間25分
6kg	40分	1時間	1時間35分	2時間45分
2kg	35分	55分	1時間30分	2時間10分

おすすめ!

衣替え前に、水温「40℃」で洗濯すると、えり・そで口の黄ばみ予防に効果があります。「予約」運転で使うと便利です。

「洗濯」「洗濯▶乾燥」する

コース	セレクト →P11	こんなとき
標準		普段着を洗濯・乾燥したいときに 綿素材の下着など
スピード		手早く洗濯・乾燥したいときに 約500g（ワイシャツ2枚）までの化繊衣類
念入り	C-2	がんな汚れや厚手の衣類をきれいに洗濯・乾燥したいときに
2度洗い	C-3	泥汚れをしっかりと洗濯・乾燥したいときに 洗剤は予洗い・本洗いどちらも自動投入されます。
ジェルボール	C-4	ジェルボール型洗剤の効果を高めたいときに ジェルボール型洗剤の防臭、香り付け効果を高めます。

※説明のため実際の表示とは異なります。

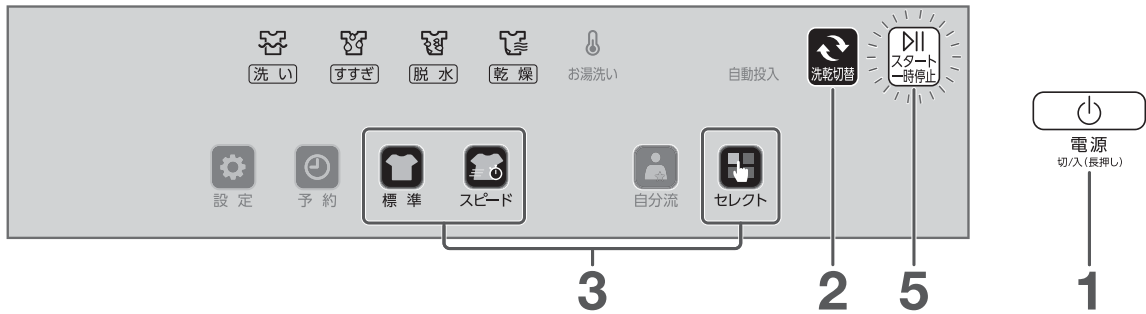

運転内容	コース	容量
洗濯	標準/念入り ジェルボール	12kg以下
	2度洗い	6kg以下
	スピード	2kg以下
洗濯▶乾燥	標準/念入り 2度洗い ジェルボール	6kg以下
	スピード	0.5kg以下

お願い

- 湿り気が残る場合は、乾き具合に応じて乾燥を追加し、仕上げ乾燥をしてください。→P16
- 洗濯・乾燥容量をお守りください。乾きムラや、乾燥が不十分になる原因になります。
- 乾燥する洗濯物の量を3kg以下にすると仕上がりが良くなります。

お知らせ

- 乾燥できないものについては
乾燥できないもの→P12
- 衣類のシワや縮みについては
乾燥のポイント→P15
- 乾燥中に一時停止や電源「切」→「入」とすると冷却運転を行うため、ドアロック解除まで時間がかかる場合があります。
- 「スピード」コースでは、「お湯洗い」は設定できません。

準備

- 水栓を開く
- 洗濯物を入れてドアを閉める

1

(電源)を入れる

2

「洗い～脱水」/「洗い～乾燥」のいずれかを選ぶ→P18

3

設定したいコースをタッチする

セレクトコースは (セレクト)をタッチし、

でコース番号を選ぶ→P11

必要に応じ、「お湯洗い」を設定してください。
コース内容と所要時間の目安→P28~29
お湯で洗う→P32



4

自動投入設定を確認する

自動投入を設定する・解除する→P23

- 「ジェルボール」コースは、スタート前に洗剤を入れてください。

5

スタートする

- 自動投入しない設定のときは、布量測定後、洗剤量の目安を表示します。(「2度洗い」コースを除く)

洗剤自動投入を設定している場合は洗剤は自動で投入します。

洗剤を手動で投入する場合

- 布量測定後の待機中(約1分間)に入れてください。→P21
洗剤類の使用量(自動投入/手動投入)[目安]→P24~25

ブザーが鳴ったら、運転終了

- 水栓を閉じてください。
- 乾燥したときは、排水フィルターを掃除してください。

お湯で洗う

「洗濯」「洗濯▶乾燥」する

「乾燥」する

乾燥運転前に水栓を必ず開いてください。

(本体内蔵の乾燥用自動おそうじフィルターの自動洗浄に水を使用するためです。)

コース	セレクト → P11	洗濯物の種類
標準		シワが気にならない普段の衣類に 綿の下着、くつ下、タオルなど
念入り	C-2	乾きにくい厚手の衣類に

※説明のため実際の表示とは異なります。

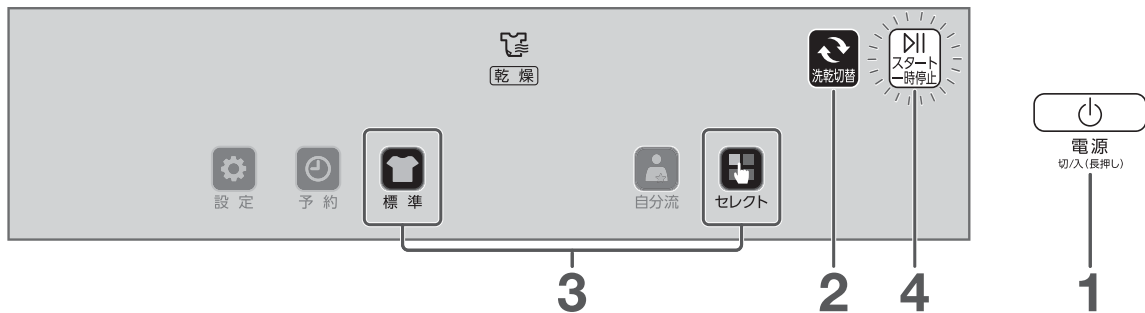

運転内容	容量
乾燥	6kg以下

お願い

- 乾燥機用柔軟仕上げシートは使わないでください。
(すき間に入り故障の原因)
- 湿り気が残る場合は、乾き具合に応じて乾燥を追加し、仕上げ乾燥をしてください。→P16
- 乾燥容量をお守りください。乾きムラや、乾燥が不十分になる原因になります。

お知らせ

- 乾燥できないものについては
乾燥できないもの→P12
- 衣類のシワや縮みについては
乾燥のポイント→P15
- 乾燥する洗濯物の量を3kg以下にすると仕上がりが良くなります。
- 乾燥中に一時停止や電源「切」→「入」すると冷却運転を行うため、ドアロック解除まで時間がかかる場合があります。
- 衣類の損傷、本体の故障を防ぐため衣類の確認をしてください。
衣類の傷み、排水異常、故障を防ぐために→P13

準備

- 水栓を開く
- 脱水後の洗濯物のシワを一度伸ばし、ドラムに入れてドアを閉める

1

(電源)を入れる

2



「乾燥」に切り替える→P18

3

設定したいコースをタッチする

「念入り」コースは (セレクト) をタッチし、
- + でコース番号「C-2」を選ぶ→P11

コース内容と所要時間の目安→P30

(例)「標準」コースの場合

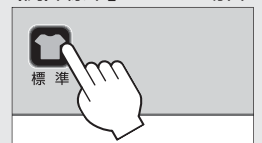

- 少量の衣類の場合は、お好み設定で乾燥時間を選んでください。
自動で運転すると乾燥時間が長くなることがあります。→P44

4



スタートする

ブザーが鳴ったら、運転終了

- 水栓を閉じてください。
- 排水フィルターを掃除してください。

「脱水▶乾燥」する

洗濯運転後に「乾燥」させない衣類のみ取り出し、その他の衣類を「乾燥」させる場合や、手洗いの衣類を乾燥する場合などに使用します。脱水回転数を上げてしっかり脱水してから乾燥するので、乾燥運転のみの場合よりも、乾燥時間を短縮することができます。脱水・乾燥運転前に水栓を必ず開いてください。(本体内蔵の乾燥用自動おそうじフィルターの自動洗浄に水を使用するためです。)

コース	セレクト →P11	洗濯物の種類
標準		シワが気にならない普段の衣類に 綿の下着、くつ下、タオルなど
念入り	C-2	乾きにくい厚手の衣類に

※説明のため実際の表示とは異なります。

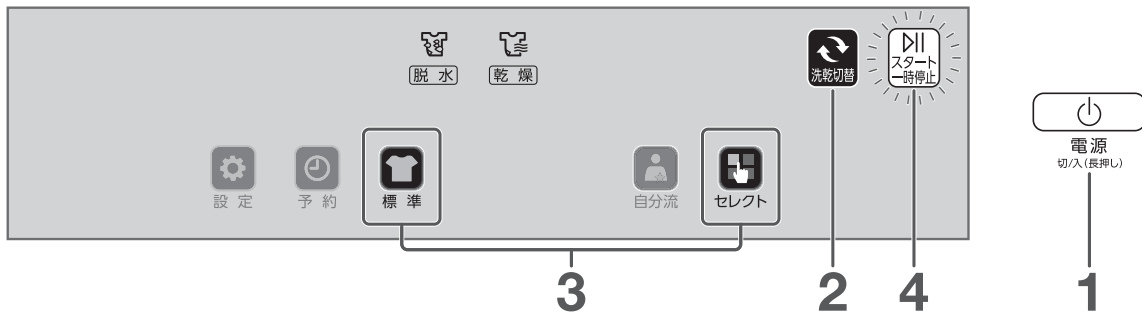

運転内容	容量
脱水▶乾燥	6kg以下

お願い

- 湿り気が残る場合は、乾き具合に応じて乾燥を追加し、仕上げ乾燥をしてください。→P16
- 洗濯・乾燥容量をお守りください。乾きムラや、乾燥が不十分になる原因になります。

お知らせ

- 乾燥時間が決まるまで「----」を表示します。
- 乾燥できないものについては
乾燥できないもの →P12
- 衣類のシワや縮みについては
乾燥のポイント →P15
- 乾燥する洗濯物の量を3kg以下にすると仕上がりが良くなります。
- 乾燥中に一時停止や電源「切」→「入」すると冷却運転を行うため、ドアロック解除まで時間がかかる場合があります。
- 厚手のものやかさばるものは、バランスが取れず運転が止まる場合があります。
「洗濯物の片寄りを防ぐために以下の確認をしてください。」 →P13
- 衣類の損傷、本体の故障を防ぐため衣類の確認をしてください。
衣類の傷み、排水異常、故障を防ぐために →P13

準備

- 水栓を開く
- ぬれた洗濯物を入れてドアを閉める

1

(電源)を入れる

2

「脱水～乾燥」に切り替える →P18

3

設定したいコースをタッチする

「念入り」コースは (セレクト) をタッチし、
 でコース番号「C-2」を選ぶ →P11

コース内容と所要時間の目安 →P30

(例)「標準」コースの場合

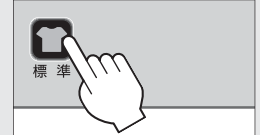

- 少量の衣類の場合は、お好み設定で乾燥時間を選んでください。
自動で運転すると乾燥時間が長くなる場合があります。 →P44

4

スタートする

ブザーが鳴ったら、運転終了

- 水栓を閉じてください。
- 排水フィルターを掃除してください。



「乾燥」する

「脱水▶乾燥」する

デリケートな衣類を「洗濯」する

コース	コースの内容
おしゃれ着 洗剤手動投入専用コース	デリケートな衣類の洗濯に適しています。衣類の縮みや傷みを防ぐためにやさしく洗います。

洗濯できるもの

(新表示)  (旧表示)  左の取扱い表示があるデリケートな衣類
※これらの取扱い表示があっても洗えないものがあります。➔P12

- ウール・カシミア・アンゴラのセーター・カーディガンなど



- 絹・麻のブラウス・ワンピース・シャツなど

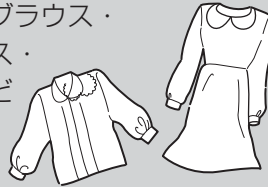

- 学生服・セーラー服・スラックス・スカート・ジャンパー・カーテンなど

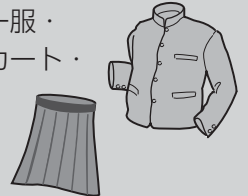

洗濯前のチェック

初めて洗う衣類は、色落ちしないか確かめる

- 洗剤液を含ませた白いタオルなどを目立たない部分に強く押しあて、タオルに色移りがないか確認してください。
- スカーフや外国製の衣類には色落ちしやすいものがあります。



シミや部分汚れがないか確かめる

- シミは裏側にタオルをあて洗剤液を付け、一定方向にブラッシングしてください。
- ポケットまわり・そで口・えり・すその汚れは、洗剤液を付けブラシなどで軽くたたいて落としてください。

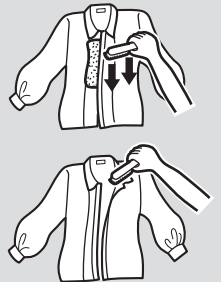

毛素材などでプリーツ加工のものは、開かないように糸で留める

- 糸は乾いてから取ってください。

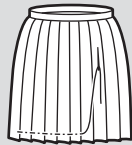

カーテンなどの大物以外は、洗い時間を7分以内にする

- 自動設定は、5分になっています。(縮みをおさえるため)
- カーテンのフックは、必ずはずしてください。

ボタン・刺しゅうが付いている衣類は裏返す

干しかた

・風通しの良い日陰に干してください。

ウール・カシミア・アンゴラなどのセーター



形を整え、裏返して平干し

絹・麻などのブラウスやワンピース



ハンガー干し

スカート



型を整えてハンガー干し(伸びやすいものは平干し)

スラックス



折り目を合わせてハンガー干し

縮んだとき

- 1 伸ばしたい寸法に広げてマチ針を打つ
- 2 スチームアイロンを浮かせた状態でスチームをたっぷりかける
- 3 乾くまでそのままにしておく

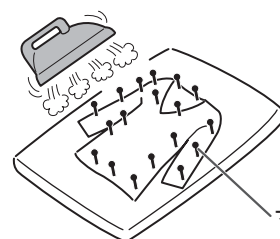

- 衣類購入時に型紙をとっておくと便利です。

マチ針

※説明のため実際の表示とは異なります。



運転内容	容量
洗濯	2kg以下

■ 重さの目安



お願い

- 洗濯終了後、すぐに洗濯物を取り出し、陰干ししてください。長時間放置するとシワや縮みの原因になります。

お知らせ

- 「予約」「洗濯▶乾燥」「乾燥」「脱水▶乾燥」は、設定できません。

準備

- 水栓を開く
- 洗濯物を入れてドアを閉める

1 (電源)を入れる

2 「洗い～脱水」に切り替える▶P18

3 (おしゃれ着)をタッチする

必要に応じ、「お湯洗い」を設定してください。
コース内容と所要時間の目安▶P28～29
お湯で洗う▶P32

4 柔軟剤の自動投入設定を確認する

- 洗剤の自動投入はしません。

自動投入を設定する・解除する▶P23

5 おしゃれ着用液体中性洗剤を
洗剤容器の手動投入口に入れる

洗剤類の使用量(自動投入/手動投入)[目安]▶P24～25

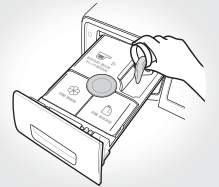

6 スタートする

ブザーが鳴ったら、運転終了
水栓を閉じてください。

デリケートな衣類を「洗濯」する

アイロン仕上げ

- 衣類の取扱い表示に従ってください。
- てかりの出やすいスカート・スラックスや刺しゅう・ビーズの付いたものは当て布をしてください。

アイロンの 適正温度

	綿・麻
(新表示)	~200°C
(旧表示)	180～210°C

	ポリエステル・毛・絹
(新表示)	~150°C
(旧表示)	140～160°C

	アクリル系・ナイロン
(新表示)	~110°C スチームなし
(旧表示)	80～120°C

当て布をしてアイロンがけをしてください。



付記用語
あて布使用

アイロンがけができません。



デリケートな衣類を「乾燥」する

コース	セレクト → P11	コースの内容
静止乾燥	C-6	デリケートな衣類の乾燥に適しています。ドラムを静止して乾燥します。

乾燥できるもの

- ウール・アクリルのセーター(1枚)



- 化繊混紡・アクリルなどの帽子(1個)

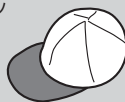

- ランジェリー(1~2着)

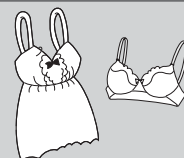

- ポリエステルなどのブラウス・シャツ(1枚)



- 布製スニーカー(1足)



ご注意 • 取り扱い絵表示、及び素材表示のないものは、クリーニングに出すことをおすすめします。

衣類などの置きかた

セーター

- 1 そでが重ならないように畳む

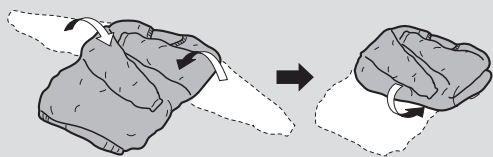

- 2 えりをドラム奥側に向けて置く

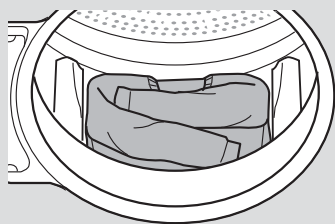

布製スニーカー

ひも付きの場合は、ひもを取り、ベロを上に出し、つまさきをドラム奥側に向けて載せる

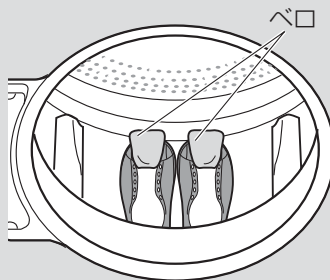

ランジェリー

ブラジャーは、カップの上側をドラム奥側に向けて載せる

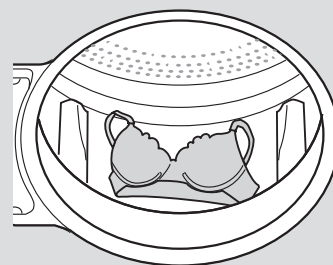

乾きが足りないとき

- 乾きムラがある場合は、乾いていない部分が上側になるようにたたみ直し、もう一度「静止乾燥」コースで仕上げ乾燥をしてください。
 - ・仕上げ乾燥は、お好み設定で時間を調節してください。 → P44
 - ・仕上げ乾燥は、途中で乾き具合を確認し、乾燥していたら取り出してください。

帽子を上手に乾燥するには

- 乾いたタオルを丸めて帽子の中に入れ、帽子の形を整えてから乾燥すると型くずれが少なくなります。

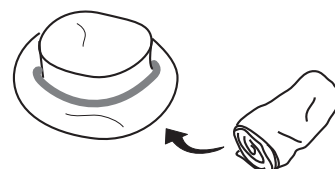

※説明のため実際の表示とは異なります。



運転内容	容量
乾燥	0.5kg以下

お願い

- 乾燥機用柔軟仕上げシートは使わないでください。
(すき間に入り故障の原因)



お知らせ

- 乾燥中に一時停止や電源「切」→「入」すると冷却運転を行うため、ドアロック解除まで時間がかかる場合があります。

準備

- 水栓を開く
- パッフルが水平になるようにドラムを手で回して調節する
- 脱水後の洗濯物のシワを一度伸ばし、ドラムに入れてドアを閉める
スニーカー、帽子など、手洗いたものは、十分水気を切り、表面の水分をタオルなどで拭き取ってください。

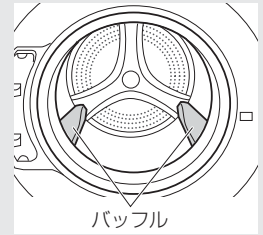

1

(電源)を入れる

2

「乾燥」に切り替える → P18

3

(セレクト)をタッチし、 で C-6「静止乾燥」を選ぶ

4

スタートする

ブザーが鳴ったら、運転終了

- 水栓を閉じてください。
- 排水フィルターを掃除してください。

デリケートな衣類を「乾燥」する

自分流の運転内容を記憶させる

洗濯 洗濯▶乾燥 乾燥 脱水▶乾燥

コース	コースの内容
自分流	お好みの運転内容を「洗濯」「洗濯▶乾燥」「乾燥」「脱水▶乾燥」とそれぞれ個別に記憶させることができます。次回からは「自分流」を選べると、前回設定した運転内容で運転することができます。

※説明のため実際の表示とは異なります。



運転内容	容量
洗濯	12kg以下
洗濯▶乾燥	6kg以下
乾燥	
脱水▶乾燥	

購入時の設定	
洗濯	洗 い：6分 すすぎ：2回 脱 水：4分
洗濯▶乾燥	洗 い：6分 すすぎ：2回 脱 水：自動 乾 燥：自動
乾燥	乾 燥：自動
脱水▶乾燥	脱 水：自動 乾 燥：自動

お知らせ

- スタートして約1分後に前回の設定は消え、新しい設定を記憶します。
- 停電時や電源プラグをコンセントから抜いたときも記憶しています。
- 「洗濯▶乾燥」「脱水▶乾燥」では、脱水時間と脱水回転数は変更できません。
- 「予約」は記憶しません。

準備

- 水栓を開く
- 洗濯物を入れてドアを閉める

1

(電源)を入れる

2

「洗い～脱水」／「洗い～乾燥」／「乾燥」／「脱水～乾燥」のいずれかを選ぶ▶P18

3

(自分流)をタッチする

- 現在の設定内容を表示します。変更がなければ6へ

4

① から変更したい行程をタッチする

② をタッチして行程の時間や回数を変更する

お好み設定▶P44

必要に応じ、「お湯洗い」「脱水回転数」を設定してください。
コース内容と所要時間の目安▶P28~30 お湯で洗う▶P32

5

自動投入設定を確認する

自動投入を設定する・解除する▶P23

6

スタートする

- 自動投入しない設定のときは、布量測定後、洗剤量の目安を表示します。洗剤自動投入を設定している場合は洗剤は自動で投入します。

洗剤を手動で投入する場合

- 布量測定後の待機中(約1分間)に入れてください。▶P21
洗剤類の使用量(自動投入/手動投入)[目安]▶P24~25

ブザーが鳴ったら、運転終了

- 水栓を閉じてください。
- 乾燥したときは、排水フィルターを掃除してください。

柔軟剤を手動投入したい

洗濯 洗濯▶乾燥

コース	セレクト → P11	コースの内容
お好み柔軟剤	C-5	手動で柔軟剤を投入したいときや柔軟剤の香りをしっかりつけたいときなどに使うコースです。柔軟剤を入れるタイミングをブザーでお知らせします。 柔軟剤手動投入専用コース

※説明のため実際の表示とは異なります。



運転内容	容量
洗濯	12kg以下
洗濯▶乾燥	6kg以下

お知らせ

- 柔軟剤を入れるタイミングは最終すすぎが始まる前にブザーでお知らせします。
- 柔軟剤を入れ、**手順 7** で再度スタートするまで、10分ごとに最大3回ブザーが鳴ります。
- 「洗濯▶乾燥」では、脱水時間と脱水回転数は変更できません。

準備

- 水栓を開く
- 洗濯物を入れてドアを閉める

1

(電源)を入れる

2

「洗い～脱水」／「洗い～乾燥」のいずれかを選ぶ → P18

3

(セレクト)をタッチし、 で C-5「お好み柔軟剤」を選ぶ

必要に応じ、「お湯洗い」「脱水回転数」を設定してください。
コース内容と所要時間の目安 → P28～29 お湯で洗う → P32

4

洗剤の自動投入設定を確認する

自動投入を設定する・解除する → P23

5

スタートする

- 自動投入しない設定のときは、布量測定後、洗剤量の目安を表示します。洗剤自動投入を設定している場合は洗剤は自動で投入します。

洗剤を手動で投入する場合

- 布量測定後の待機中(約1分間)に入れてください。 → P21
洗剤類の使用量(自動投入/手動投入)[目安] → P24～25

6

ブザーが鳴り、「 」が点灯したら、柔軟剤を洗剤容器の手動投入口に入れる



7

再スタートする

ブザーが鳴ったら、運転終了

- 水栓を閉じてください。
- 乾燥したときは、排水フィルターを掃除してください。

自分流の運転内容を記憶させる

柔軟剤を手動投入したい

ふとん・毛布を「洗濯」「洗濯▶乾燥」「乾燥」「脱水▶乾燥」する

コース	セレクト ▶P11	コースの内容
ふとん・毛布	C-1	掛けふとん・毛布などの大物の洗濯に適しています。ふとんや毛布のサイズや素材を確認して運転してください。液体洗剤の使用をおすすめします。

洗濯や乾燥できるもの

(新表示) (旧表示) 左の取扱い表示がある毛布・ふとん

洗濯～乾燥できるもの

毛布

- アクリルまたはポリエステル100%の毛布
シングルサイズ
(140cm×200cm) 以下

ふとん

- 詰め物がポリエステル100%の夏掛けふとん
詰め物：1kg以下
大きさ：150cm×210cm以下

洗濯のみできるもの

毛布

- アクリルまたはポリエステル100%の毛布
ダブルサイズ
(180cm×230cm) 以下
- 綿毛布
シングルサイズ
(140cm×200cm) 以下

ふとん

- 詰め物がポリエステル100%の夏掛けふとん
詰め物：1kg以下
大きさ：180cm×210cm以下
- 洗濯機で洗えると記載されている羽毛夏掛けふとん
洗濯後、臭いの残る羽毛ふとんは洗えません。目立たない部分に水を付けて確認してください。
大きさ：150cm×210cm以下

洗濯も乾燥もできないもの

毛布

- 純毛の毛布
- 電気毛布
- カーペット・ホットカーペット・ラグマットなどの固くて厚いもの
- ロングパイル(毛足1cm以上)の毛布
洗濯すると毛倒れるおそれがあります。

ふとん

- 取扱い表示のないもの
- 側生地がタオル地のもの
(毛足1cm以上)
乾燥すると縮むおそれがあります。

毛布・ふとんを入れる

1 ゴミ・糸くずを取り除き、下図のようにたたむ

毛布 (4つ折り)

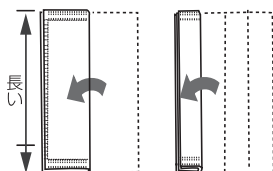

ふとん (3つ折り)

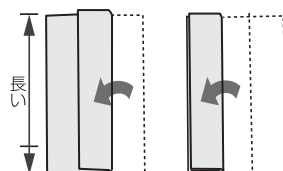

2 端をドラムへ入れ、びょうぶ折りにするように入れる

- 手で押さえながら入れてください。
- 両端は奥側に入れてください。(ドア側にあると破れる原因)

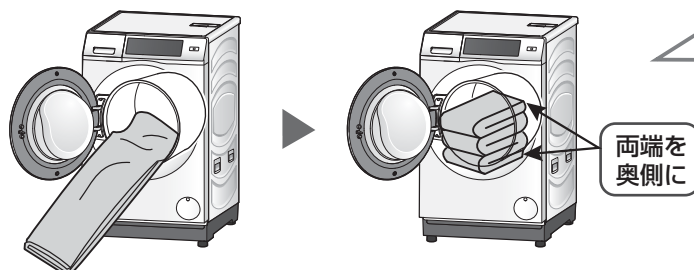

お願い

- 洗濯機用毛布洗いネットは絶対に使わないでください。(脱水できません)
- ふとん・毛布を2枚以上、同時に入れてください。ねじったり、丸めたり、無理に押し込んで洗濯すると、本体や毛布・ふとんが破損する原因になります。

毛布4.5kgの目安

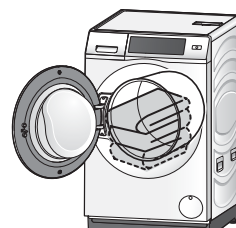

折りたたんで
ドラムの2/3以下

ふとん1.4kgの目安



折りたたんで
ドラムの2/3以下

※説明のため実際の表示とは異なります。



運転内容	容量	
	毛布	掛けふとん
洗濯	4.5kg以下	1.4kg以下
洗濯▶乾燥	3kg以下	
乾燥		
脱水▶乾燥		

お知らせ

- 「洗濯▶乾燥」「脱水▶乾燥」では、脱水回転数は変更できません。

粉末合成洗剤を使う場合

ふとん・毛布を洗う際、粉末洗剤が溶け残る場合があるため、あらかじめ、溶かしてください

- 約30℃のぬるま湯(約2L)を容器に用意して、洗剤を入れる
- 固まったり、粉が残ったりしないようによくかき混ぜてからドラム内に少しずつ流し込む
- 毛布・ふとん・シーツを入れ、運転を始める

準備

- 水栓を開く
- 洗濯物を入れてドアを閉める

1

(電源)を入れる

2

「洗い～脱水」／「洗い～乾燥」／「乾燥」／「脱水～乾燥」のいずれかを選ぶ →P18

3

(セレクト)をタッチし、 でC-1「ふとん・毛布」を選ぶ

必要に応じ、「お湯洗い」「脱水回転数」を設定してください。
コース内容と所要時間の目安 →P28～30
お湯で洗う →P32

4

自動投入設定を確認する

自動投入を設定する・解除する →P23

5

「洗濯」「洗濯▶乾燥」の場合のみ

洗剤自動投入を使う場合は 6 へ

洗剤を手動で入れる場合は洗剤を入れる

- 粉末合成洗剤は、溶かしてからドラム内に直接入れてください。
洗剤類の使用量(自動投入/手動投入)[目安] →P24～25

6

スタートする

ブザーが鳴ったら、運転終了

- 水栓を閉じてください。
- 乾燥したときは、排水フィルターを掃除してください。

ふとん・毛布を「洗濯」「洗濯▶乾燥」「乾燥」「脱水▶乾燥」する

コースの運転内容を変更する【好み設定】

「洗い」「すすぎ」「脱水」「乾燥」を個別に組み合わせたり、時間やすすぎ回数・方法などの内容を変更したりできます。

洗濯 洗濯▶乾燥 乾燥 脱水▶乾燥

※説明のため実際の表示とは異なります。

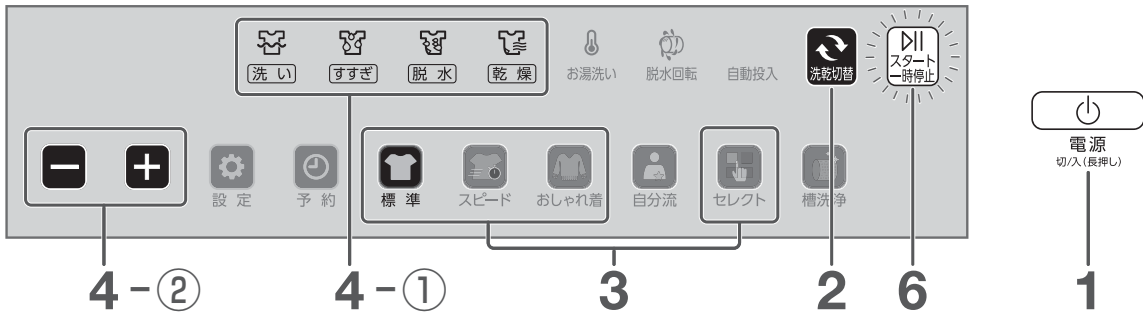

お知らせ

- コースにより設定できる内容が異なります。
コース内容と所要時間の目安
→P28～30
- 変更した内容は記憶しません。記憶させたいときは、「自分流」コース→P40をご利用ください。
- 「洗濯▶乾燥」「脱水▶乾燥」では、脱水時間と脱水回転数は変更できません。
- 「お湯洗い」を設定した場合、「洗い」の所要時間は、「洗い」設定時間と「お湯洗い」の追加時間の合計となります。→P32
- 設定中、しばらく操作しないと表示部が消灯しますが、「洗い～乾燥」をタッチすると再度点灯し、続きから設定できます。

準備

- 水栓を開く
- 洗濯物を入れてドアを閉める

1

(電源)を入れる

2

「洗い～脱水」／「洗い～乾燥」／「乾燥」／「脱水～乾燥」のいずれかを選ぶ→P18

3

設定したいコースをタッチする

セレクトコースは (セレクト) をタッチし、 でコース番号を選ぶ→P11

4

① から運転したい行程をタッチする

② をタッチして行程の時間や回数を変更する

コース内容と所要時間の目安→P28～30

- 薄点灯の行程は運転しません。

必要に応じ、「お湯洗い」「脱水回転数」を設定してください。

お湯で洗う→P32

5

自動投入設定を確認する

自動投入を設定する・解除する→P23

- 洗剤手動投入時の「ふとん・毛布」「おしゃれ着」「ジェルボール」コースは、スタート前に洗剤を入れてください。

6

スタートする

- 自動投入しない設定のときは、布量測定後、洗剤量の目安を表示します。

「洗濯」「洗濯▶乾燥」の場合のみ

洗剤自動投入を設定している場合は洗剤は自動で投入します。

洗剤を手動で投入する場合

- 布量測定後の待機中(約1分間)に入れてください。→P21
洗剤類の使用量(自動投入/手動投入)[目安]→P24～25

ブザーが鳴ったら、運転終了

- 水栓を閉じてください。
- 乾燥したときは、排水フィルターを掃除してください。

4 行程の変更のしかた

■ 以下のいずれかの方法で、時間やすすぎ回数を変更できます。

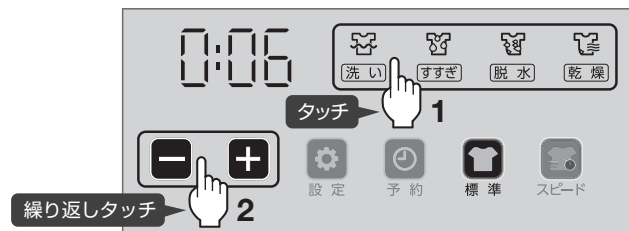

1 変更したい行程
 (「洗い」「すすぎ」「脱水」「乾燥」)
 をタッチする

2 「+」「-」を繰り返し
 タッチする

または

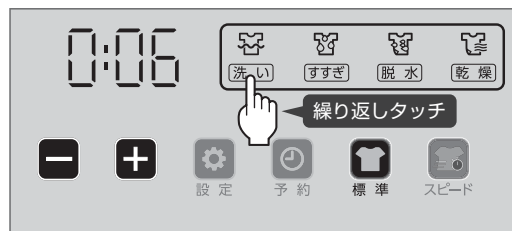

変更したい行程
 (「洗い」「すすぎ」「脱水」「乾燥」)を
 繰り返しタッチする

■ 設定できる内容

洗い時間	すすぎ回数	脱水時間	乾燥時間
5分～15分 普通の汚れもの	表示: 2 標準・自分流コース: シャワー1回 + ため1回 左のコース以外: ため2回	4分～7分	AUTO(自動)
16分～25分 汚れのひどいもの	表示: - 3 - 標準・自分流コース: シャワー1回 + 注水1回 左のコース以外: 注水2回	普通の洗濯物	30分
消灯(なし)	表示: 3 標準・自分流コース: シャワー1回 + ため2回 左のコース以外: ため3回	8分～12分	1時間
洗いなし	表示: - 3 - 標準・自分流コース: シャワー1回 + 注水2回 左のコース以外: 注水3回	厚手のもの	1時間30分
	表示: 4 標準・自分流コース: シャワー1回 + ため3回 左のコース以外: ため4回	消灯(なし)	2時間
	表示: - 4 - 標準・自分流コース: シャワー1回 + 注水3回 左のコース以外: 注水4回	脱水なし	3時間
	すすぎなし	1分～3分	4時間
	ため1回	シワになりやすいもの	5時間
	注水1回		

※「スピード」コースは4分から設定できます。

- 「お好み柔軟剤」コースでは、注水すすぎは行いません。
- すすぎ行程から始まる運転では、シャワーすすぎはためすすぎ、または注水すすぎに変わります。

コースの運転内容を変更する

コース内容の変更例

コース選択後、運転したい行程をタッチして点灯させ、時間やすすぎ回数などを変更します。

<例>「標準」コースで、「すすぎ」と「脱水」のみ行う場合



お知らせ

- 「洗濯」(「おしゃれ着」「自分流」「ふとん・毛布」コース)と「洗濯▶乾燥」は、運転しない行程を **- +** で薄点灯状態にしてください。
- 「すすぎ」から始める場合は、給水から始まります。
- 「洗い」のみ、「洗い」と「すすぎ」、「すすぎ」のみの場合は、脱水して終了します。
- 「脱水」から始める場合、ドラム内に水があれば排水から始まります。

予約運転をする

洗濯

洗濯▶乾燥

乾燥

脱水▶乾燥

運転終了までの時間を予約できます。

※説明のため実際の表示とは異なります。

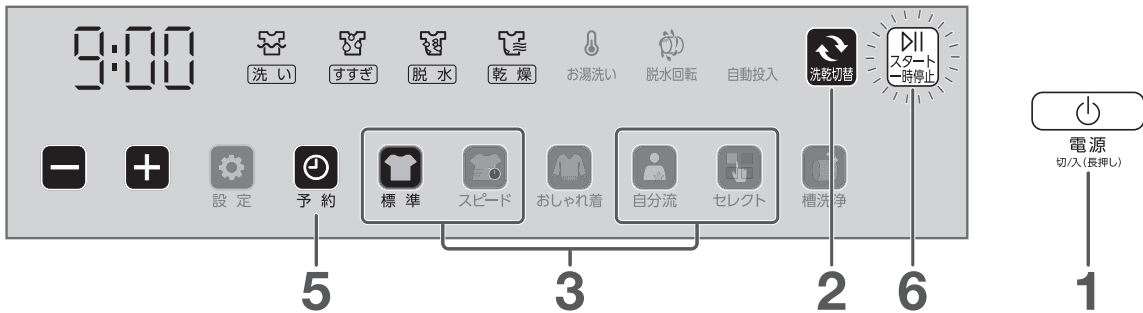

お願い

- 水栓からの水もれがないか確認してください。
- 色移りしやすい衣類は、一緒に洗濯しないでください。
- 衣類のシワ付きを防ぐため、運転終了後、すぐに干してください。

漂白剤

酸素系をお使いください。塩素系は、変色や損傷の原因になるため、使わないでください。

粉石けん・液体石けん

固まる場合があるため、使わないでください。

お知らせ

- 電源を切ると予約は取り消されますが、以下の場合は続きからスタートします。
 - ・ 停電から復帰したとき
 - ・ 電源プラグを抜き差ししたとき
- 運転終了時間は、水道水圧・排水条件などで変わります。
- 「洗濯▶乾燥」「乾燥」「脱水▶乾燥」での予約時、衣類の種類や乾き具合によって予約時間より早く運転が終了することがあります。
- 予約運転待機中はドアロックされます。
- 「2度洗い」「おしゃれ着」「槽洗浄」コースでは、設定できません。

予約の取り消し 電源を切る

予約の変更 電源を切り設定し直す

準備

- 水栓を開く
- 洗濯物を入れてドアを閉める

1

(電源)を入れる

2

「洗い～脱水」／「洗い～乾燥」／「乾燥」／「脱水▶乾燥」のいずれかを選ぶ▶P18

3

設定したいコースをタッチする

セレクトコースは (セレクト)をタッチし、
 でコース番号を選ぶ▶P11

必要に応じ、「お湯洗い」「脱水回転数」を設定してください。

コース内容と所要時間の目安▶P28～30
お湯で洗う▶P32

(例)「標準」コースの場合



4

自動投入設定を確認する

自動投入を設定する・解除する▶P23

5

(予約)をタッチし、

運転終了までの時間を設定する

- 1時間単位で以下の範囲で予約設定できます。

「洗濯」：2～24時間後

「洗濯▶乾燥」「乾燥」「脱水▶乾燥」：6～24時間後

(例)6時間後に運転を終了させる場合

6:00

6

スタートする

- 自動投入しない設定のときは、布量測定後、洗剤量の目安を表示します。目安表示に合わせて洗剤を入れてください。▶P21

洗剤自動投入を設定している場合は洗剤は自動で投入します。

ブザーが鳴ったら、運転終了

- 水栓を閉じてください。
- 乾燥したときは、排水フィルターを掃除してください。

こんなとき

自動投入タンク内に異物が入ってしまった

- 1 洗剤容器を手前に止まるまで引き出す
- 2 「PUSH」を押しながら引き抜く
 - タンク内に液体洗剤・柔軟剤が入っている場合はこぼれるおそれがあるので注意してください。

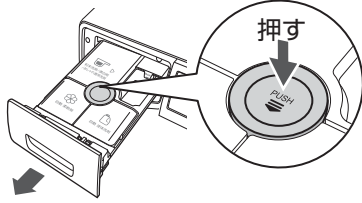

- 3 洗剤容器の後ろ側のフック(2カ所)を軽く浮かせてカバーを外す

- フックを強く引っばると破損するおそれがあります。

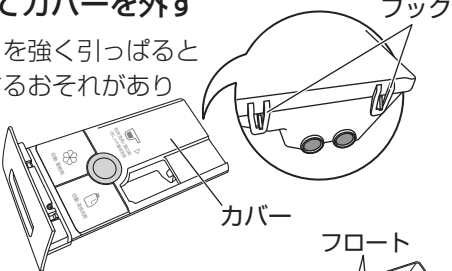

- 4 異物を取り除く

- 逆さにするとフロートが落下し、破損のおそれがありますのでご注意ください。
- フロートがはずれたら、イラストの向きに差し込んでください。
(「洗剤・柔軟剤補充のお知らせ」をしない原因)

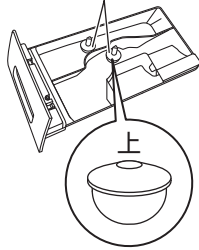



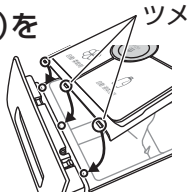



- 5 カバーの前側のツメ(3カ所)を洗剤容器本体前側の穴(3カ所)にしっかり差し込む



- 6 後ろ側のフック(2カ所)をはめる
- 7 洗剤容器を元通りに取り付ける

終了ブザー音を消したい 11

- 1 電源「入」の状態、設定番号を選ぶ
 →   で「11」を選ぶ → 
- 2   で「11:00」を選ぶ → 
 - 「ピー」と鳴り、設定完了

- 再度設定したいとき
- 設定時と同じ操作をする
- 2 で「11:00」を選ぶ

のりづけしたい





■のりづけできる洗濯物 1.5kg以下

■使用できるのり

洗濯機用の化学合成のり(酢酸ビニール系)

- 故障の原因になるため、上記以外は使わないでください。







のりの量は、容器に表示されている分量を目安にしてください。

- 1 水栓を開き、 (電源)を入れる
 - 自動投入を「しない」設定にしてください。
(設定していると洗剤が投入されます。)
自動投入を解除する → P23
- 2  「洗い～脱水」に切り替える → P18
- 3 のりを1L程度の水でうすめ、ドラムに入れる
- 4 洗濯物を入れ、ドアを閉める
- 5  (標準)をタッチする
- 6 洗い「6分」・すすぎ「0回」・脱水「1分」に設定する
お好み設定 → P44
- 7  スタートする
- 8 洗濯終了後、できるだけ早く洗濯物を取り出す

お願い

- のりづけした洗濯物は、本機で乾燥しないでください。
(ドラムの汚れや故障の原因)

のりづけ後はドラムを洗ってください
のりが残っていると、故障の原因になります。

- 1 洗濯物を取り出した後、ドアを閉め、 (電源)を入れる
- 2  「洗い～脱水」に切り替える → P18
- 3  (セレクト) →   で C-1「ふとん・毛布」を選ぶ
- 4 洗い「7分」・すすぎ「0回」・脱水「1分」に設定する
- 5  スタートする
 - 運転終了後、水栓を閉じてください。

こんなとき (つづき)

凍結のおそれがある

脱水運転終了後も、給水ホースやドラム内には水が少し残っています。気温が低くなると、その水が凍結してしまうことがあります。

凍結防止方法 その1

凍結防止(残水排水)設定をする

脱水運転が終了して9分後、残水を自動で排水します。設定すると運転終了から10分間「」を表示します。ドアが開いていると作動しません。

1 電源「入」の状態、設定番号を選ぶ



2 で「」を選ぶ →

- 「ピー」と鳴り、設定完了

解除

設定時と同じ操作をする

- 2 で「」を選ぶ

凍結防止方法 その2

給水ホース・ドラム内の水を抜く

1 水栓を閉じる

2 (電源)を入れる

3 「洗い～脱水」に切り替え、

 (槽洗浄)をタッチする

4 スタートし、

約 10 秒後に  (電源)を切る

- 給水ホース内の水を抜き、水圧を下げて水の飛び散りを防ぐためです。

5 給水ホースの水栓側をはずし、給水ホース内の残水をバケツなどで受ける

6 (電源)を入れる

7 「洗い～脱水」に切り替え、

 (標準)をタッチする

8 脱水「1分」を設定する お好み設定 → P44

9 スタートする

- ドラム内の水を排水するためです。

凍結したときは…

1 接続部および給水ホースを熱い蒸しタオルで包む



2 水栓を閉じ、給水ホースをはずし、お湯 (50℃未満) につける



3 約2Lのお湯 (50℃未満) をドラムに入れ、約10分間放置する

4 給水ホースをつないで水栓を開き、下記内容を確認する

- 手でドラムが回せるか
- 運転して給水・排水するか

黒ずみ、黄ばみ、異臭をなくしたい

タオル・肌着などは数カ月使うと、洗濯していても徐々に皮脂汚れが蓄積し、それを洗濯や乾燥をすると黒ずみ、臭いが発生する場合があります。

黒ずみ、異臭は…

衣類の汚れが多いと…

「標準」「スピード」コースでは十分に汚れが落ちず、それが原因で黒ずみ、臭いが発生する場合があります。

洗剤が少なすぎると…

一度落ちた汚れが再付着し、黒ずみ、臭いの原因になります。

柔軟剤を入れすぎると…

衣類に柔軟剤が多く残り、黒ずみ、臭いの原因になります。

定期的な「お湯洗い (水温「40℃」)」で洗濯すると、汚れの蓄積を予防することができます。

黒ずみ、黄ばみ、異臭をなくするには…

- 1 バケツなどに約50℃のお湯(5L)を用意する
 - やけどに注意してください。
- 2 1に洗剤付属のスプーン1/2杯の洗剤を入れてよく溶かす
- 3 洗濯物を入れ、約1時間つけおきする
- 4 手でもみ洗いをした後、「標準」コースで洗濯する
 - 洗い時間は長めに設定してください。

それでも落ちない場合は

衣類用漂白剤をご使用ください。
白物には塩素系漂白剤、色柄物には酸素系漂白剤をご使用ください。
なお、ご使用方法は、漂白剤の説明書に従ってください。

運転後、小物衣類が見当たらない

ドアパッキンの下を確認してください。

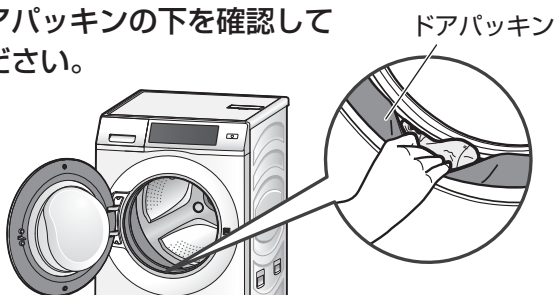

脱水の振動や音を抑えたい 8 (脱水の立ち上がり調節)

洗濯物の状態によって、脱水時に振動や音が大きくなる場合があります。気になるときは、下の手順2で「8: 0」に設定してください。

- 1 電源「入」の状態、設定番号を選ぶ

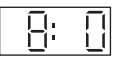
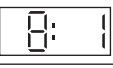
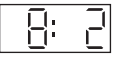

- 2   をタッチして内容を変更する

	脱水立ち上がり時の音や振動を抑えます。 • 運転時間が長くなります。
	購入時
	脱水の立ち上がりをスムーズにします。 • 音や振動が大きくなります。

- 3  をタッチする

• 「ピー」と鳴り、設定完了

解除

設定時と同じ操作をする

• 2で「8: 1」を選ぶ

運転途中で運転内容を変更したい



一時停止して変更する

- 「洗い」「すすぎ」「脱水」：洗い運転中に変更できます。
- 「脱水」：洗い～すすぎ運転中に変更できます。
- 「乾燥」：「洗濯▶乾燥」の洗い～すすぎ運転中に変更できます。
- コースにより変更を受け付けられない行程があります。

お好み設定 → P44

その他の変更は電源を切り、再度「入」にしてから設定し直してください。

洗濯物が破れてしまった

以下のような原因が考えられます。

- ドアで洗濯物をはさんだ状態で運転をしてしまった。 → P13
- ヘアピンなどの異物と一緒に運転してしまった。 → P13
- 生地が傷んだものやほころびがある状態で運転をしてしまった。
- 傷みややすい衣類を洗濯ネットに入れずに洗濯をしてしまった。 → P15

設定内容一覧

洗剤・柔軟剤の自動投入量の設定や、乾燥レベルの調節など、いろいろな機能の設定を変更できます。設定変更した内容は、電源を切っても記憶されます。

設定項目を決める (左側2ケタ)



設定内容を変更する (右側2ケタ)

(太字は購入時の設定)



1	「洗剤」自動投入量 →P23
2	「柔軟剤」自動投入量 →P23
3	「洗剤」自動投入の基準量 (水30Lに対する) →P23
4	「柔軟剤」自動投入の基準量 (水30Lに対する) →P23
5	カビケア槽自動おそうじ →P20
6	らくらく槽乾燥 →P20
7	やわらか仕上げ・あったか仕上げ →P19
8	脱水の立ち上がり調節 →P49
9	乾燥のレベル調節 →P16
10	槽洗浄お知らせサイン →P20
11	終了ブザー →P47
12	凍結防止 →P48

1:- 1 少なめ	↑	1:0 標準	↓	1:1 多め
2:- 1 少なめ	↑	2:0 標準	↓	2:1 多め
3:3 3mL	↑	3:10 10mL	↓	3:35 35mL ※ 1mL ごとに設定可
4:3 3mL	↑	4:10 10mL	↓	4:35 35mL ※ 1mL ごとに設定可
5:on		カビケア槽自動おそうじをする		5:off
6:on		らくらく槽乾燥をする		6:off
7:0	↑	やわらか・あったか仕上げをしない	↓	7:1
7:1		やわらか仕上げのみをする		7:2
7:2		やわらか・あったか仕上げをする		
8:0	↑	脱水立ち上がり時の音や振動を抑える	↓	8:1
8:1		標準		8:2
8:2		脱水の立ち上がりをスムーズにする		
9:-2	↑	乾燥レベル ゆるめ	↓	9:1
9:0		乾燥レベル 標準		9:1
9:1				9:2
9:2				9:3
9:3		乾燥レベル しっかり		
10:on		お知らせする		10:off
10:off		お知らせしない		
11:on		終了ブザーを鳴らす		11:off
11:off		終了ブザーを鳴らさない		
12:on		凍結防止設定をする		12:off
12:off		凍結防止設定をしない		



お知らせ

- 設定が完了すると、自動的に設定モードから通常モードに戻ります。

お手入れ

乾燥後
毎回

洗濯運転のみの
場合は週1回

排水フィルター
表示したら

排水フィルター

ご注意

- 次の場合は排水フィルターをはずさないでください。(多量の水が出るおそれ)
 - ・ 運転中やドラム内に水が残っている場合
 - ・ 「E11」「E12」を表示した場合
 故障かな?と思ったら「排水フィルターを引き出すと水が出る」→P61

お願い

- お手入れの際に、排水フィルターのゴムパッキンをはずさないでください。
- 定期的にお手入れしてください。
(長期間放置すると排水フィルターが目詰まりし、水もれの原因)
- 乾燥中に出たほこりを排水フィルターに集める構造になっています。乾燥後は必ずお手入れをしてください。
- 排水ホースが10cm以上持ち上がっていると、排水フィルターをはずしたときに水が出るおそれがあります。排水ホースの持ち上がりがないか確認してください。
- 市販のネットなどを排水フィルターにかぶせて使用しないでください。
(水もれの原因)



準備
脱水 → **−** **+** で脱水「1分」を設定し、
スタート/一時停止 ボタンでスタートする
お好み設定 → P44

1 脱水運転終了後、
排水フィルターカバー
を押して開ける

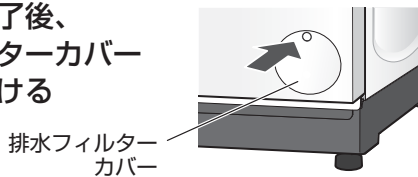

2 排水を受ける容器を置き、
差し込み口の前に
タオルなどを敷いて
から、ツマミを
左(反時計回り)に
少しずつ回す

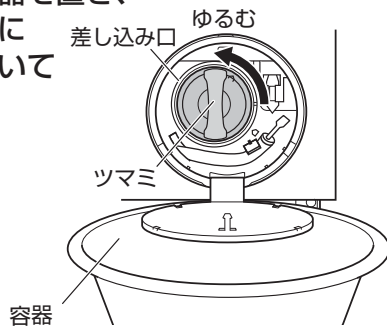

3 水が出ないことを確認して引き出す

- 衣類を入れたまま長時間放置した場合は水が出る
ことがありますので特にご注意ください。

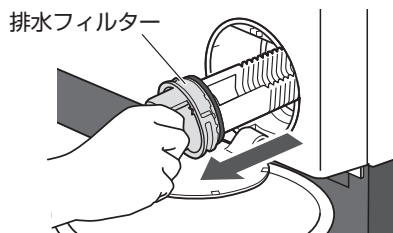

4 排水フィルターのゴミを取り除き水洗いする

- ゴムパッキンに糸くずが付着していれば
取り除いてください。
- 本体側にも糸くずやゴミが
ないか確認してください。

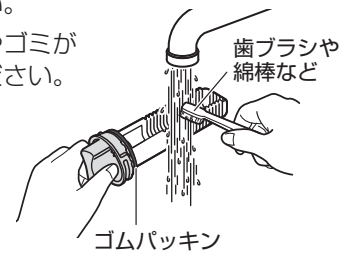

5 排水フィルターの開口部を上に向けて
差し込む

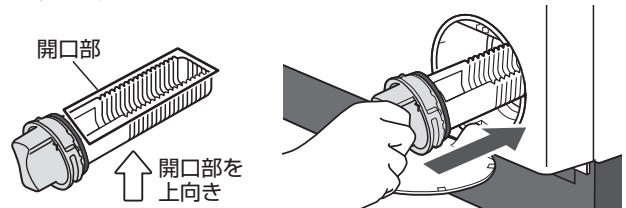

6 ツマミを右(時計回り)に回して、
本体と排水フィルターの合印が合うように
しっかりと締める

- しっかりと締まっ
ていないと「UH」と
表示され運転できま
せん。

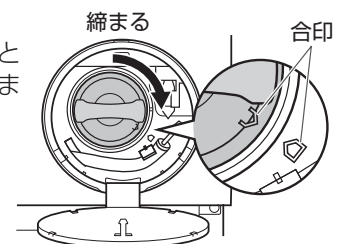

7 排水フィルターカバー
を閉める

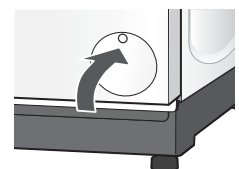

お手入れ (つづき)

汚れたら

間違っ
て入れたとき

洗剤容器 (自動投入タンク)

1 洗剤容器を手前に止まるまで引き出す

2 「PUSH」を
押しながら
引き抜く

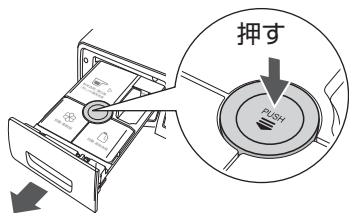

3 手動投入口を水洗いする

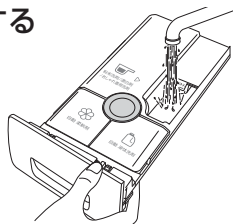

4 自動投入タンクの
ふたを開けて水を流し
タンク内をすすぐ

- タンク内に水を入れて ((洗剤容器を軽く振って ください。))

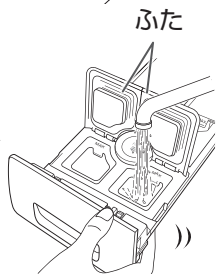

5 タンク内の水を切る

- 洗剤容器を逆さにしてタンク内の水を流してください。

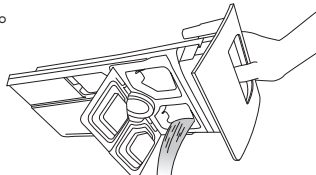

6 自動投入タンクのふたをしっかりと閉める
(洗剤容器が引き出せなくなる原因)

7 洗剤容器を元通りに取り付ける

- 自動投入経路をお手入れする場合は続けて行ってください。

お願い

- 運転中にお手入れをしないでください。
- 「洗剤容器」をはずしたまま、運転をしないでください。(自動投入できない、水もれの原因)

給水時間が
長くなったら

E11を
表示したら

給水口

給水口にゴミがたまると、水の出かたが悪くなります。

1 水栓を閉じる

2 (電源)を入れる

3 「洗い～脱水」に切り替え、

(槽洗浄)をタッチする

4 スタートし、

約10秒後に (電源)を切る

- 給水ホース内の水を抜き、水圧を下げ、水の飛び散りを防ぐためです。

5 袋ナットをゆるめて
はずす

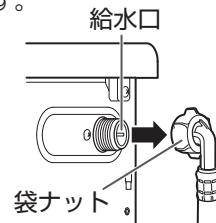

6 歯ブラシなどでゴミを
取り除く

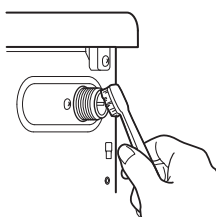

7 袋ナットを傾きのないよう確実に
締め付ける (傾いて取り付けると水もれの原因)

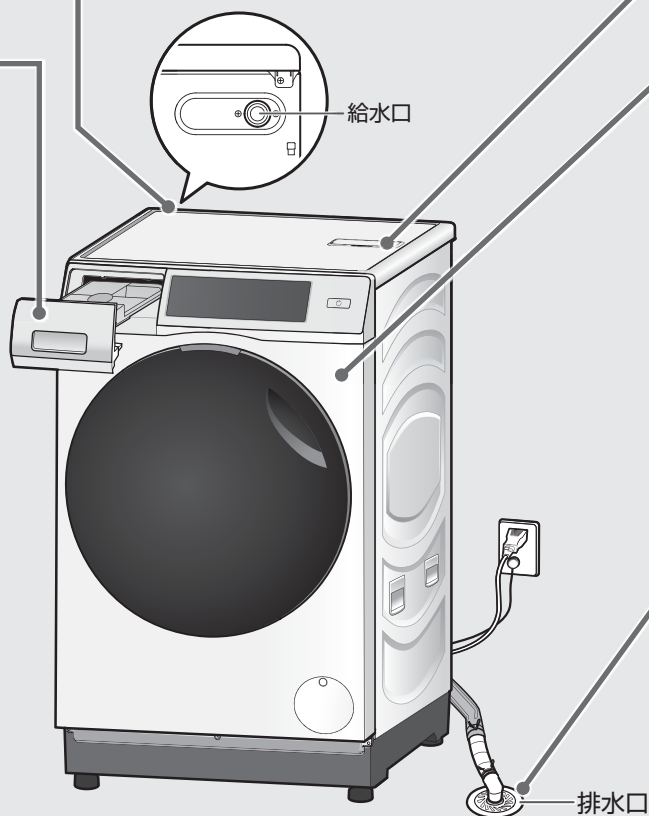

週1回
程度

FEを
表示したら

乾燥フィルター

- 1 本体上部のふたを開け、乾燥フィルターのツマミを持って引き抜く

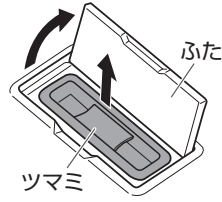

- 2 乾燥フィルターのカバーを開け、アミについているほこりを取り除く

- 乾燥フィルターのアミを強くこすったり、押しすぎたりしないでください。破れるおそれがあります。

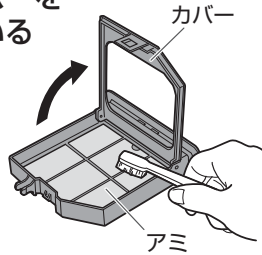

- 3 乾燥フィルターのカバーを閉じ、カバー側が後方になるように差し込む

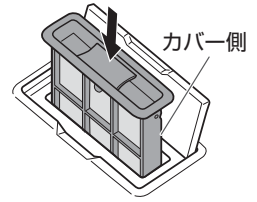

- 4 本体上部のふたを閉じる

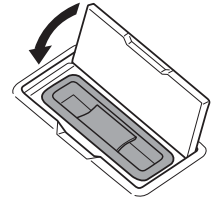

お願い

- 乾燥フィルターは必ず取り付けてください。ほこりなどが本体に入り、故障する原因になります。
- 運転中は乾燥フィルターをはずさないでください。
- 乾燥フィルターの収納部に異物が入った場合は取り除いてください。乾燥フィルターが正しく取り付けできなくなります。
- お手入れ時に水洗いなどで乾燥フィルターがぬれた場合は、乾かしてから取り付けてください。
- バスタオルなど綿素材を多く含む洗濯物を乾燥すると、乾燥フィルターにほこりが多く付着し乾燥時間が長くなります。あらかじめ乾燥運転前に乾燥フィルターのお手入れをしてください。



お知らせ

- 乾燥フィルターのお手入れをしないと、洗濯物に糸くずが付着したり、乾きが悪くなったりします。
- 乾燥フィルターは消耗部品です。破れたときはお買い上げの販売店にご相談のうえ、お買い求めください。別売部品 → P64

汚れたら

本体

プラスチック部分やフレームに、洗剤・柔軟剤・漂白剤がついたら…

すぐに水を含ませたやわらかい布で拭く

(印字のはがれ、金属の腐食、特に液体濃縮洗剤はプラスチック部品を傷めるおそれ)

ご注意

- アルコール・住宅用合成洗剤・クレンザー・ベンジン・シンナーなどで拭かないでください。プラスチック部品を傷めます。
- 化学ぞうきんを使用する場合は、その注意書に従ってください。
- ドア(ガラス面)に薬品やガラスクリーナーなどを使わないでください。周辺部品のさびや破損の原因になります。

お手入れ

月1回
程度

Uを
表示したら

E12を
表示したら

排水口

糸くずなどを取り除く

排水口には糸くずや汚れがたまりやすいため、定期的に糸くずなどを取り除いてください。

- 放置すると排水が悪くなり、洗濯時間が長い、音や振動が大きい、水もれ、臭いの原因になります。



お手入れ (つづき)

6カ月ごとが目安

自動投入経路

次のような場合もお手入れしてください。

- 1カ月以上自動投入機能を使わなかったとき。
- タンク内の残量が少ない状態で1週間以上液体洗剤・柔軟剤を補充しなかったとき。

以下の手順の前に「洗剤容器」のお手入れを行ってください。→P52

液体洗剤

柔軟剤

1 水栓を開き  (電源)を入れる

液体洗剤側と柔軟剤側は同時にお手入れできません。別々に行ってください。

2 自動投入タンク(☒液体洗剤側)に40℃のぬるま湯約200mLを入れる

2 自動投入タンク(☉柔軟剤側)に40℃のぬるま湯約200mLを入れる

3  を約3秒間タッチする

自動投入

- 「ピー」と鳴り、「自動投入」 「」が点灯し、ドアがロックされます。

4  を1回タッチし、 スタートする

自動投入

- 「☒」が点滅、残時間4分と表示します。

4  を2回タッチし、 スタートする

自動投入

- 「☉」が点滅、残時間4分と表示します。

5 約4分後、「End」と表示し、運転終了

6  (電源)を切る

7 洗剤容器を引き出して抜き取り、残水を捨てて、水分を拭き取る

8 洗剤容器を元通りに取り付ける

お願い • 経路洗浄中は洗剤容器を抜かないでください。

汚れたら

ドア内側 (ガラス面)

水滴、糸くず、汚れがついたら…

水を含ませたやわらかい布で拭く

- 汚れがひどい場合は、うすめた台所用中性洗剤または石けん水をつけて拭き取った後、絞ったやわらかい布で水拭きしてください。

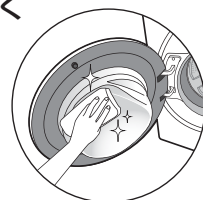

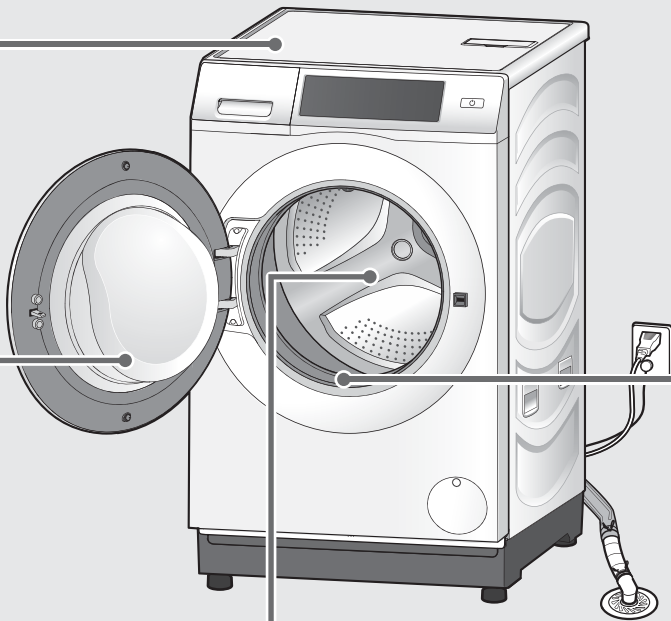

汚れたら

ドアパッキン

糸くずや水滴・汚れはやわらかい布で拭き取る
糸くずなどがたまると水もれや臭いの原因になります。

- ドアパッキンの下に糸くずなどの異物が付いていたら取り除き、水滴は拭き取ってください。

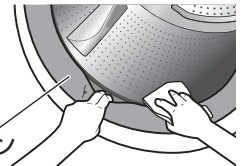

ドアパッキン

- アルコール・クレンザー・ベンジン・シンナーなどで拭かないでください。

ドラム

汚れ・臭い

■ 汚れ・臭い予防に…

毎回の洗濯時に自動で

「カビケア槽自動おそうじ」機能 → P20 を使用して槽の汚れを洗い流す

洗濯後に自動で

「らくらく槽乾燥」機能 → P20 を使用して、ドラム内の水分を取り除く

(槽洗浄)が点滅したら

「槽洗浄(3時間)」コース → P56 でお手入れする

■ 汚れ・臭いが発生したら…

汚れ・臭いが発生したら

「槽洗浄(12時間)」コース → P56 でお手入れする

- 汚れ・臭いが発生した場合は「槽洗浄」コースでお手入れしてしてください。

さび

■ さびを防ぐために

- 赤さびの混じった水やヘアピンなど、さびやすいものを入れないでください。
- 水を入れたまま長時間放置しないでください。

■ さびが付いたら…

やわらかい布かスポンジに、市販のクリームクレンザーを付けてさびを拭き取る

- ドラムを傷めるため、金属たわしなどは使わないでください。

お手入れ (つづき)

ドラム(つづき)

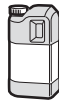
コース	所要時間(約)	こんなときに	使用するクリーナー
槽洗浄	3時間	<ul style="list-style-type: none"> ・  (槽洗浄) が点滅したら ・ 汚れや臭いを予防したいとき 	市販の酸素系洗濯槽クリーナー(ドラム用) <ul style="list-style-type: none"> ・ 発泡表記のある洗濯槽クリーナーは使用しないでください。(故障の原因)
	12時間	<ul style="list-style-type: none"> ・ ドラムから臭いが発生したら ・ 茶色い汚れが洗濯物に付いたら 	洗濯槽クリーナー(SWCLEAN-2) 別売 → P64  <ul style="list-style-type: none"> ・ 洗濯槽クリーナーの説明書をよくお読みください。

- ・ 運転内容の変更はできません。
- ・ 「予約」は設定できません。

洗濯 槽洗浄コース

準備

- ・ 換気を十分にしてください。
- ・ 排水フィルターのゴミを取り除いてください。
- ・ ゴム手袋などをして肌を保護してください。

1 水栓を開き、 (電源)を入れる

- ・ 洗濯物は入れないでください。

2 「洗い～脱水」に切り替える → P18

3 (槽洗浄) をタッチして、「3 時間」または「12 時間」を選ぶ

4 スタートする

5 「**oPEn**」と表示し、ドアロックが解除されたら、ドアを開ける

6 洗濯槽クリーナーをドラムに直接入れ、ドアを閉める

- ・ クリーナーが本体に付着したら、すぐに拭き取ってください。



クリーナーの種類	使用量
市販の酸素系洗濯槽クリーナー(ドラム用)	容器に記載の使用量をご確認ください。
洗濯槽クリーナー(SWCLEAN-2)	1.5L (全量) 容器に記載の使用量をご確認ください。

7 スタートする

- ・ 数分間のかくはん後、約2時間または11時間つけおきをします。その後、洗い・すすぎ・脱水をします。

ブザーが鳴ったら、運転終了



- ・ 水栓を閉じてください。
- ・ 浮き出た洗剤カスを拭き取ってください。
- ・ 排水フィルターを掃除してください。

お願い

- ・ 洗浄液を入れたまま 24 時間以上放置しないでください。(故障の原因)
- ・ 市販の塩素系洗濯槽クリーナー・衣類用塩素系漂白剤は使わないでください。(故障の原因)

故障かな？と思ったら

修理依頼やお問い合わせの前に、以下をご確認ください。

状 態	原 因 / 調べるところ
運転しない	<ul style="list-style-type: none"> ● 電源プラグは、コンセントにしっかり差し込まれていますか。 ● 電源が入っていますか。 ● 「スタート/一時停止」をタッチしましたか。 ● 停電していませんか。 ● ご家庭の電源ヒューズ・ブレーカーが切れていませんか。 ● 予約中ではないですか。
水量が少ない(水位が低い)	<ul style="list-style-type: none"> ● ドラム式洗濯機は少ない水で洗濯できるのが特長です。異常ではありません。
洗濯量に対して 洗剤量の表示がおかしい	<ul style="list-style-type: none"> ● 洗剤量は洗濯量で決まります。化繊など軽いものが多いときは洗剤量が少なく、洗濯物が最初からぬれているときは洗剤量が多く表示される場合がありますが、故障ではありません。
同じ洗濯量なのに 洗剤量が違うことがある	
洗剤量が表示されない	<ul style="list-style-type: none"> ● 自動投入の設定をしているときは、洗剤量の表示をしません。
電源を入れただけで、 運転が始まった	<ul style="list-style-type: none"> ● 運転途中で停電や電源プラグが抜けた時は運転内容を記憶しています。 <ul style="list-style-type: none"> ▶ 停電したときは復帰すると続きからスタートします。 ▶ 電源プラグが抜けたときは電源プラグを差すと、続きからスタートします。
スタートしても給水しない	<ul style="list-style-type: none"> ● スタート直後は、給水を止めています。 <ul style="list-style-type: none"> ▶ 洗剤容器に入れた洗剤が確実に投入されるようにするためです。
途中で給水する	<ul style="list-style-type: none"> ● 水位が下がると、自動的に水を補給します。 ● 洗いはじめは給水しながら洗濯します。 ● すすぎ後の脱水時にドアやドアパッキンに残った洗剤泡を流します。 ● 乾燥運転開始時と乾燥運転中に内蔵の「乾燥用自動おそうじフィルター」を自動洗浄します。洗濯物がぬれることはありません。
一時停止しても ドアが開かない	<ul style="list-style-type: none"> ● 電源「入」の状態を表示を確認してください。  を表示 … チャイルドロックが設定されています。 <ul style="list-style-type: none"> ▶ チャイルドロックを解除してください。➔P31 ●  と残時間を交互に表示 <ul style="list-style-type: none"> ・ドラムが回転しているとき ・給水中 ・ドラム内の水位が高いとき <ul style="list-style-type: none"> ▶ 電源を入れ直し、排水してください。 ●  を表示 <ul style="list-style-type: none"> ・ドラム内の温度が高いとき <ul style="list-style-type: none"> ▶ 温度が下がるとドアロックが解除されます。
操作ができない	<ul style="list-style-type: none"> ● チャイルドロックを設定していませんか。チャイルドロック設定中は、電源の「入」「切」、チャイルドロックの解除以外の操作ができなくなります。 <ul style="list-style-type: none"> ▶ チャイルドロックを解除してください。➔P31 ● 手袋などをして操作をしていませんか。指で直接操作してください。 <p>以上を調べても操作できない場合は、電源プラグを抜き差しして再度操作してください。</p>
電源が入らない	<ul style="list-style-type: none"> ● 電源「切/入」を連続して操作すると、電源「切/入」の操作ができなくなることがあります。しばらく待ってから再度操作してください。
自動投入 自動投入されない	<ul style="list-style-type: none"> ● 自動投入しない設定になっていませんか。➔P23 ● 自動投入タンクの残量が少なくなっていますか。➔P22 ● 経路が詰まっていますか。➔P54 ● 「おしゃれ着」「ジェルボール」コースは液体洗剤の自動投入をしません。 ● 「お好み柔軟剤」コースは柔軟剤の自動投入をしません。

運
転
動
作

自
動
投
入

お
手
入
れ

故
障
か
な
？
と
思
っ
た
ら

故障かな？と思ったら (つづき)

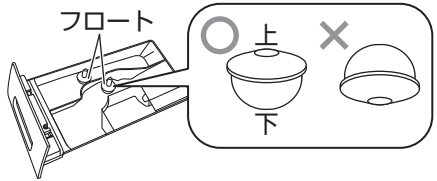
状 態	原 因 / 調べるところ
自動投入 洗剤・柔軟剤の残量が少ないのに補充のお知らせ(ブザーと点滅表示)が出ない	<ul style="list-style-type: none"> フロートがはずれていたり、上下逆に取り付けられたりしていませんか。 
脱水 脱水が終わらない 脱水が弱く感じる	<ul style="list-style-type: none"> 厚手のものやかさばるものを1枚だけで脱水したり、洗濯ネットに入れた洗濯物だけを脱水したりすると、片寄りやすいため、振動が大きくなり脱水できなくなることがあります。 ▶ぬれたバスタオルなど厚手の衣類を2～3枚追加してください。 「脱水」のみ追加して運転をしてください。次回の洗濯時は脱水時間を長くするか、シワが気にならない衣類の場合は、「脱水回転数」を「1200回転」に設定してください。
乾燥後、衣類のシワ付きが多い	<ul style="list-style-type: none"> 洗濯物の量が多くありませんか。 洗濯ネットに入れたまま乾燥していませんか。 「乾燥」のみ運転時、衣類をほぐし、シワを伸ばして入れましたか。 運転終了後、洗濯物を取り出さずに放置していませんか。 乾燥シワを少なくするには ▶P17 「やわらか仕上げ・あったか仕上げ」を設定してください。▶P19
乾燥 乾きが悪い 乾きムラがある 乾燥時間が長い	<ul style="list-style-type: none"> 正しく据え付けられていますか。 <ul style="list-style-type: none"> 排水ホースが途中で高くなっていたり、先端がふさがれたりしていませんか。▶据付説明書 排水口に糸くずなどがたまっていませんか。 換気の不十分な場所や閉めきった狭い場所に設置していませんか。 乾燥フィルターを掃除していますか。▶P53 洗濯物を入れすぎていませんか。 <ul style="list-style-type: none"> 各コースに応じた容量以下にしてください。▶P28～30 「乾燥」のみ運転時、衣類をほぐして入れましたか。 「乾燥」のみ運転時、「手絞りの洗濯物」を入れていませんか。 <ul style="list-style-type: none"> 「脱水▶乾燥」運転をしてください。▶P35 乾きやすいものと乾きにくいものが混ざっていませんか。 「洗濯」運転では、シワ付きを防ぐため脱水が弱めに設定されています。乾きをよくするには「脱水▶乾燥」運転をしてください。▶P35 室温が5℃以下または30℃以上のときは湿り気が残ったり、乾燥時間が長くなったりすることがあります。 <ul style="list-style-type: none"> 湿り気が残る場合は仕上げ乾燥をしてください。▶P16 乾燥を繰り返していませんか。2回目以降の運転時間が長くなることがあります。 洗濯ネットに衣類を入れていませんか。 途中でドアを何度も開けたり、開けたままにいませんか。 <ul style="list-style-type: none"> ドアの開閉は最小限にしてください。
湿り気が残る	<ul style="list-style-type: none"> 次の場合は、湿り気が残ることがあります。 <ul style="list-style-type: none"> えりもと・そで・ポケットなどの厚いところ 生乾きの洗濯物と一緒にぬれた衣類を入れたとき 洗濯物の量が少ないとき(約500g以下) ジーンズなど厚手のものを普通の衣類と一緒に乾燥したとき(厚手のものの乾きが不十分になることがあります。) 下着などの小物をバスタオルなどかさばる衣類と一緒に乾燥したとき 綿素材の衣類を多く入れて乾燥したとき 室温が5℃以下または30℃以上のとき

処置 ・ 「乾燥」で時間を設定し、仕上げ乾燥をしてください。 ▶P16

	状 態	原 因 / 調べるところ
乾 燥	乾燥運転後もドラムが回転している	● 「やわらか仕上げ・あったか仕上げ」を設定していませんか。 ➡P19
	室温が上がる 床・壁などがぬれる（結露）	● 窓などを開けて、換気を十分にしていますか。
	本体上部が熱い	● 本体の上部・前面・側面は、運転中や運転後しばらくは部品の放熱作用で熱くなることがあります。
	乾燥運転中に本体が揺れる	● 洗濯量が多かったり、脱水が不十分ではありませんか。 ● 洗濯物をほぐして入れないと、洗濯物が片寄ったり、からみやすくなります。
	乾燥後、ドアやドアパッキンに水滴が付く	● お好みで乾燥時間を設定した場合、運転条件によっては運転終了時にドアやドアパッキンに水滴が付くことがあります。水滴を拭き取ってください。
音	洗い / すすぎ時に音がする 「コンコン」	● ドラムが反転するときの音です。
	「カチカチ」	● 洗濯物のボタンやファスナーなどがドラムやドアに当たる音です。
	脱水時に音がする 「チリチリ」「パタパタ」	● 電源コードやアース線・給水ホースが製品に接触していませんか。
	「バタバタ」「ガタガタ」	● 衣類の片寄りがある場合に聞こえます。異常ではありません。 ➡P49
	「チリチリ」「カチャカチャ」 「キュキュ」	● 脱水時の振動音です。異常ではありません。
	「ポコポコ」	● 内部給排水ホースにたまった水と空気が混ざった時に発生します。異常ではありません。
	脱水時に異常音がする	● 調整足がゆるんでいませんか。わずかなガタつきでも異常音の原因になります。 ➡据付説明書 ● 輸送金具を取りはずしましたか。 ➡据付説明書
	乾燥時に音がする 「ブーン」「ジー」	● コンプレッサーの動作音です。異常ではありません。
	乾燥時や乾燥運転を一時停止したときに音がする 「キーン」「ゴー」	● ブロワモーターの動作音です。異常ではありません。
	運転中にときどき音がする 「ペコペコ」	● 乾燥用自動おそうじフィルターを自動洗浄している音です。異常ではありません。
給水が止まるたびに音がする 「コンコン」「ゴン」 (ウォーターハンマー現象)	● 給水が止まる時、水道管内の圧力が急激に変化することにより音が発生します。本体の故障ではありません。水栓の開き具合を調節すると音を抑えることができます。それでも直らない場合は、水道専門業者にご相談ください。	

故障かな？と思ったら

故障かな？と思ったら (つづき)

状 態	原 因 / 調べるところ
音 電源が入っていないのに音がする 「カチッ」	<ul style="list-style-type: none"> 脱水運転終了後も排水経路内などに水が少し残っています。電源が切れた後にその水を排水している音です。異常ではありません。
時間 洗濯時間が長い	<ul style="list-style-type: none"> 所要時間は、給水量毎分12Lで計算しています。12L以下であれば、長くなります。 脱水中のアンバランス修正により、時間が長くなることがあります。 排水状態が悪くなっていませんか。 洗剤の入れすぎで泡が大量に発生すると、すすぎ行程が追加されたり脱水時間が長くなったりすることがあります。 水温を設定していませんか。洗濯水を設定水温まで加熱するので運転時間が長くなります。
時間 乾燥中に残時間表示が変わらない	<ul style="list-style-type: none"> 残時間表示が変わらないときは、残り時間を見直しています。乾燥やクールダウンの時間が布量・布質、室温により延びることがあるためです。
時間 運転中に残時間表示が増えたり減ったりする	<ul style="list-style-type: none"> 残時間表示は目安時間の表示です。洗濯物の種類や片寄りなどにより見直しをしながら表示しますので、運転途中に増減することがあります。 洗濯物の片寄りや綿の洗濯物が多かった場合など、脱水が弱くなったときは、乾燥中に残時間が急に増えることがあります。
時間 予約設定時間より早く運転が終わる	<ul style="list-style-type: none"> 「洗濯▶乾燥」「乾燥」「脱水▶乾燥」での予約時、衣類の種類や乾き具合によって予約時間より早く運転が終了することがあります。 「やわらか仕上げ・あったか仕上げ」を設定しておく、乾燥運転終了後も衣類のシワ付きを防いだり、あたたかくキープしたりできます。(最長2時間)▶P19
臭い 異臭がする	<ul style="list-style-type: none"> 購入初期は機器(ゴムや金属)の臭いがすることがあり熱によって臭いが強くなる場合がありますがご使用とともに臭いは少なくなります。 ドアパッキンの裏側に糸くずや汚れなどがたまると、臭いの原因になります。 ドラムに付着している汚れなどで臭いが発生する場合があります。 <p>処置 ・洗濯槽クリーナーを使用し、「槽洗浄」コースでお手入れしてください。▶P56</p> <ul style="list-style-type: none"> 排水口にたまった汚れの臭いが逆流することがあります。排水口に臭気防止用トラップがない場合は、本体・洗濯物に臭いがつくことがあります。 <p>処置 ・定期的に排水口を掃除してください。▶P53</p> <ul style="list-style-type: none"> 臭気防止用トラップがない場合は、トラップを設置してください。 <ul style="list-style-type: none"> タオル・肌着などは数カ月使うと、洗濯していても徐々に皮脂汚れが蓄積し、それを洗濯や乾燥をすると臭いが発生する場合があります。▶P49
振動 振動が大きい	<ul style="list-style-type: none"> 洗濯物の状態によって、脱水の立ち上がり時に一時的に振動や音が大きくなる場合がありますが異常ではありません。気になるときは▶P49 輸送金具がついたまま運転していませんか。ついたまま運転すると異常振動や故障の原因になります。▶据付説明書 本体がガタついていませんか。水平に設置していないと本体の移動・異常振動・騒音・故障の原因になります。ガタつきがないよう調整足で高さを調整してください。▶据付説明書 洗濯物の片寄りが起こると、振動が大きくなり、運転が止まる場合があります。▶P13 <ul style="list-style-type: none"> ▶ 厚手のものや、かさばるものは、1枚だけで入れないでください。(ジーンズ・バスローブ・木綿の厚手のトレーナー・ウールのセーターなど) ▶ バランスをとりやすくするため、ぬれたバスタオルなど、厚手の衣類を2~3枚追加してください。 洗濯ネットを使用していませんか。 <ul style="list-style-type: none"> ▶ バランスを取るために洗濯ネットに入れた衣類の量以上のぬれた衣類を追加してください。または、ネットから取り出してください。▶P15

状 態	原 因 / 調 べ る と こ ろ
-----	-------------------

据え付け時や初めて使用するとき
排水ホース接続口から
水が出る

- 工場での検査時の残水で、故障や不良ではありません。

排水フィルターに糸くずが
たまらない

- ドラム式洗濯機はたたき洗いのため、糸くずの発生が少ないのが特長です。異常ではありません。

停電時に
ドアが開かない

- 運転中に停電した場合、ドアがロックされたままになります。

処置

- 停電時ドアロック解除レバーをドライバーなどで下に引いた状態で、ドアを開けてください。レバーを下げている間、ドアロックが解除されます。

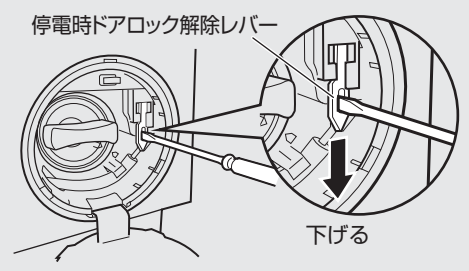

排水フィルターの目詰まりなどで
排水ができず、
排水フィルターを引き出す
と水が出る

- ドラム内や排水経路に水があると、排水フィルターを引き出した際に水が出てきます。特に「E12」を表示しているときは多量の水が出ますので、下の手順でドレインホースから水を排出してください。
※通常のお手入れではドレインホースを使う必要はありません。

処置

- ① 水を受ける容器を準備する
- ② ドレインホースの先端から栓を抜き取る
- ③ ドレインホースからの排水を容器で受ける
・ 容器がいっぱいになる前に、一旦栓を戻してから容器内の水を捨ててください。ドレインホースから水が出なくなるまで繰り返してください。
- ④ 栓を取り付け、ドレインホースを元の位置に戻す

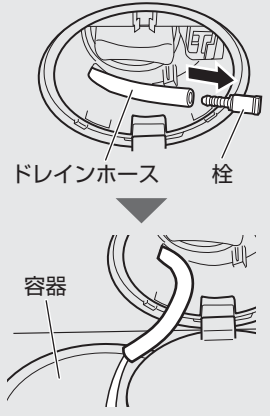

- ドレインホースから水を抜いたあと、以下の確認をしてから、脱水運転を行ってください。
 - ・ 延長用排水ホースは 1.5 m 以下にしてください。
 - ・ 途中で 10cm 以上立ち上げないでください。
 - ・ 排水ホースがよじれたり、つぶれたりしないようにしてください。
 - ・ 排水ホースを排水口に差し込みすぎて、排水ホースの先端をふさがないようにしてください
 - ・ 排水口の糸くずなどを取り除いてください。

その他

故障かな？と思ったら

こんな表示がでたら

表示／状態

調べるところ／処置

E11
給水できません

- 水栓を開いていますか。
- 給水口の網にゴミなどが詰まっていませんか。→P52
- 凍結していませんか。→P48
- 断水していませんか。
- 井戸水を使っていませんか。→P6

一時停止後
異常原因を取り除き
スタートする

E12
排水できません

- 延長用排水ホースは1.5m以下にしていますか。
- 途中で10cm以上立ち上がっていませんか。→据付説明書
- 排水ホースがよじれたり、つぶれたりしていませんか。
- 凍結していませんか。
- 排水ホースを排水口に差し込みすぎて、排水ホースの先端がふさがれていませんか。→据付説明書
- 排水口に糸くずなどが詰まっていませんか。→P53

一時停止後
異常原因を取り除き
スタートする

- 排水フィルターが詰まっていませんか。

排水フィルターを
引き出す前にドレイン
ホースから水を抜いて
ください。→P61

E41
ドアロックできません

- ドアはしっかり閉まっていますか。
- ドアロック部分に洗濯物などがはさまっていませんか。

一時停止後
異常原因を取り除き
スタートする

E41 表示で調べても直らない場合は、ドアロック装置の故障のおそれがあります。
電源プラグをコンセントから抜き、水栓を閉じてお買い上げの販売店に連絡し、点検・修理を依頼してください。

U3
脱水できません

- 洗濯ネットを使用していませんか。
 - ▶ バランスを取るために洗濯ネットに入れた衣類の量以上のぬれた衣類を追加してください。または、ネットから取り出してください。→P15
- 厚手のもの、かさばるもの1枚だけで脱水していませんか。
ジーンズ・バスローブ・木綿の厚手のトレーナー・ウールのセーターなど
- バスタオルなどの少量(数枚)衣類を脱水していませんか。
 - ▶ バランスを取るためにぬれた衣類を2~3枚追加してください。→P13
- 衣類がからまっていますか。
 - ▶ 洗濯物はドラム内に均一に広げて入れ直してください。
- 「ふとん・毛布」コースで洗濯物が渦巻き状になっていませんか。
 - ▶ 洗濯物をほぐしてください。
- 「脱水の立ち上がり調節」で音や振動を抑える設定にしていますか。→P49

一時停止後
衣類の状態を点検し
スタートする

- 本体がガタついたり、傾いた床に設置していませんか。→据付説明書
- 輸送金具を取りはずしましたか。→据付説明書
- 排水ホース・排水口を確認してください。(「E12」の内容を確認してください。)

L0〔
ドアが開きません

- 水位が高い
- 洗いやすすぎ中に一時停止し、ドアを開けようとしていませんか。
水位が高いと開けられません。

続けて運転する場合
[D11]スタート
をタッチする

電源を入れ直し排水する

L0〔と「残時間」を交互に表示
ドアが開きません

- ドラム回転中や給水中に一時停止し、ドアを開けようとすると「L0〔」と「残時間」を交互に表示します。

「L0〔」が消灯したら
ロックが解除されます

表示／状態	調べるところ／処置
H ドアが開きません	<p>温度が高い</p> <ul style="list-style-type: none"> 乾燥中・あったか仕上げ中に一時停止し、ドアを開けようとしていませんか。温度が高いと開けられません。 <p>温度が下がるとロックが解除されます</p>
UL チャイルドロック中	<ul style="list-style-type: none"> チャイルドロックを設定していませんか。チャイルドロック設定中に操作をすると「UL」を表示し操作を受け付けません。 <p>チャイルドロックを解除する → P31</p>
[d] ドアが開きません	<ul style="list-style-type: none"> クールダウンに時間がかかっています。(洗濯物の質・量・組み合わせ、室温によって変わります。) <p>温度が下がるとロックが解除されます</p>
Ud 運転後表示します	<ul style="list-style-type: none"> 凍結防止(残水排水)を設定していませんか。 → P48
U8 乾燥容量オーバー	<ul style="list-style-type: none"> 洗濯物を入れすぎていませんか。 ぬれた洗濯物を脱水しないまま乾燥運転を始めませんでしたか。「U8」を表示したまま運転を継続しますが、湿り気が残ったり乾きムラがでたりする場合があります。 <p>一時停止後、洗濯物を減らす。電源を入れ直し、再度運転する</p>
U83 乾燥運転できません	<ul style="list-style-type: none"> ドラム内に水が残っていませんか。 ぬれた洗濯物を脱水しないまま乾燥運転を始めませんでしたか。 排水ホースが途中で高くなっていませんか。 → 据付説明書 排水口に糸くずなどが詰まっていますか。 → P53 排水フィルターが詰まっていますか。 → P51 <p>電源を入れ直し排水→脱水して乾燥する</p>
UH 排水フィルター抜け	<ul style="list-style-type: none"> 排水フィルターが正しく取り付けられていますか。 → P51 <p>排水フィルターのツマミを時計回りに回し、合印を合わせる</p>
UU 排水フィルターの詰まり	<ul style="list-style-type: none"> 排水フィルターが詰まっていますか。 → P51 排水口に糸くずなどが詰まっていますか。 → P53 <p>電源を切り、ドラム内の水を排水してから排水フィルターをお手入れする → P51</p>
FL 乾燥フィルター点検	<ul style="list-style-type: none"> 乾燥フィルターが目詰まりしていませんか。「洗濯▶乾燥」「乾燥」「脱水▶乾燥」のいずれかを7回運転するたびに表示します。(ほこりが少なくても表示する場合があります。) <p>電源を切り乾燥フィルターのお手入れをする → P53</p>
その他の表示 E8 E9 Ed Ef など	<p>制御部品の点検や修理が必要です。電源プラグをコンセントから抜き、水栓を閉じてお買い上げの販売店に連絡し、点検・修理を依頼してください。</p>

→P62～63 以外の表示がでた場合は、制御部品の点検や修理が必要です。電源プラグをコンセントから抜き、水栓を閉じてお買い上げの販売店に連絡し、点検・修理を依頼してください。

修理を依頼する前に 初期化をお試ください

本体が、外部からの雑音や妨害ノイズの影響を受けて、正常に作動しない場合があります。次の手順に従い初期化を行ってください。購入時の設定内容に戻ります。ただし、自動投入基準量 → P23 は解除されません。

初期化の方法

- 1 (電源)を入れる
- 2 (予約) 約5秒間タッチし続ける
・「ピー」と鳴り、初期化が完了
- 3 (電源)を切る



もう一度電源を入れて、動作を確認してください。

なお、異常があるときは、内部を触らずに電源プラグをコンセントから抜き、水栓を閉じてお買い上げの販売店、または当社修理相談窓口 → P67にご連絡ください。







お願い

- 故障などで、洗濯途中の洗濯物を長期間放置すると色落ち、色移りすることがあります。洗濯物は手洗いなどをしてください。

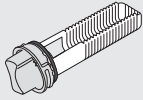
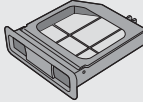
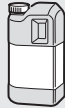
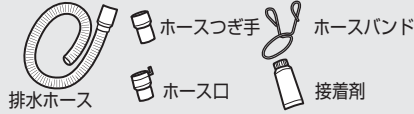
別売部品

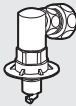
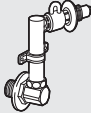
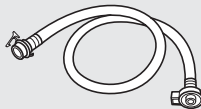
お買い上げの販売店でお求めください。

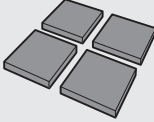
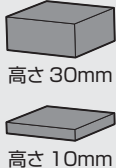
希望小売価格は 2024 年 5 月現在

部品名	部品コード・品番	希望小売価格
排水フィルター 	0020813048	880 円 (税込)
乾燥フィルター 	0020812103A	2,420 円 (税込)
洗濯槽クリーナー 	SWCLEAN-2 0530068324	2,310 円 (税込)
排水ホース補修キット 排水ホースを延長するときに 長さ 1.34m 	S114755	1,870 円 (税込)
ホースバンド (排水ホース用) 	301 2 3341 19900	220 円 (税込)
給水栓ジョイント 水もれ防止機能付き ※水栓形状によっては、取り付けできないものがあります。 詳しくは、お買い上げの販売店にご相談ください。 	CB-J6 301 0 3470 25000	2,640 円 (税込)
壁ピタ水栓 水もれ防止機能付き ※その他、分岐水栓を数種準備しています。 	CB-L6 301 2 3450 00100	7,150 円 (税込)
給水延長ホース 	【1m】 301 0 3275 24900 【2m】 301 0 3275 25000 【3m】 301 0 3275 25100	1,870 円 (税込) 2,420 円 (税込) 2,860 円 (税込)
L型給水ホース 	SWHOSE-L1 301 0 3275 29800	3,080 円 (税込)
防振ゴムセット (4 個入り) 床への振動や騒音を軽減する 幅 70×奥行 70×高さ 10mm 	0530069349	2,640 円 (税込)
吸振機能付 高さ調整脚 (各 4 個入り) 洗濯機の高さを調整したいときに 幅 75×奥行 75 mm ※高さ 10mm は単体では使えません。必ず高さ 30mm と 組み合わせてご使用ください。 	【30mm】 HW-KYAKU-30 【10mm】 HW-KYAKU-10	10,450 円 (税込) 4,400 円 (税込)
補強板 幅 630×奥行 630× 高さ 21mm 	HW-K630 0530073036	11,000 円 (税込)

仕様

仕様は製品改良のため、予告なく変更することがあります。

種類	ドラム式洗濯乾燥機	乾燥時消費電力	630W[30℃]
外形寸法	幅595×奥行685×高さ943(mm)	洗濯方式	ドラム式
製品質量	93kg	乾燥方式	除湿式
標準使用水量	洗濯時：84L 洗濯乾燥時：59L	標準洗濯容量	12.0kg(乾燥布状態での質量)
標準水量	36L	標準脱水容量	12.0kg(乾燥布状態での質量)
電源	100V・50Hz-60Hz共用	標準乾燥容量	6.0kg(乾燥布状態での質量)
電動機の 定格消費電力	240W	使用水道水圧	0.03～0.8MPa(0.3～8kgf/cm ²)
電熱装置の 定格消費電力	640W	運転音(約)	洗い時：34dB 脱水時：45dB 乾燥時：45dB

- 品番の()内記号は色記号です。
- 標準洗濯・脱水・乾燥容量は、JIS(日本産業規格)で規定された布地で乾燥状態の場合です。
- 運転音は、日本電機工業会自主基準「洗濯機性能評価基準」による表示です。

カビケア槽自動おそうじによる除菌	
試験機関	(一財)日本食品分析センター
試験方法	ドラムおよび外槽に取り付けた菌液付着プレートの生菌数測定
除菌方法	「カビケア槽自動おそうじ」による
除菌部分	ドラムおよび外槽
試験結果	(菌の減少率)99%以上

カビケア槽自動おそうじによる黒カビ抑制	
試験機関	(一財)日本食品分析センター
試験方法	ドラム外側に取り付けた培地付着布によるカビ発育確認
カビ抑制方法	「カビケア槽自動おそうじ」による
カビ抑制部分	ドラム
試験結果	カビの発育なし

らくらく槽乾燥による黒カビ抑制	
試験機関	(一財)日本食品分析センター
試験方法	ドラム外側に取り付けた培地付着布によるカビ発育確認
カビ抑制方法	「らくらく槽乾燥」による
カビ抑制部分	ドラム
試験結果	カビの発育なし

お湯洗い(標準コース 60℃ (2kg))による除菌	
試験機関	(一財)日本食品分析センター
試験方法	菌液付着試験布の生菌数測定
除菌方法	加熱高温水による
除菌部分	ドラム内の衣類
試験結果	(菌の減少率)99%以上

保証とアフターサービス

保証書(裏表紙)

「販売店・お買い上げ日」などの記入をお確かめのうえ、内容をよくお読みの後、大切に保管してください。
保証期間は、お買い上げ日より1年間(ただし、ヒートポンプユニットは3年)です。(※ヒートポンプユニット対象部品:コンプレッサー・熱交換器・配管)

修理を依頼されるとき

▶P62~63に従って調べてください。直らないときは内部機構を触らずに電源プラグをコンセントから抜き、水栓を閉じ、お買い上げの販売店にご相談ください。

ご連絡いただきたい内容	
製品名	ドラム式洗濯乾燥機
品番	AQW-DM12R-L
お買い上げ日	年 月 日
お名前	
ご住所・電話番号	
故障の内容	できるだけ具体的に

- ◆保証期間中は
保証書の規定に従って、販売店が修理させていただきます。
- ◆保証期間をすぎている場合は
修理により使用できる場合は、ご要望により有料で修理させていただきます。
- ◆保証期間内であっても、お客さまの誤使用で故障した場合は、有料修理となります。
- ◆修理料金の仕組み
修理料金は、次の内容で構成されています。

技術料	診断、修理、調整、点検などの費用です。
部品代	修理により使用した部品および補助材料代です。
出張料	ご依頼により、技術者を派遣する費用です。

補修用性能部品の保有期間

ドラム式洗濯乾燥機の補修用性能部品の保有期間は、製造打ち切り後6年です。
●補修用性能部品…その製品の機能を維持するために必要な部品

外国での保証は

この商品を使用できるのは、日本国内のみで、国外では使用できません。また、アフターサービスもできません。
This appliance is designed for domestic use in Japan only and can not be used in any other countries. No servicing is available outside of Japan.

転居されるときは

転居によりお買い上げの販売店のアフターサービスが受けられなくなる場合は、事前に販売店にご相談ください。

一般家庭用以外の目的でご使用になるとき

美容院、美容院、ホテルなどでの業務用使用、寮や病院など共同使用により1日の使用時間が一般家庭に比べて多い場合は、短期間で部品(モータ・軸受などの機構部品)の交換が必要になることがあります。また、耐久年数も減少します。このようなご使用は、保証期間の対象になりません。
お買い上げの販売店にご相談のうえ、業務用機器をお使いになることをおすすめします。

お客さまご相談窓口

■まずはお買い上げの販売店へ…



家電商品の修理のご依頼やご相談および部品のご購入は、お買い上げの販売店へお申し出ください。
転居や贈答品でお困りの場合は、下記の相談窓口にお問い合わせください。

家電商品についての全般的なご相談

〈アクア株式会社〉

受付時間：(365日) 9:00~18:30

総合相談窓口



固定電話  0120-880-292
携帯電話  0570-040-292 (有料)
FAX  0570-013-790 (有料)

家電商品の修理サービスについてのご相談

〈アクア株式会社〉

受付時間：月曜日~金曜日 9:00~18:30
土曜・日曜・祝日 9:00~17:30

修理相談窓口

固定電話  0120-778-292
携帯電話  0570-030-292 (有料)

お客さまご相談窓口におけるお客さまの個人情報のお取り扱いについて

お客さまご相談窓口でお受けした、お客さまのお名前、ご住所、お電話番号などの個人情報は適切に管理いたします。また、お客さまの同意がない限り、業務委託の場合および法令に基づき必要と判断される場合を除き、第三者への開示は行いません。なお、お客さまが当社にお電話でご相談、ご連絡いただいた場合には、お客さまのお申し出を正確に把握し、適切に対応するために、通話内容を録音させていただくことがあります。

<利用目的>

- お客さまご相談窓口でお受けした個人情報は、商品・サービスに関わるご相談・お問い合わせおよび修理の対応のみを目的として用います。なお、この目的のためにアクア株式会社および関係会社で上記個人情報を利用することがあります。

<業務委託の場合>

- 上記目的の範囲内で対応業務を委託する場合、委託先に対しては当社と同等の個人情報保護を行わせると共に、適切な管理・監督をいたします。

個人情報のお取り扱いについての詳細は、当社ホームページをご覧ください。 <https://aqua-has.com/privacy/>

廃棄時にご注意願います

家電リサイクル法では、お客さまがご使用済みの洗濯機を廃棄される場合は、収集・運搬料金と再商品化等料金(リサイクル料金)をお支払いいただき、対象品を販売店や市町村に適正に引き渡すことが求められています。

愛情点検 長年ご使用の洗濯乾燥機の点検を！



こんな症状はありませんか

- 電源コード・プラグが異常に熱い。
- ドラムが止まりにくい。
- 水もれがする。(ホース、マジックつぎ手)
- こげくさい臭いや運転中に異常な音や振動がする。
- 本体に触るとビリビリ電気を感ずる。
- その他の異常や故障がある。

ご使用中止

このような症状のときは、故障や事故防止のため、スイッチを切り、コンセントから電源プラグを抜き、水栓を閉じて必ず販売店に点検をご相談ください。



この製品は法律で表示を義務づけられた特定の化学物質^[注1]を含有していません^[注2]。

(JIS C 0950「電気・電子機器の特定の化学物質の含有表示方法」に従って表示しております)

[注1] 「鉛及びその化合物」、「水銀及びその化合物」、「カドミウム及びその化合物」、「六価クロム化合物」、「ポリプロモビフェニル」及び「ポリプロモジフェニルエーテル」の6種類の化学物質

[注2] 対象の化学物質の含有率が基準値以下であることを意味します。また、除外項目は対象としておりません。

<https://aqua-has.com/about/jmoss/>

アクア 株式会社

〒103-0012 東京都中央区日本橋堀留町1丁目11番12号