

AQR-FD7P 調節脚ハイトタイプ 取り付け説明書

完成図

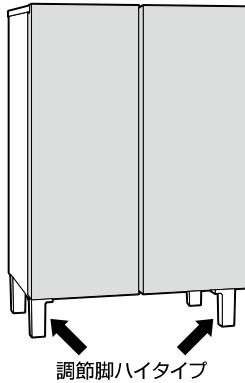

【準備するもの】

1) 保護シート
(毛布や発泡スチロールなど)

2) 付属品

① 扉側用調節脚ハイトタイプ

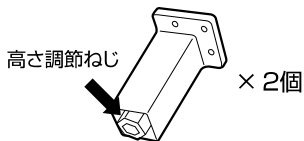

② 背面用調節脚ハイトタイプ

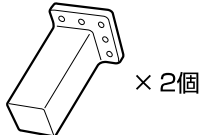

③ ボルト × 12本

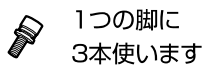

④ ボルト締付け工具 × 1個



製品サポートはこちら



この説明書は初回購入時用です。1度ご利用になった場合は、背面の蒸発皿に水が残っていて、寝かせた時にこぼれる場合があるのでご注意ください。

1 庫内のガラス棚を外してから保護シートを敷き、その上に冷蔵庫を寝かせる

○ 2人以上で

○ 背面のとっ手と
下部前脚を持って

○ 扉を上側に

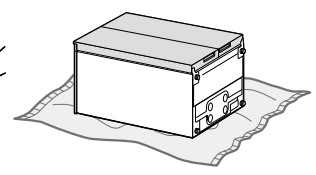
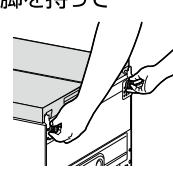
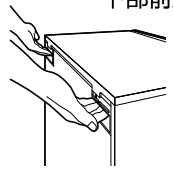
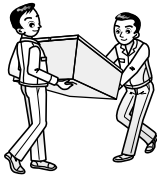

× 扉下やトップテーブルを持たない

× 電源コードを踏みつけない

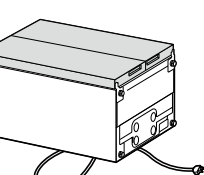
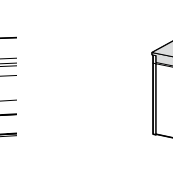
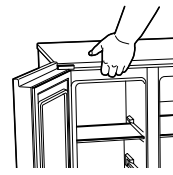
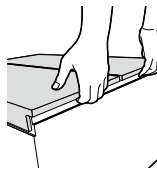

指はさみに注意

2 調節脚ロータイプを手で回して取る

はずした調節脚は保管してください。
必ずロータイプかハイトタイプのどちらかの
調節脚を付けてご利用ください。
床に傷がつく恐れがあります。

調節脚ロータイプ

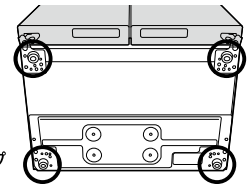

3 調節脚ハイトタイプをボルト締付け工具で取り付ける

ガタつかないように、しっかり締めてください。

※ ボルトの穴が白い断熱材で埋まっている場合は、
細い棒で断熱材をかき出して
ボルトを締めてください。

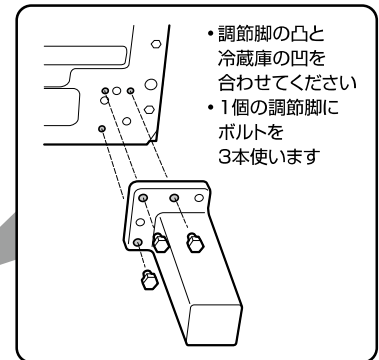
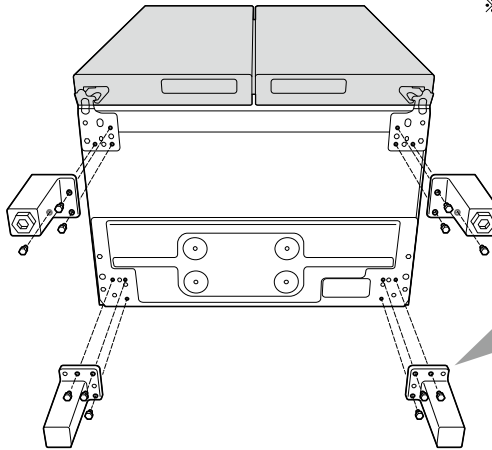

4 立ててガタつきを調節する

冷蔵庫を背面側に少し傾けて
高さ調節ねじを回して調節してください。

5 1時間以上置いてから電源を入れる

圧縮機に無理がかかり、故障の原因になります。

