

# AQR-FD7B 調節脚ハイタイプ 取り付け説明書

## 完成図

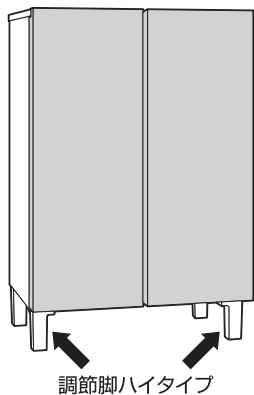

## 【準備するもの】

1) 保護シート  
(毛布や発泡スチロールなど)

2) 付属品

① 扉側用調節脚ハイタイプ

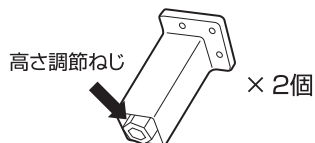

② 背面用調節脚ハイタイプ

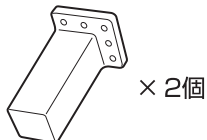

③ ボルト × 12本

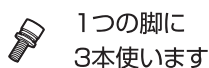

④ ボルト締付け工具 × 1個



## 製品サポートはこちら



この説明書は初回購入時用です。1度ご利用になった場合は、背面の蒸発皿に水が残っていて、寝かせた時にこぼれる場合があるのでご注意ください。

## 1 庫内のガラス棚を外してから保護シートを敷き、その上に冷蔵庫を寝かせる

○ 2人以上で



○ 背面のとっ手と下部前脚を持って

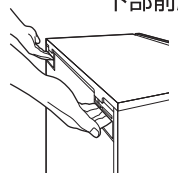

○ 扉を上側に

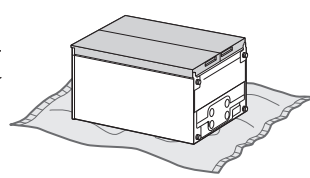

× 扉下やトップテーブルを持たない

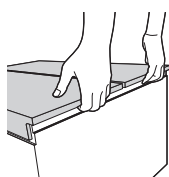

× 電源コードを踏みつけない

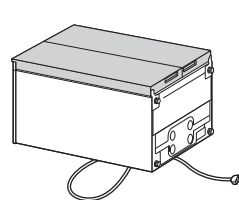

指はさみに注意

## 2 調節脚ロータイプを手で回して取る

はずした調節脚は保管してください。必ずロータイプかハイタイプどちらかの調節脚を付けてご利用ください。床に傷がつく恐れがあります。

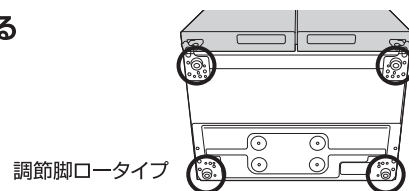

## 3 調節脚ハイタイプをボルト締付け工具で取り付ける

ガタつかないように、しっかり締めてください。

※ ボルトの穴が白い断熱材で埋まっている場合は、細い棒で断熱材をかき出してボルトを締めてください。

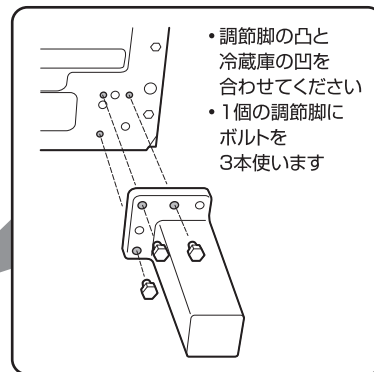
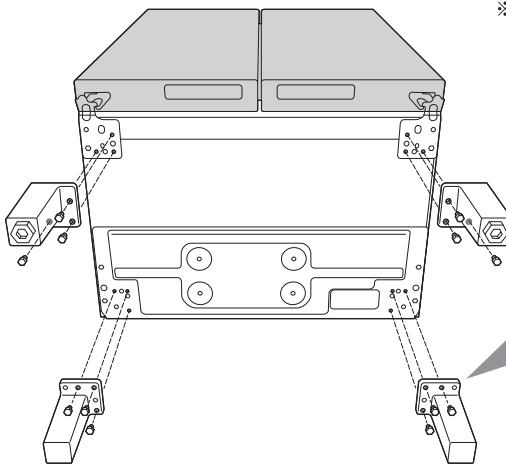

## 4 立ててガタつきを調節する

冷蔵庫を背面側に少し傾けて高さ調節ねじを回して調節してください。

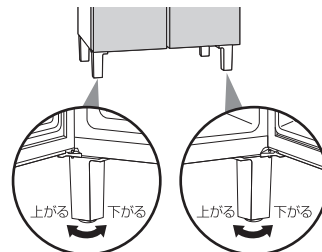

## 5 1時間以上置いてから電源を入れる

圧縮機に無理がかかり、故障の原因になります。